

04/2018

Mod: G7/PLCD4T

Production code: BBGFT477LC



Diamond
catering equipment

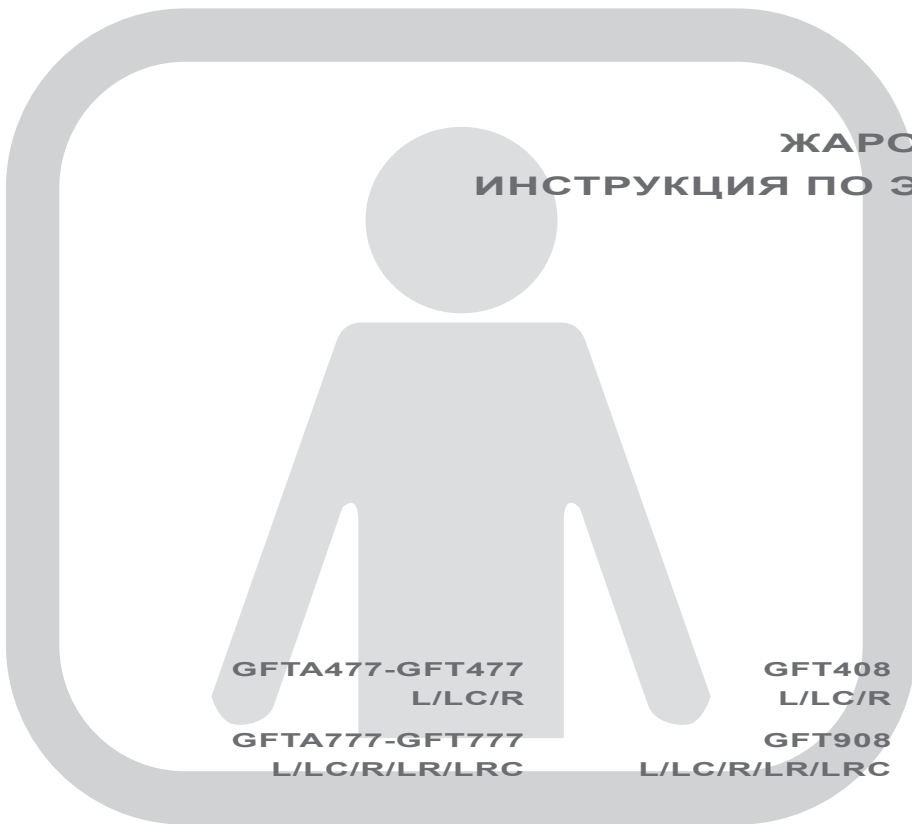

**ЖАРОЧНАЯ ПАНЕЛЬ
ИНСТРУКЦИЯ ПО ЭКСПЛУАТАЦИИ**

RU

**GFTA477-GFT477
L/LC/R**

**GFTA777-GFT777
L/LC/R/LR/LRC**

**GFT408
L/LC/R**

**GFT908
L/LC/R/LR/LRC**

**GFTA498-GFT498
L/LC/R**

**GFTA998-GFT998
L/LC/R/LR/LRC**

02/2018 - Ed 11 - Cod. n° 177307



**GAS
GAZ
GÁS
GAZOWY
ГАЗОВОЕ ИЗДЕЛИЕ
GÁZ**



0. ИНФОРМАЦИЯ О ДОКУМЕНТЕ

0.1 СПРАВОЧНЫЕ НОРМАТИВНЫЕ СТАНДАРТЫ

1. ИНФОРМАЦИЯ ДЛЯ ПОЛЬЗОВАТЕЛЕЙ

Предисловие - Назначение документа - Как пользоваться руководством
Хранение документа - Для кого предназначен документ - Курс обучения
пользователей

Подготовительные работы, выполняемые заказчиком - Комплект поставки
- Предполагаемое применение

Допустимые условия установки и эксплуатации

Приемные испытания и гарантийные условия

2. ОБЩИЕ ТРЕБОВАНИЯ ПО БЕЗОПАСНОСТИ

Предисловие - Обязанности - Запреты - Советы - Рекомендации

Сведения об остаточных рисках

Порядок действий, если в помещении чувствуется запах газа

3. ИНСТРУКЦИИ ПО ЭКСПЛУАТАЦИИ

Расположение основных органов контроля и управления

Режимы работы и функции рукояток, кнопок и световых индикаторов

Описание способов отключения

Отключение из-за неполадок в работе

Аварийное отключение

Штатное отключение в процессе работы

Ввод в эксплуатацию

Очистка при вводе в эксплуатацию

Ежедневное включение в штатном режиме

Ежедневное отключение и вывод из эксплуатации на длительный период

Начало готовки

Включение

Загрузка, извлечение продукта

Вывод из эксплуатации

4. ТЕКУЩЕЕ ОБСЛУЖИВАНИЕ

Обязанности - Запреты - Советы - Рекомендации

Ежедневный уход

Чистка при длительном простое

Сводная таблица: квалификация - работы - частота обслуживания

Поиск и устранение неисправностей

5. УТИЛИЗАЦИЯ

Вывод из эксплуатации и утилизация изделия

Утилизация отходов

0.

IDENTIFICAZIONE DOCUMENTO - DOCUMENT IDENTIFICATION - IDENTIFICATION DU DOCUMENT
 IDENTIFICACIÓN DEL DOCUMENTO - DOKUMENT-KENNDATEN - IDENTIFICAÇÃO DO DOCUMENTO
 IDENTYFIKACJA DOKUMENTU - DOCUMENTIDENTIFICATIE - ИДЕНТИФИКАЦИЯ ДОКУМЕНТА
 IDENTIFISERING DOKUMENT - DOKUMENT IDENTIFIERING - DOKUMENTUM AZONOSÍTÁSA

CODICE DEL DOCUMENTO - DOCUMENT CODE - CODE DU DOCUMENT - CÓDIGO DEL DOCUMENTO - DOKUMENTNUMMER - CÓDIGO DO DOCUMENTO - KOD DOKUMENTU - DOCUMENTCODE - код документа - DOKUMENTKODE - DOKUMENTKOD - DOKUMENTUM KÓDJA:	N° 177307
EDIZIONE - EDITION - ÉDITION - EDICIÓN - AUSGABE - EDIÇÃO - WYDANIE - EDITIE - UTGAVE - UTGÅVA - KIADÁS:	2018 Rev. 11 - 02/2018
TIPO DI DOCUMENTO - TYPE OF DOCUMENT - TYPE DE DOCUMENT - TIPO DE DOCUMENTO - DOKUMENTTYP - TIPO DE DOCUMENTO - TYP DOKUMENTU - DOCUMENTTYPE - тип документа - TYPE DOKUMENT - TYP AV DOKUMENT - DOKUMENTUM TÍPUSA:	M.U.
MODELLO - MODEL - MODÈLE - MODELO - MODELL - модель - MODELL - MODELL:	GAS / GÁZ
ANNO DI COSTRUZIONE - YEAR OF CONSTRUCTION - ANNÉE DE FABRICATION - AÑO DE FABRICACIÓN - HERSTELLUNGSJAHR - ANO DE FABRICO - ROK PRODUKCJI - BOUWJAAR - ГОД ИЗГОТОВЛЕНИЯ - BYGGEÅR - DE FABRICO - BYGGEÅR - TILLVERKNINGSÅR - GYÁRTÁS ÉVE:	2018
CONFORMITÀ - CONFORMITY - CONFORMITÉ - DECLARACIÓN DE CONFORMIDAD - KONFORMITÄT - CONFORMIDADE - ZGODNOSC - CONFORMITEIT - НОРМАТИВНОЕ СООТВЕТСТВИЕ - SAMSVARSKLÆRING - ÖVERENSSTÄMMELSE - MEGFELELŐSÉG:	CE

Targa di identificazione - Identification plate - Plaque d'identification - Placa de identificación - Typenschild - Placa de identificação - Tabliczka identyfikacyjna - Identificatielabel - Паспортная табличка - ID-skilt - Identifieringskylt - Azonosító tábla.

- A - Indirizzo Costruttore - Manufacturer's Address - Adresse du Fabricant - Dirección del fabricante - Anschrift des Herstellers - Endereço do fabricante - Adres Producenta - Adres Fabrikant - Адрес изготовителя - Adresse produsent - Tillverkare Adress - Gyártó címe.
- B - Apparecchiatura Elettrica - Electrical Appliance - Appareil Electrique - Sistema eléctrico - Elektrogerät - Aparelhagem elétrica - Urządzenie Elektryczne - Elektrisch Apparaat - Электрооборудование - Elektrisk apparat - Elektrisk Utrustning - Elektromos készülék.
- C - Apparecchiatura Gas - Gas Appliance - Appareil à Gaz - Sistema de gas - Gasgerät - Aparelhagem a gás - Urządzenie Gazowe - Gasapparaat - Газовое оборудование - Gassdrevet apparat - Gasutrustning - Gázkészülék.

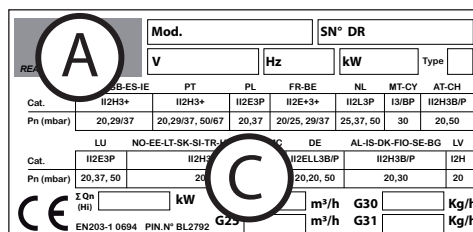
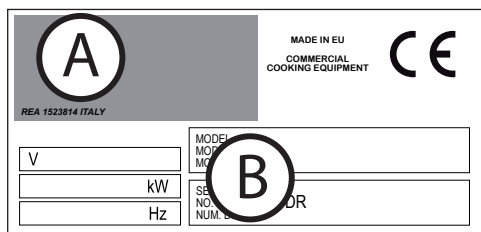

0.1

QUADRO NORMATIVO DI RIFERIMENTO - STANDARDS OF REFERENCE TABLEAU NORMATIF DE REFERENCE - MARCO REGLAMENTARIO DE REFERENCIA - REFERENZNORMEN - QUADRO NORMATIVO DE REFERÊNCIA - RAMY REGULACYJNE ODNIESIENIA - TABEL MET NORMREFERENTIES - СПРАВОЧНЫЕ НОРМАТИВНЫЕ СТАНДАРТЫ - RAMMEBETINGELSER - REGELVERK - VONATKOZÓ SZABÁLYOZÁSI KERET

	Regolamento 2016/426/CE Regulation 2016/426 / EC Règlement 2016/426 / CE Reglamento 2016/426 / CE Verordning 2016/426 / EG Regulamento 2016/426 / EG Verordning 2016/426 / EG Правило 2016/426 / EC Rozporządzenie 2016/426 / WE Förordning 2016/426 / EG Forordning 2016/426 / EF 2016/426 / EK rendelet	Direttiva Bassa Tensione 2014/35/EU Low Voltage Directive 2014/35/EU Directive Basse Tension 2014/35/EU Directiva de baja tensión 2014/35/EU Niederspannungsrichtlinie 2014/35/EU Directiva baixa tensão 2014/35/EU Dyrektywa Niskonapięciowa 2014/35/EU Richtlijn lage Spanning 2014/35/EU Директива 2014/35/EU ло низковольтному оборудованию Lavspenningsdirektivet 2014/35/EU Lågspänningsdirektivet 2014/35/EU	Direttiva EMC 2014/30/EU EMC Directive 2014/30/EU Directive EMC 2014/30/EU Directiva EMC 2014/30/EU EMV-Richtlinie 2014/30/EU Diretiva EMC 2014/30/EU Dyrektywa EMC 2014/30/EU EMC Richtlijn 2014/30/EU Директива 2014/30/EU ло електромагнітної сумісності EMC Direktivet 2014/30/EU EMC direktivet 2014/30/EU	Smaltimento Apparecchiature elettriche ed elettroniche Waste electrical and electronic equipment Démantèlement des Appareils électriques et électroniques Desguace de equipos eléctricos y electrónicos Entsorgung elektrischer und elektronischer Altgeräte Eliminação das aparelhagens elétricas e eletrónicas Utylizacja odpadów elektrycznych i elektronicznych Afgedankte Elektrische en Elektronische Apparaten Utilizacija elektrického i elektronickeho oborudovania Avhending av elektriske og elektroniske apparater Avyttring av elektriska och elektroniska produkter Elektromos és elektronikus készülékek ártalmatlanítása
GAS-GÁS-GAZ GAZOWY-GÁZ - GÁZ ELETTRICO ELECTRIC ELECTRIQUE ELÉCTRICO ELEKTRISCH ELÉTRICO ELEKTRYCZNY ЭЛЕКТРИЧЕСКАЯ ELEKTRISK VILLAMOS	EN 437 EN 203-1 EN 203-2-9			DIRETTIVA 2011/65/EU (ROHS II) DIRETTIVA 2012/19/EU (WEEE) IRÁNYELV 2012/19/EU

Предисловие

Оригинальный вариант настоящего документа был составлен на языке производителя (итальянском). Производитель оставляет за собой право вносить изменения в документ без предварительного уведомления. Сведения, приведенные в настоящей инструкции, предназначены исключительно для пользователей, допущенных к эксплуатации данного изделия.

Пользователи должны быть ознакомлены со всеми аспектами эксплуатации изделия и требованиями по безопасности. Описание особых мер по технике безопасности (обязательные и недопустимые действия, опасности) приводится в соответствующей главе. Не допускается передача документа третьим лицам без письменного разрешения производителя. Запрещено использование текста данного документа в других публикациях без письменного разрешения производителя.

Назначение документа

На этапе проектирования и в процессе составления настоящего документа были тщательно проанализированы все аспекты взаимодействия между пользователем и изделием на протяжении его жизненного цикла. Производитель выражает надежду, что данная инструкция поможет пользователю в эксплуатации изделия с максимальной эффективностью. Строгое соблюдение приведенных в документе указаний поможет свести к минимуму риск причинения вреда пользователю и/или экономического ущерба.

Как пользоваться руководством

Документ состоит из нескольких глав, в которых собраны все необходимые сведения для безопасной эксплуатации изделия. Каждая глава подразделяется на параграфы, в каждом параграфе могут быть пояснения с заголовком и описанием.

Хранение документа

Настоящий документ является неотъемлемой частью поставки. Он должен храниться для дальнейших обращений в течение всего срока эксплуатации изделия.

Для кого предназначен документ

Настоящий документ составлен для исключительного пользования оператором общего профиля (с ограниченным кругом обязанностей и задач). Такой пользователь допускается к эксплуатации изделия с включенными предохранительными устройствами и к его регулярному обслуживанию (чистке изделия).

Курс обучения пользователей

По специальному запросу может быть организован курс обучения для пользователей, ответственных за эксплуатацию изделия, в соответствии с условиями, приводимыми в подтверждении заказа.

По запросу могут быть проведены подготовительные курсы на предприятии производителя или пользователя для следующих категорий персонала:

- квалифицированный специалист по электрическому/электронному обслуживанию (специализированный техник);
- квалифицированный специалист по механическому обслуживанию (специализированный техник);
- обычный пользователь, способный осуществлять текущее управление изделием (оператор - конечный пользователь).

Подготовительные работы, выполняемые заказчиком

За исключением случаев, когда имеются другие договоренности между производителем и заказчиком, последний, как правило, обязан произвести следующие работы:

- подготовка помещений (включая строительные работы, установку фундаментов или прокладывание каналов при необходимости);
- подготовка напольного покрытия, идеально ровного, нескользящего, гладкого;
- подготовка места установки и установка изделия при соблюдении размерных требований, указанных на плане размещения (схеме основания);
- подготовка вспомогательных систем в соответствии с требованиями производителя (электро-, водо-, газоснабжение, дренажная система);
- подготовка электрической системы, отвечающей нормативным требованиям, действующим в стране установки;
- подготовка подходящей системы освещения, отвечающей местным нормативным требованиям;
- установка предохранительных устройств в начале и в конце линии энергоснабжения (устройства защитного отключения, эквипотенциальные устройства заземления, предохранительные клапаны и т.д.) в соответствии с действующим в стране установки законодательством;
- подготовка системы заземления в соответствии с действующими нормами;
- при необходимости подготовка системы смягчения воды (см. технические характеристики).

Комплект поставки

- Изделие
- Крышка (-и)
- Металлический (-е) противень (-ни)
- Поддерживающая решетка противня
- Трубопроводы и/или провода для подключения к источникам энергии (только если оговорено в заказе).

Комплект поставки может различаться в зависимости от заказа.

Предполагаемое применение

Оригинальные инструкции. это устройство для профессионального использования. Использование изделия, описываемого в настоящем документе, считается надлежащим, если оно применяется для приготовления или разогрева пищевых продуктов. Любое другое использование считается ненадлежащим и, следовательно, потенциально опасным. Изделие предназначено для применения в условиях, предусмотренных по контракту, и в пределах ограничений, указанных в соответствующих пунктах. Строго запрещено использовать в качестве фритюрницы.

Допустимые условия для эксплуатации

Изделие спроектировано для работы исключительно в помещении с соблюдением соответствующих технических и производственных ограничений. Для максимально эффективной и безопасной работы изделия необходимо обеспечить соблюдение нижеследующих требований.

Изделие должно устанавливаться в подходящем месте, в котором обеспечивалось бы удобство текущей эксплуатации, а также штатного и внеочередного обслуживания. Место установки необходимо оборудовать таким образом, чтобы обеспечивалась надлежащая безопасность пользователя при проведении работ по техобслуживанию.

Помещение должно соответствовать определенным требованиям, в частности:

- максимальная относительная влажность 80%;
- минимальная температура охлаждающей воды не менее +10°C;
- пол в помещении не должен быть скользким, изделие должно стоять ровно;
- помещение должно иметь систему вентиляции и освещения в соответствии с действующими местными нормами;
- помещение должно быть оснащено для слива серых вод, а также выключателями и вентилями для отключения при необходимости ото всех коммуникаций;
- Стены/поверхности, находящиеся в непосредственной близости/контактирующие с оборудованием, должны быть огнестойкими и/или должны быть изолированы от возможных источников тепла.

Приемные испытания и гарантийные условия

Приемочные испытания: оборудование испытано изготовителем на стадии монтажа на собственном заводе. Все сертификаты приемочных испытаний будут выданы клиенту.

Гарантия: гарантийный срок составляет 12 месяцев от даты, указанной на счет-фактуре, гарантией покрываются дефектные детали, замена и транспортировка которых возлагается на покупателя. Гарантия не распространяется на электрические детали, комплектующие и любые другие съемные элементы.

Расходы на оплату труда технических специалистов, уполномоченных изготовителем устранить на предприятии клиента покрываемые гарантией дефекты, несет дистрибьютор, за исключением случаев, в которых природа дефекта такова, что клиент может без затруднений устранить его самостоятельно на месте установки.

Гарантия не распространяется на все инструменты и расходные материалы, поставляемые изготовителем вместе с оборудованием.

Гарантией не покрываются работы по плановому техобслуживанию или работы, связанные с неправильной установкой. Гарантия действительна только в отношении первоначального покупателя.

Изготовитель берет на себя ответственность за оборудование в его изначальной конфигурации.

Изготовитель снимает с себя всякую ответственность за использование оборудования не по назначению, за ущерб, нанесенный в результате выполнения действий, не предусмотренных в настоящем руководстве или не уполномоченных предварительно самим изготовителем.

Гарантийные условия теряют силу в следующих случаях:

- Повреждения, вызванные транспортировкой и/или погрузочно-разгрузочными работами. При обнаружении таких повреждений заказчик должен поставить в известность продавца и перевозчика по факсу или заказным письмом с уведомлением о вручении, а также зафиксировать происшествие в сопроводительных документах. Квалифицированный специалист по установке изделия вынесет оценку возможности дальнейшей установки в зависимости от степени повреждения.

Гарантийные условия также теряют силу при наличии:



- ущерба вследствие неправильной установки;
- ущерба, вызванного износом частей из-за ненадлежащего применения изделия;
- ущерба, вызванного применением нерекондованных запасных частей или запасных частей стороннего производителя;
- ущерба, возникшего по причине неправильного техобслуживания и/или повреждений из-за отсутствия обслуживания;
- ущерба вследствие несоблюдения требований настоящего документа.

Авторизация















Под авторизацией понимается разрешение на осуществление действий, касающихся оборудования.

Авторизация предоставляется ответственному за оборудование лицу (застройщику, покупателю, заявителю, дилеру и/или владельцу предприятия)

Предисловие

	Инструкция по эксплуатации составлена для исключительного пользования оператором общего профиля (с ограниченным кругом обязанностей и задач). Такой пользователь может быть допущен к эксплуатации изделия со включенными предохранительными устройствами и к его регулярному обслуживанию (чистке изделия).
	Пользователи, допущенные к работе с изделием, должны быть ознакомлены со всеми аспектами его эксплуатации и мерами предосторожности. Эксплуатация изделия должна осуществляться с использованием методов и средств, отвечающих требованиям по нормам безопасности.
	Настоящий документ не содержит сведений по транспортировке, установке и внеплановому техническому обслуживанию изделия, которые должны выполняться надлежащим образом подготовленными техническими специалистами.
	Обычный пользователь, которому адресован настоящий документ, может приступить к эксплуатации изделия только после завершения установки техническим специалистом (после доставки изделия, подключения его к электро-, водо- и газоснабжению и к дренажной системе).
	В настоящем документе не приводится информация по всем модификациям или вариантам конструктивного исполнения изделия. Производитель оставляет за собой право вносить изменения в документ без предварительного уведомления.

Обязанности - Запреты - Советы - Рекомендации





	При получении изделия следует вскрыть упаковку и убедиться в отсутствии повреждений во время транспортировки. При обнаружении повреждений следует немедленно уведомить о них перевозчика и отложить установку изделия. К процессу документального оформления обнаруженных повреждений следует привлечь квалифицированный персонал. Производитель не несет ответственности за ущерб, причиненный во время транспортировки.
	Запрещается выполнять любые работы посторонним лицам (включая детей, инвалидов и лиц с ограниченными физическими, психическими и умственными возможностями). Обычным пользователям запрещается выполнять любые виды работ, требующих технической квалификации и допуск для их выполнения. Дети не должны играть с прибором. Дети и без надзора не должны чистить и обслуживать пользователей.
	Перед началом любых работ прочитать настоящую инструкцию.
	При необходимости выполнения любых работ следует отключать изделие от электро-, газо- и водоснабжения для соблюдения мер по безопасности.
	Иметь подходящие средства индивидуальной защиты во время эксплуатации изделия. На территории ЕС действуют соответствующие директивы, касающиеся СИЗ, которые пользователь должен соблюдать во время эксплуатации изделия. Шум ≤ 70 дБ
	Не оставлять легковоспламеняющиеся предметы или материалы вблизи изделия. Не закрывать отверстия и (или) щели для вытяжки или удаления тепла.
	Для утилизации специальных отходов следовать действующим нормам.
	При загрузке и извлечении продуктов из изделия остается остаточный риск получения ожогов. Такой риск существует при случайном соприкосновении со следующими элементами: поверхности, противни, приготовляемый продукт.
	Посуду для приготовления пищи всегда размещать таким образом, чтобы она находилась в поле зрения пользователя. Во время готовки возможно вытекание жидкостей из посуды, что влечет за собой создание опасной ситуации для пользователя.
	Несоблюдение санитарно-гигиенических правил в отношении изделия влечет его преждевременный износ. Это может негативно отразиться на работе изделия и создать опасную ситуацию для пользователя.
	Категорически запрещается удалять или изменять информационные таблички и наклейки, имеющиеся на изделии.
	Бережно хранить настоящий документ и обеспечить доступ к нему для всех пользователей, допущенных для эксплуатации изделия.
	Органы управления изделия могут включаться только вручную. Повреждения в результате применения острых или заточенных предметов ведут за собой прекращение гарантийных условий.
	Для сведения к минимуму опасности поражения током и возгорания не подключать и не отключать устройство мокрыми руками
	Помнить о наличии риска получения ожогов при доступе к варочному отсеку изделия. Следует в обязательном порядке соблюдать соответствующие меры безопасности.

НАСТОЯЩЕЕ РУКОВОДСТВО ЯВЛЯЕТСЯ СОБСТВЕННОСТЬЮ ИЗГОТОВИТЕЛЯ. ВОСПРОИЗВЕДЕНИЕ, ДАЖЕ ЧАСТИЧНОЕ, ЗАПРЕЩЕНО.

2. ОБЩИЕ ТРЕБОВАНИЯ ПО БЕЗОПАСНОСТИ

Сведения об остаточных рисках

Несмотря на соблюдение современных производственных норм и законодательных требований в отношении производства и коммерческой реализации изделия следует учитывать наличие остаточных рисков, которые в силу определенных особенностей самого изделия невозможно устранить. Такими рисками являются нижеперечисленные.

	Остаточный риск поражения электрическим током: данный риск присутствует при работе с электрическими и/или электронными устройствами под напряжением.
	Остаточный риск получения ожогов: подобный риск существует при случайном контакте с материалами, нагреваемыми до высоких температур.
	Остаточный риск получения ожогов вследствие перелива из посуды Подобный риск существует при случайном контакте с горячим продуктом перелива из посуды. Емкости, наполненные до краев жидкостями и/или твердыми продуктами, что при нагреве переходят из твердого состояния в жидкое, при несоблюдении техники безопасности могут стать причиной получения ожогов. В процессе готовки такие емкости должны располагаться в поле зрения пользователя.
	Остаточный риск взрыва Этот риск присутствует: <ul style="list-style-type: none"> • при наличии запаха газа в помещении; • если изделие эксплуатируется при наличии в окружающем воздухе потенциально взрывоопасных веществ; • если изделие используется для приготовления пищи в закрытых контейнерах, не предназначенных для этой цели (например, банках); • если изделие применяется с воспламеняющимися жидкостями (например, спиртосодержащие).

Порядок действий, если в помещении чувствуется запах газа

	При наличии в помещении запаха газа в обязательном порядке следует незамедлительно принять меры, описанные ниже.
---	--

- Немедленно прекратить подачу газа (перекрыть газовый кран, деталь А).
- Тут же проветрить помещение.
- Не включать в помещении никакого электрического устройства (детали В-С-Д).
- Не включать никакого устройства, что может стать источником искр или пламени (детали В-С-Д).
- Для уведомления соответствующих организаций (электрическая компания и/или пожарная служба) использовать средство связи, что находится за пределами помещения, где обнаружена утечка газа.

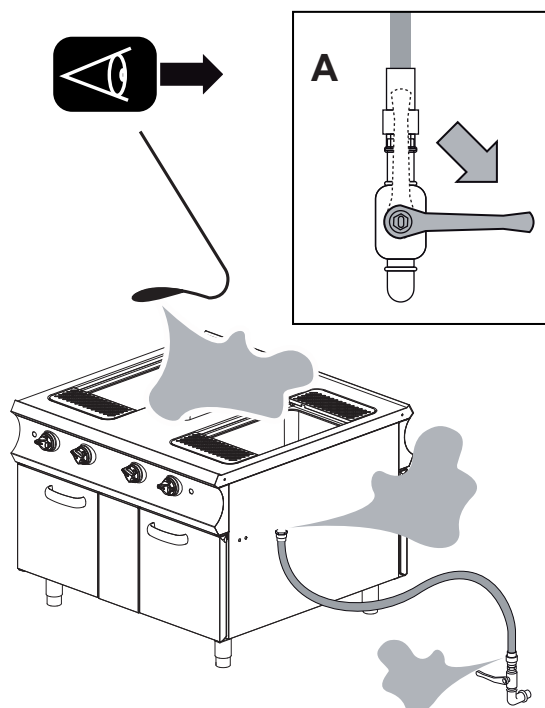

B

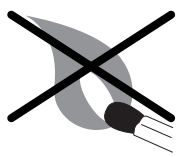

C



D

3. ИНСТРУКЦИИ ПО ЭКСПЛУАТАЦИИ

Расположение основных компонентов

Иллюстрации носят наглядный характер и могут подвергаться изменениям.

- 1) Кнопка пьезоэлектрического розжига (см. параграф “Режим работы и функции рукояток, кнопок и световых индикаторов”).
- 2) Регулятор термостата (см. параграф “Режимы работы и функции рукояток, кнопок и световых индикаторов”).
- 3) Варочная панель
- 4) Емкость для сбора масла/жира в процессе приготовления

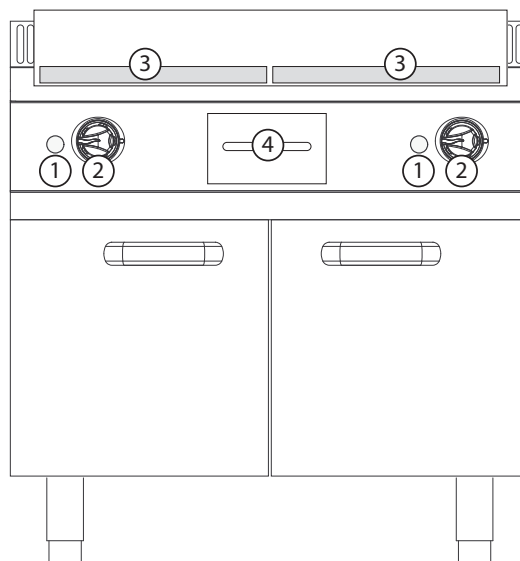



Режимы работы и функции рукояток, кнопок и световых индикаторов

Расположение кнопок на рисунках имеет исключительно наглядный характер и может подвергаться изменениям.

	Рукоятка термостата (ГАЗОВЫЕ ИЗДЕЛИЯ). Выполняет три различные функции: 1) Розжиг запальника и горелки. 2) Регулировка температуры. 3) Отключение изделия
	Кнопка пьезоэлектрического розжига (ГАЗОВЫЕ ИЗДЕЛИЯ). Выполняет только одну функцию: 1) При нажатии создает искру для розжига запальника.

Описание способов отключения

	При отключении изделия из-за неисправности или в экстренной ситуации, если возникла непосредственная опасность для пользователя, в обязательном порядке следует изолировать изделие от электро-, водо- и газоснабжения.
	На рисунке показаны различные положения регуляторов при аварийном отключении (A1-B1-C1-D1-E1) и при штатном отключении (A2-B2-C2-D2-E2).

Отключение из-за неполадок в работе

Предохранительный термостат

Серийно устанавливается на следующих изделиях:

- Фритюрница (имеется на всех моделях)
- Опрокидывающаяся сковорода (имеется на всех моделях)
- Котел (имеется на всех моделях)
- Макароноварка (только на электрических моделях)
- Плита (имеется на всех моделях с электрической духовкой)
- Жарочная панель (на всех моделях с электропитанием (только для серии 900))
- Лавовый гриль (отсутствует)
- Пароварка (отсутствует)
- Плита со сплошной поверхностью (только на серии 900: имеется на всех моделях с газовой духовкой)

Отключение: В потенциально опасных ситуациях происходит срабатывание предохранительного термостата, который автоматически прекращает нагрев. Процесс готовки приостанавливается до устранения причин неполадки.

Повторное включение: После устранения неполадки, повлекшей за собой срабатывание предохранительного термостата, квалифицированный работник может снова включить изделие с помощью соответствующих органов управления.

Аварийное отключение

В потенциально опасной ситуации повернуть регулятор в положение "0" (A-B-C-D-E-1), соответствующее одному из положений на схеме в зависимости от модели. См. параграф "Режимы работы и функции рукояток, кнопок и световых индикаторов".

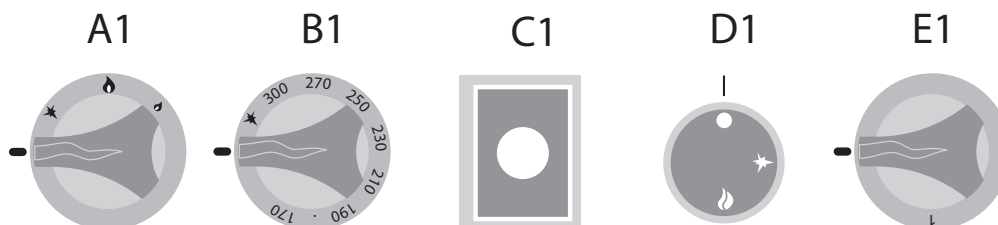

Штатное отключение в процессе работы

При необходимости временного отключения в штатном режиме выполнить следующее:

- Изделия, работающие на газе: повернуть рукоятки в положение пьезоэлектрического розжига (A-B-C-2), при этом запальник остается гореть, а поступление газа в горелку прекращается;
- Изделия, работающие от электричества: повернуть рукоятки "D2-E2" в положение "0" для прекращения нагрева.

(См. параграф "Режимы работы и функции рукояток, кнопок и световых индикаторов".)

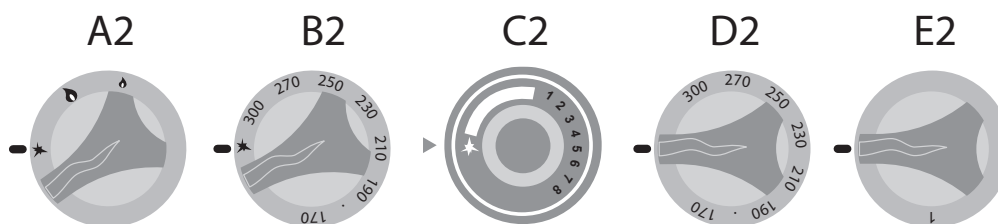

Ввод в эксплуатацию

	Перед вводом изделия в эксплуатацию и после длительного простоя необходимо тщательно очистить его, чтобы устранить любые остатки загрязнений (см. "Текущее обслуживание").
	<p>Очистка при вводе в эксплуатацию</p> <p>Для очистки изделия не использовать прямонаправленные струи воды или струи воды под напором.</p> <p>Вручную удалить наружную защитную пленку изделия и тщательно очистить его наружные части. По окончании очистки наружных частей необходимо выполнить действия, описанные в параграфе "Ежедневный уход" (см. главу "Текущее обслуживание").</p>

Ежедневное включение в штатном режиме

Порядок действий:

1. Проверить санитарно-гигиеническое состояние изделия.
2. Проверить должную работу вытяжной системы в помещении.
3. Вставить штекер изделия в розетку электрического питания.
4. Включить электропитание изделия, открыть подачу газа и воды.
5. Убедиться, что дренажная система свободна от засоров (если имеется).
6. Выполнить действия, описанные в параграфе "Начало готовки".

	Внутри линии подачи газа, если она ни разу не использовалась или использовалась очень редко, могут формироваться пузырьки воздуха. Необходимо принять соответствующие меры по устранению данной проблемы.
	Для удаления воздуха из трубопровода достаточно открыть газовый кран, повернуть рукоятку изделия в положение розжига, удерживая ее нажатой, поднести открытое пламя (спичку или т. п.) к запальнику и дождаться воспламенения газа.
	После розжига запальника повернуть рукоятку в максимальное положение на несколько секунд, чтобы стабилизировать пламя горелки. Затем вернуть рукоятку в положение "0" и при необходимости перекрыть газовый кран сети.





Ежедневное отключение и вывод из эксплуатации на длительный период

Порядок действий:

1. Перекрыть подачу на изделие газа, воды и электропитания.
2. Убедиться, что сливные вентили (если имеются) находятся в закрытом положении.
3. Проверить санитарно-гигиеническое состояние изделия (см. главу "Текущее обслуживание").

	В случае длительного простоя изделия принять меры по защите частей изделия от появления ржавчины (см. главу "Текущее обслуживание").
--	--

Начало готовки

	Перед выполнением работ обратиться к параграфу "Ежедневное включение в штатном режиме".
	Во время загрузки и извлечения продуктов из изделия существует остаточный риск получения ожогов. Этот риск имеется при случайном соприкосновении со следующими элементами: жарочная панель - варочный отсек - посуда или приготовляемый продукт.
	Следует принять соответствующие меры по защите. Иметь подходящие средства индивидуальной защиты во время эксплуатации изделия.
	При первом включении дождаться, когда образовавшийся в газовом контуре воздух полностью выйдет через газопровод.
	Во время нагрева для упрощения процесса приготовления смазать растительным маслом жарочную панель.

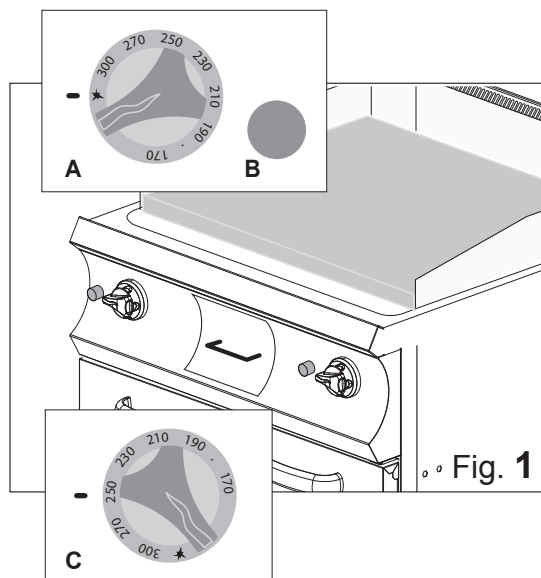



Fig. 1

Включение/выключение

Нажать и повернуть рукоятку в положение розжига (рис. 1 A), одновременно несколько раз нажать кнопку пьезоэлектрического розжига (рис. 1 B) вплоть до возгорания пламени запальника.

1. Отпустить рукоятку через приблизительно 20 секунд и визуально убедиться во включении запальника. Пламя запальника видно через отверстие на приборной панели.

После завершения включения запальника повернуть рукоятку термостата на нужную температуру (рис. 1

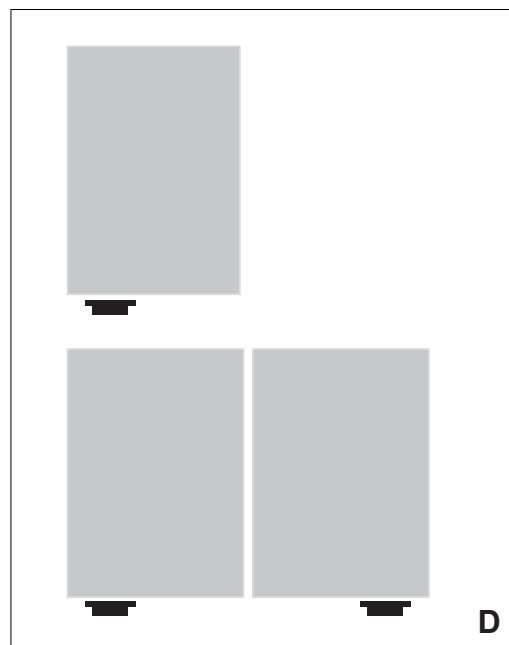

	Регулировка рабочей температуры осуществляется с помощью обозначений на рукоятке регулятора.
	Если имеется двойной орган управления (2 рукоятки термостата), каждая рукоятка отвечает за работу отдельной панели (см. схему D)

2. Для прекращения нагрева повернуть регулятор (-ы) термостата в положение "0".



D

Загрузка, извлечение продукта

	Для приготовления продуктов на жарочной панели не использовать кастрюли или другую посуду.
	Перед размещением продуктов на жарочной панели дождаться достижения нужной температуры.

После достижения заданной температуры выложить приготовляемый продукт непосредственно на жарочную панель (рис. 2)

После окончания процесса приготовления извлечь продукт из изделия с помощью соответствующих приспособлений. Разместить готовый продукт в предназначенном для этой цели месте.

После завершения действий по извлечению продукта загрузить в изделие новые продукты или выполнить действия, описанные в параграфе "Выход из эксплуатации".

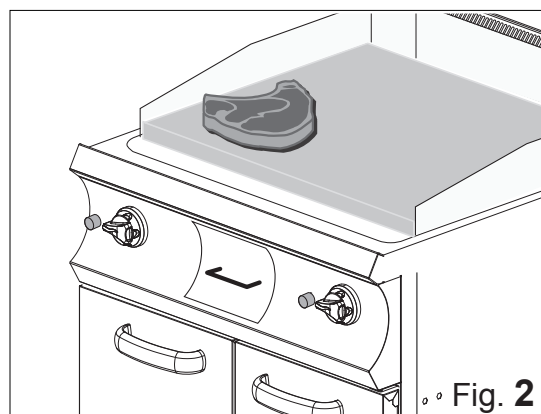



Fig. 2

Вывод из эксплуатации



По окончании работы следует повернуть все имеющиеся регуляторы в положение "0".

Световые индикаторы (если имеются) должны оставаться выключенными.

	Следует регулярно чистить изделие и удалять из него налет и/или остатки пищевых продуктов, см. главу "Текущее обслуживание".
	После завершения рабочего цикла световые индикаторы должны быть выключены (если имеются).

Проверить санитарно-гигиеническое состояние изделия, см. главу "Текущее обслуживание".

Перекрыть подачу на изделие газа, воды и электропитания.



	Остатки влаги на варочной поверхности (конфорках) могут повредить изделие, вызвав преждевременный износ такой поверхности (конфорок).
	Чтобы удалить остатки влаги с поверхности панелей и предотвратить таким образом преждевременный износ изделия, следует после завершения очистки включить его на 10 минут.

Дождаться охлаждения варочной поверхности, чтобы исключить риск получения ожогов пользователем.

Убедиться в отсутствии препятствий и/или засора в дренажной системе (рис. 3).







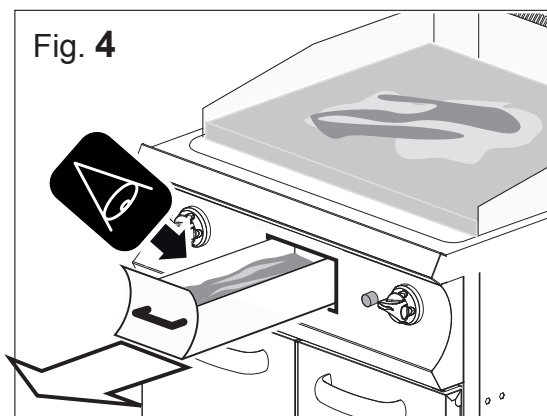
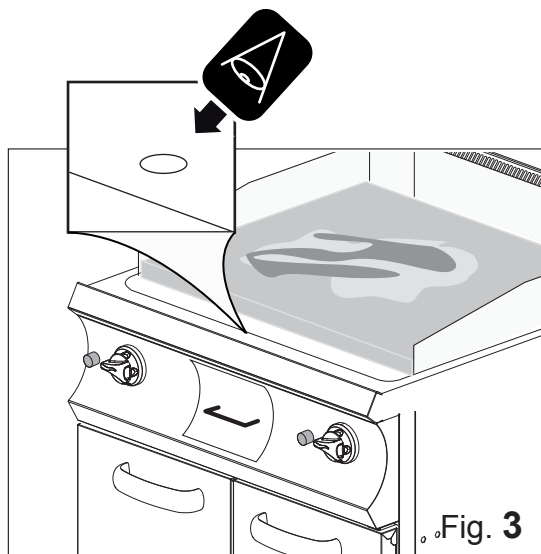









Нанести с помощью пульверизатора на всю поверхность варочной поверхности чистящее средство и вручную, используя неабразивную губку, тщательно очистить всю поверхность.

Емкость контейнера для слива ограничена. Регулярно проверять уровень наполнения во избежание пролития (рис. 4).

	Для безопасности перемещения заполнять емкость на 3/4 от полного объема. Когда емкость полна на 3/4 от своего объема, извлечь ее, опорожнить и установить на место.
	Опорожнить емкость согласно действующим по месту эксплуатации нормам. Установить пустую емкость в соответствующее углубление.





Обязанности - Запреты - Советы - Рекомендации



	Если изделие соединено с дымоходом, следует очищать дымоотводную трубу согласно местным нормативным требованиям (дополнительные сведения следует запросить у организации, выполнявшей установку).
	Для поддержания изделия в безукоризненном техническом состоянии следует не реже одного раза в год проводить его техническое обслуживание силами уполномоченного технического специалиста.
	Запрещается выполнять любые работы посторонним лицам (включая детей, инвалидов и лиц с ограниченными физическими, психическими и умственными возможностями). Запрещается выполнять любые работы без предварительного просмотра всей документации.
	Помнить о наличии риска получения ожогов при доступе к варочному отсеку изделия. Следует в обязательном порядке соблюдать соответствующие меры безопасности.
	Для выполнения работ по уходу и текущему обслуживанию в условиях безопасности всякий раз отключать изделие от электроснабжения.
	Иметь подходящие средства индивидуальной защиты во время эксплуатации изделия. На территории ЕС действуют соответствующие директивы, касающиеся СИЗ, которые пользователь должен соблюдать во время эксплуатации изделия.
	Изделие предназначено для приготовления пищевых продуктов. Следует поддерживать изделие и окружающее его пространство в чистоте. Несоблюдение санитарно-гигиенических норм может стать причиной преждевременного износа изделия и создать опасные для пользователя ситуации.
	Загрязнения, скапливающиеся вокруг источников тепла, могут воспламениться во время эксплуатации изделия и создать угрозу жизни и здоровью пользователя. Изделие следует регулярно чистить, удаляя все загрязнения и/или остатки пищевых продуктов.
	Химическое воздействие соли и/или уксуса, а также других кислотосодержащих продуктов может вызвать коррозию варочной поверхности. После окончания процесса готовки с использованием таких веществ изделие следует тщательно вымыть с моющим средством, обильно промыть водой и тщательно осушить.
	Бережно относиться к поверхностям из нержавеющей стали, избегать применения разъедающих веществ, не использовать абразивные материалы или острые приспособления.
	Химические свойства чистящего средства для варочной панели должны отвечать определенным требованиям: pH больше 12, без хлоридов и аммиака, вязкость и плотность как у воды. Для чистки наружных и внутренних частей изделия использовать неагрессивные средства (бытового типа для чистки стали, стекла и эмали).
	Следует внимательно читать информацию на этикетках таких средств. Использовать подходящие средства индивидуальной защиты в зависимости от выполняемых работ (см. соответствующие обозначения на упаковке).
	Для очистки изделия не использовать прямонаправленные струи воды или струи воды под напором. Промывать поверхности водопроводной водой, протирать впитывающей салфеткой или другим неабразивным материалом.
	В случае длительного простоя отключить изделие ото всех коммуникаций, а также выполнить тщательную очистку всех его внутренних и наружных поверхностей.
	Перед началом любых работ по уходу, описанных далее, пользователь в обязательном порядке должен прочитать всю инструкцию.
	Утилизацию отходов следует выполнять с соблюдением действующих нормативных требований.
	Подождите, пока температура устройства и всех его частей не остынет, чтобы оператор не был сожжен

	<p>Ежедневный уход</p> <p>Удалите движущиеся части, если они имеются (например, брызговик / splashguard)</p> <p>Нанести с помощью пульверизатора на всю жарочную поверхность чистящее средство и вручную, используя неабразивную губку, тщательно очистить всю поверхность.</p> <p>Затем обильно промыть жарочную поверхность водопроводной водой. Дать воде стечь через соответствующее отверстие и опорожнить емкость (см. параграф "Вывод из эксплуатации").</p> <p>После завершения вышеописанных действий тщательно протереть варочную поверхность неабразивной тканью. Отрегулировать температуру нагрева на минимум в течении около 10', чтобы высушить жарочные поверхности.</p> <p>При необходимости повторить вышеописанные действия для нового цикла очистки.</p> <p>Для удаляемых частей очистите моющим средством и водопроводной водой, тщательно высушите и перемещайте в правильном порядке.</p> <p>Замените детали, снятые в правильном порядке (при необходимости)</p> <p>ХРОМИРОВАННЫЕ ПАНЕЛИ:Использовать скребок из твердой пластмассы для удаления налета. Очистить панель с помощью влажной ткани. Включить изделие, чтобы высушить панель (см. параграф "Ежедневное включение"). После выполнения данных операций нанести тонкий слой вазелинового масла.</p>
	<p>Чистка при длительном простое</p> <p>В случае длительного простоя необходимо выполнить порядок действий, предусмотренный для ежедневного ухода.</p> <p>После завершения операций принять меры по защите подверженных ржавчине частей следующим образом:</p> <ul style="list-style-type: none"> • для очистки частей использовать теплый слабый мыльный раствор; • тщательно промыть части, не использовать прямые струи воды под напором; • аккуратно высушить все поверхности с помощью неабразивного материала; • На все поверхности из нержавеющей стали нанести тонкий слой вазелина при помощи неабразивной ткани. <p>Если изделие имеет дверцы с резиновыми прокладками, оставить их приоткрытыми, а на резиновые прокладки нанести слой талька.</p> <p>Регулярно проветривать изделие и помещение.</p>

Сводная таблица: квалификация - работы - частота обслуживания

	Обычный пользователь Лицо, допущенное к эксплуатации изделия с включенными предохранительными устройствами и к его текущему обслуживанию.
	Технический специалист Пользователь-специалист, допущенный к перемещению, транспортировке, установке, обслуживанию, ремонту и утилизации изделия.

	ВИД РАБОТ	ПЕРИОДИЧНОСТЬ РАБОТ
	Очистка при вводе в эксплуатацию	После доставки и установки
	Уход за изделием	Ежедневно
	Уход за поверхностями в контакте с пищевыми продуктами	Ежедневно
	Чистка дымоотвода	Ежегодно
	Проверка термостата	Ежегодно
	Проверка микровыключателя	Ежегодно
	Смазка газовых кранов	При необходимости
	Очистка контейнера	При необходимости

	При обнаружении неисправности рядовой оператор должен произвести первый осмотр с целью установить причину неполадки и, если он уполномочен, устранить ее и восстановить правильную работу оборудования.
	Если не представляется возможным устранить причину неисправности, необходимо выключить оборудование, отсоединить его от сети электропитания и закрыть все питающие краны, а затем обратиться в уполномоченную службу технической поддержки.
	Уполномоченный технический специалист может вмешаться, если рядовой оператор не смог определить причину неисправности или если для восстановления правильной работы оборудования необходимо выполнить работы, которые рядовой оператор не уполномочен выполнять.

Поиск и устранение неисправностей



При возникновении неисправностей изделия таблица ниже поможет устранить наименее серьезные из них.

ТИП НЕИСПРАВНОСТИ	ВОЗМОЖНАЯ ПРИЧИНА	РЕШЕНИЕ
Изделие не включается	<ul style="list-style-type: none"> • Главный выключатель не подключен • Сработало устройство защитного отключения или магнитотермический выключатель 	<ul style="list-style-type: none"> • Подключить главный выключатель • Вернуть УЗО или автомат в исходное положение
Пятна на стенках варочного отсека	<ul style="list-style-type: none"> • Низкое качество воды • Неэффективное моющее средство • Недостаточное ополаскивание после мойки 	<ul style="list-style-type: none"> • Предусмотреть фильтрацию воды (см. информацию о смягчителе воды) • Использовать рекомендованное моющее средство • Еще раз выполнить ополаскивание
Пилот не горит	<ul style="list-style-type: none"> • Проверьте цепь пьезоэлектрического зажигания • Пилот заблокирован • газовый клапан закрыт • газовый кран или поврежденный термостат 	<ul style="list-style-type: none"> • Заменить кабель, вилку или пьезо • Заменить / Clean пилотную сопло • Открыть кран газа • Заменить клапан или термостат (смотрите раздел 7 замены компонентов)
Пилотные горит, но не будет гореть	<ul style="list-style-type: none"> • Неправильный драйвер или частично прегражден • термоэлемент поврежден • Термостат / поврежден клапан 	<ul style="list-style-type: none"> • Заменить или очистить пилота • заменить термопару • Заменить термостат / клапан



Если не представляется возможным устранить причину неисправности, необходимо выключить оборудование, отсоединить его от сети электропитания и закрыть все питающие краны, а затем обратиться в уполномоченную службу технической поддержки.



5. УТИЛИЗАЦИЯ

Вывод из эксплуатации и утилизация изделия



УТИЛИЗАЦИЮ МАТЕРИАЛОВ В ОБЯЗАТЕЛЬНОМ ПОРЯДКЕ СЛЕДУЕТ ВЫПОЛНЯТЬ СОГЛАСНО ЗАКОНОДАТЕЛЬНЫМ НОРМАМ СТРАНЫ, ГДЕ ПРОИСХОДИТ ВЫВОД ИЗДЕЛИЯ ИЗ ЭКСПЛУАТАЦИИ

В соответствии с директивами (см. н. 0,1 секция), касающимися ограничения использования вредных веществ при производстве электрического и электронного оборудования, а также утилизации отходов значок перечеркнутого мусорного бака на оборудовании или его упаковке указывает, что изделие в конце своего жизненного цикла должно утилизироваться отдельно от прочих отходов.

Раздельная утилизация этого оборудования после завершения его срока службы организуется и осуществляется производителем. Для утилизации настоящего изделия пользователь должен обратиться к производителю и следовать его указаниям по раздельной утилизации изделия в конце его срока службы. Надлежащим образом организованный раздельный сбор и последующее направление изделия на вторичную переработку и утилизацию при соблюдении норм по охране окружающей среды способствует избежанию негативных воздействий на окружающую среду и на здоровье людей, а также обеспечивает повторное использование и/или переработку материалов, из которых состоит изделие. Незаконная утилизация изделия пользователем ведет к применению административных санкций, предусмотренным действующим законодательством.



Вывод из эксплуатации и демонтаж оборудования должны выполняться только квалифицированным персоналом.

Утилизация отходов



Во время эксплуатации и технического обслуживания не допускать попадания в окружающую среду загрязняющих материалов (масел, смазок и проч.). Принять меры к раздельной утилизации в зависимости от материалов, составляющих изделие, и при соблюдении действующего законодательства.

Незаконная утилизация отходов предполагает применение санкций, предусмотренных действующим на территории страны утилизации законодательством.