

07/2018

# Mod: SALP3/R6

Production code: 39130643000 / GSS435I



**Diamond**  
catering equipment

# Model: SS



**Руководство по эксплуатации RUS**

## **RUS      Содержание**

<b>Внимание</b>	<b>37</b>
<b>Распаковка и установка</b>	<b>37</b>
<b>Подключение к электросети</b>	<b>37</b>
<b>Запуск</b>	<b>38</b>
<b>Термостат</b>	<b>38</b>
<b>Размораживание</b>	<b>39</b>
<b>Техобслуживание</b>	<b>40</b>
<b>Устранение неполадок</b>	<b>40</b>
<b>Утилизация</b>	<b>40</b>
<b>Размеры</b>	<b>41</b>
<b>Техническая информация</b>	<b>45</b>
<b>Эл.диаграмма</b>	<b>46</b>
<b>Система охлаждения</b>	<b>48</b>
<b>Параметры</b>	<b>50</b>



## Внимание

1. Перед использованием стола, необходимо прочитать инструкцию.
2. Пользователь несёт ответственность за использование стола в соответствии с инструкциями.
3. В случае неполадок свяжитесь с дистрибьютором.
4. Стол должен быть расположен в сухом и хорошо проветриваемом помещении.
5. Не допускается установка изделия вблизи источников теплового излучения, т.е. плит, батарей отопления и т.п., а также в местах действия прямых солнечных лучей.
6. Обратите внимание на то, что любой электрический аппарат может быть опасным.
7. Нельзя использовать для хранения взрывоопасных веществ, таких как например газ, бензин и т.п.
8. В конструкции изделия не использованы асбест или CFC.
9. Компрессорное масло не содержит РСВ

## Распаковка и установка

Стол поставляется в упаковке и на деревянной паллете. Стол надо распаковать и снять с паллеты, необходимо также снять предохраняющую полиэтиленовую пленку.

Для правильной работы стола, место установки должно быть ровным, прочным и жёстким. Если прилагаются ножки, то вмонтируйте их, см. фигуру 1.1.

Рис.1.1

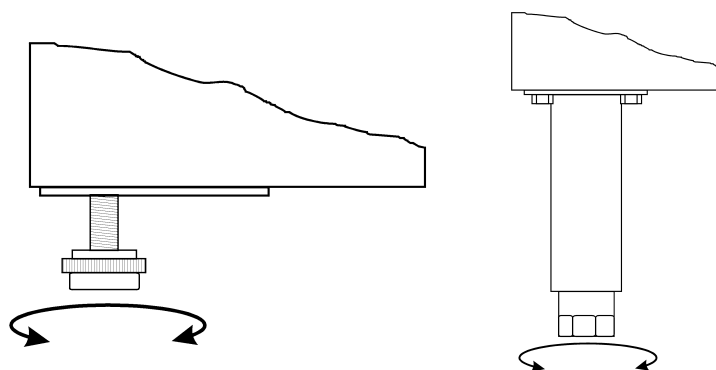

## Подключение к электросети

Стол должен быть подключён к питающей электрической сети 220-240 V/50Hz.

Розетка должна находиться в легко доступном месте. Подключение к электросети допускается только через стационарную розетку или удлинитель с заземляющим проводом.

## Запуск

Перед использованием изделие необходимо почистить, см. раздел «Обслуживание».

### Внимание!

Если стол при перевозке находился в лежачем состоянии, подождите 2 часа до того как включать его в электросеть.

Включите к электросети и нажмите на кнопку-выключатель на контрольной панели Рис.1.9.

Рис. 1.9

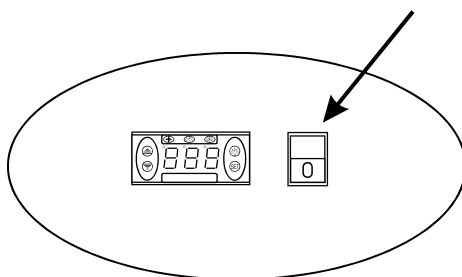

## Термостат

Термостат находится на контрольной панели, рис.2.0.

Рис. 2.0  
DP3 DP2 DP1

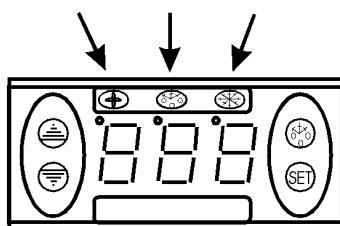

Термостат запрограммирован, поэтому нет необходимости в его настройке.

При включении стола, на экране дисплея появится актуальная внутренняя температура стола.

### Значение показателей на дисплее:

**DP1:** Мигающая лампа означает, что данный параметр меняется.

Горящая лампа указывает на то, что компрессор работает.

**DP2:** Горящая лампа указывает на то, что включено размораживание.

**DP3:** Горящая лампа указывает на то, что включен испаритель-вентилятор.

### Блокирование кнопок.

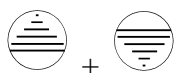

Для избежания случайных нажатий на кнопки, их блокируют. Для этого нажмите одновременно на обе кнопки в течение 5 секунд пока на экране не появится «Pof». Для разблокирования повторите тоже самое, пока на экране не

появится «Pop»

### Показ внутренней температуры:



Нажмите на данную кнопку и на экране дисплея покажется настроенная температура. Чтобы вернуться в исходное положение надо ещё раз нажать на кнопку.

### Показ температуры испарителя:



При нажатии на данную кнопку покажется температура испарителя. Для того чтобы вернуться в исходное положение, отпустите кнопку.

### Настройка температуры:



При нажатии на эту кнопку, на экране появится актуальная температура.



При нажатии на данную кнопку, температура возрастает.



При нажатии на данную кнопку, температура снижается.



Нажмите на эту кнопку, чтобы запомнить/зарегистрировать новые данные.

### Регулирование температуры



Нажмите на кнопку в течение 5 секунд и получите доступ к списку данных.



Нажмите на кнопку для увеличения данных



Нажмите на кнопку для снижения данных



Нажмите на эту кнопку, чтобы установить необходимую температуру, на дисплее должна замигать требуемая температура.

**См.таблицу параметров на стр. 50.**

### Аварийная сигнализация

**PF1** – Мигающая лампа указывает на повреждение датчика.

Температура стола будет неизменяемой пока стол не отремонтируется.

**PF2** - Мигающая лампа указывает что повреждён датчик испарителя.

Это не влияет на работу стола, но следует починить как можно скорей.

### Размораживание

Стол размораживается автоматически с запрограммированными интервалами.

В случае частого открывания дверцы стола может возникнуть необходимость ручного размораживания.



Механическое размораживание запускается при помощи нажатия на данную кнопку более 3 секунд, после чего изделие запускается как обычно.

Оттаявшая вода стекается в ванночку расположенную в компрессорном отделе.

## **Техобслуживание**

Отключите изделие от сети.

Стол необходимо регулярно чистить. Мойка изделия производится теплой водой с небольшим количеством мыльного средства. После чего стол промыть чистой водой и просушить.

**ЗАПРЕЩАЕТСЯ** использовать хлоросодержащие моющие средства или другие едкие средства, которые могут повредить работе стола.

Чистка конденсатора производится при помощи пылесоса и жесткой щетки.

Избегайте попадания воды в компрессорный отдел, т.к. это может привести к замыканию и повреждению электрических деталей стола.

## **Устранение неполадок**

При неполадках в холодильной системе проверьте вставлена ли вилка в розетку и подключена ли розетка, а также если нет неполадков в сети.

Если причину неисправности не возможно выяснить, обратитесь к дилеру. Обращаясь к дилеру, назовите модель холодильника, серийный номер и номер изделия. Эти данные указаны на заводской табличке с правой стороны на внутренней панели или на задней панели стола.

## **Утилизация**

Если срок эксплуатации изделия подошёл к концу, его следует утилизировать без нанесения вреда окружающей среде. Следует принимать во внимание существующие правила утилизации. Помимо этого могут существовать определённые законодательные требования по утилизации, которым тоже необходимо следовать.



Side SA920

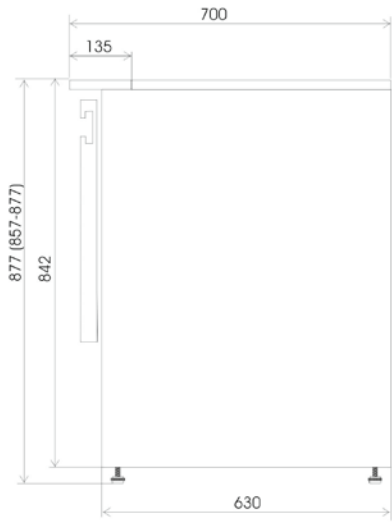

Front SA920

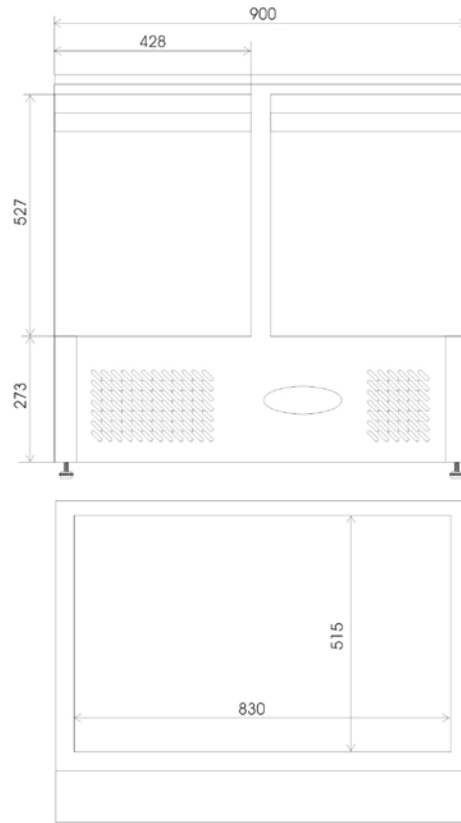

Side SS1435

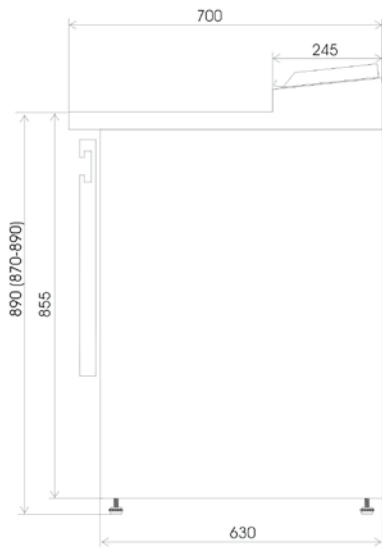

Front SS1435

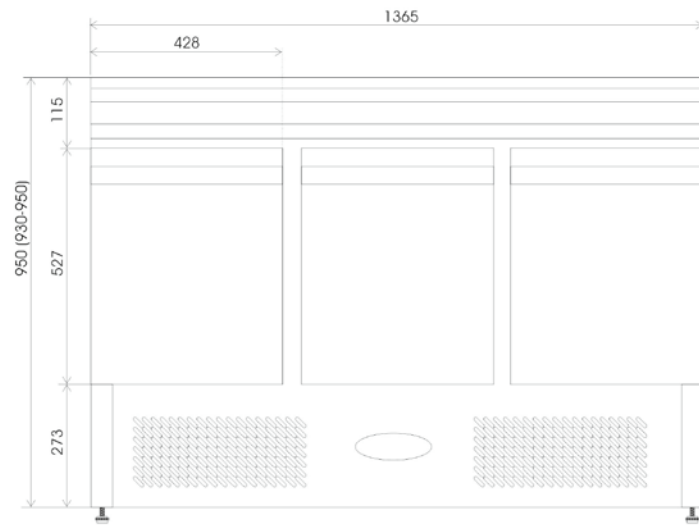



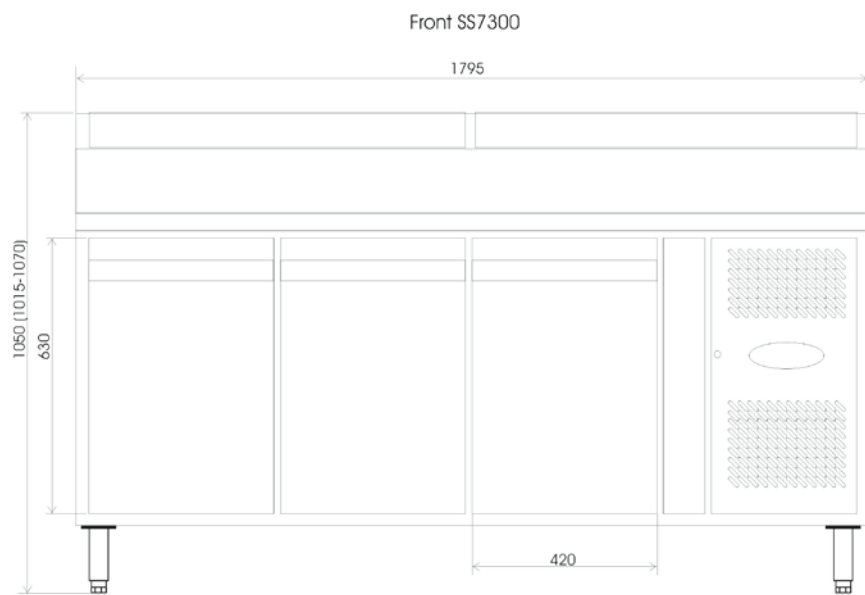
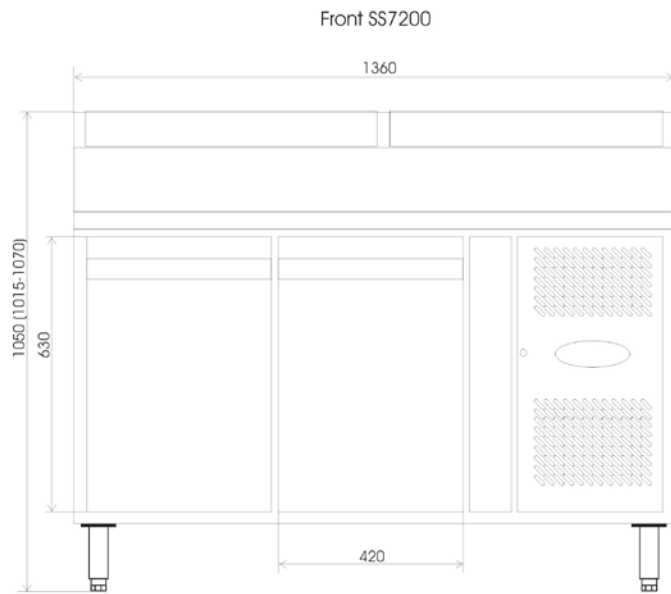
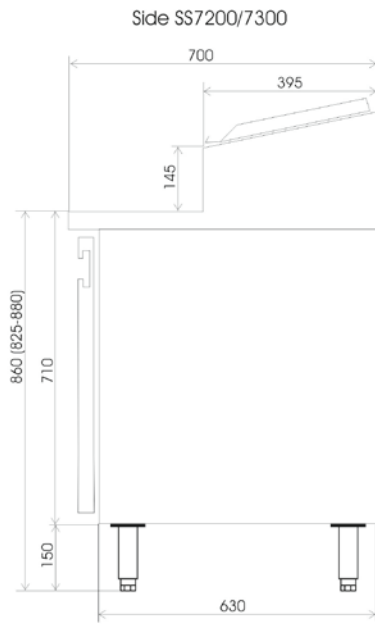

Side SS8200/8300

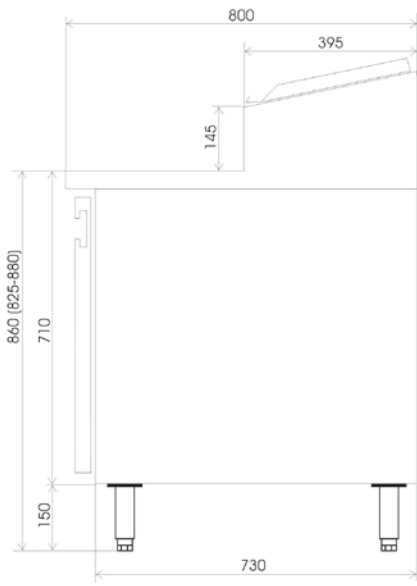

Front SS8200

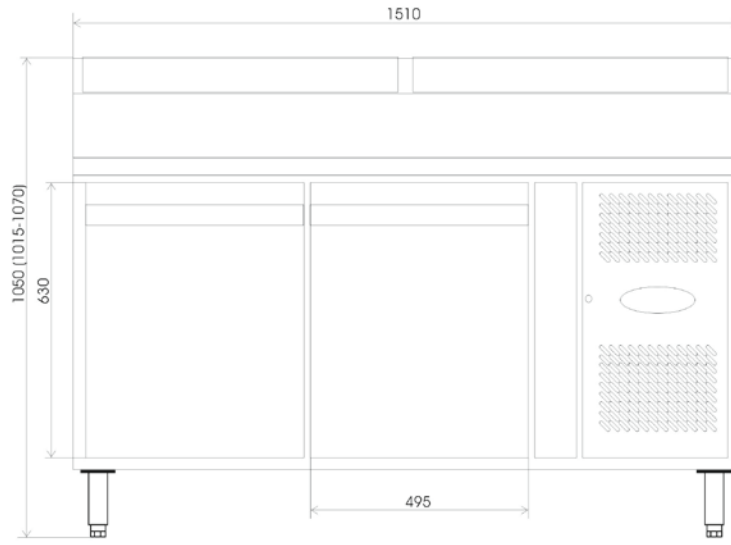

Front SS8300

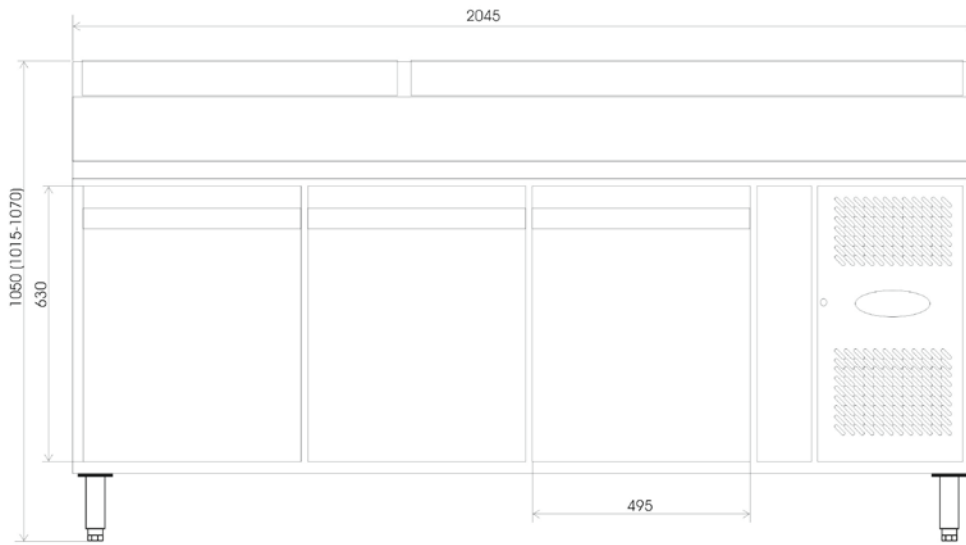

Front SS920/1435

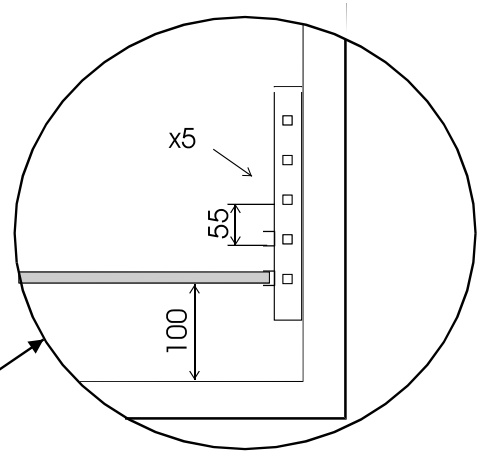
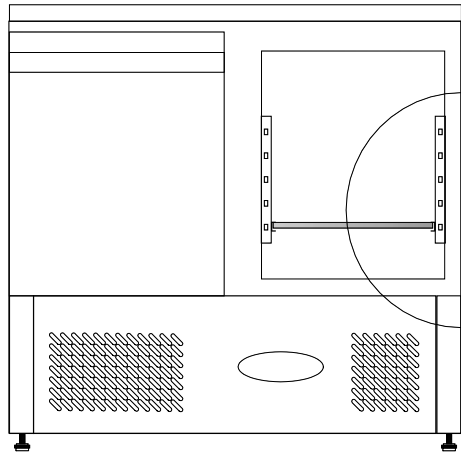

Front SS7200/7300/8200/8300

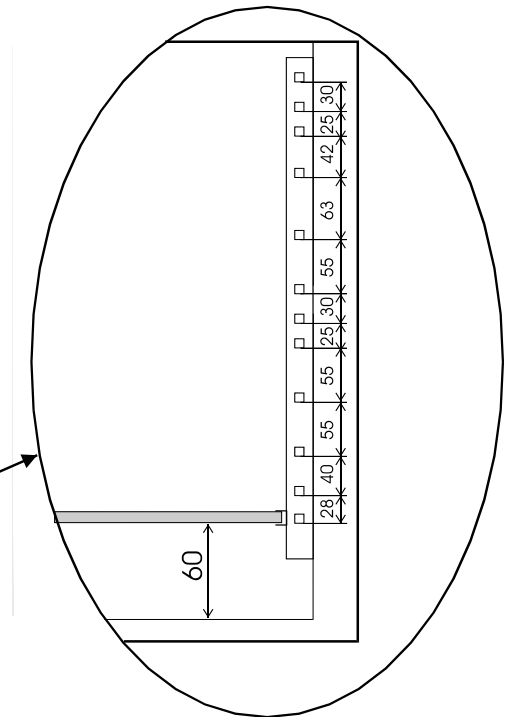
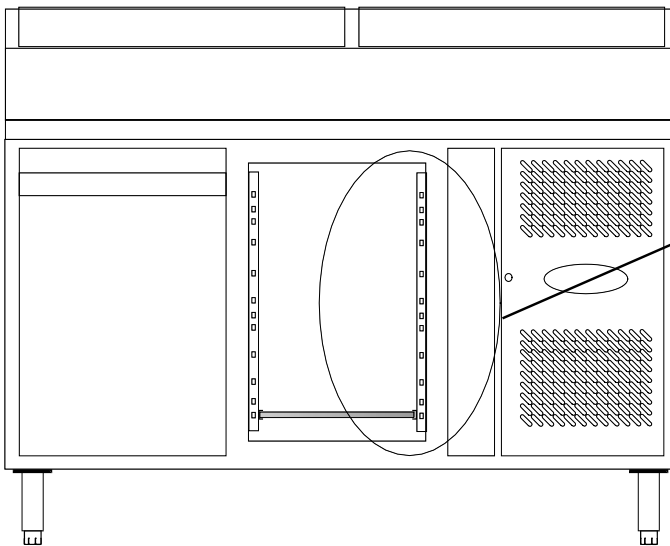

## Technical data

Model	Volume Litres	Dimensions HxWxD mm.	Temperature °C	Weight nett Kgs.	Voltage V.	Wattage W.	Energy Consumption Kwh/24h
SS920	260	930-950x900x700	+2/+10	92	220-240	340	3,2
SS1435	400	930-950x1365x700	+2/+10	120	220-240	340	3,2
SS7200	265	1015-1070x1360x700	+2/+10	145	220-240	350	4,8
SS7300	400	1015-1070x1795x700	+2/+10	155	220-240	350	4,8
SS8200	390	1015-1070x1510x800	+2/+10	155	220-240	350	4,8
SS8300	580	1015-1070x2045x800	+2/+10	164	220-240	350	4,8

**REK31E (SS920/1435)**

<b>Parameter</b>	<b>Description</b>	<b>REK31</b>
d1	Main Set point	2 °C
d2	Differential ( hysteresis )	3 °C
d3	lower limit of main set point	2 °C
d4	Upper limit of main set point	10 °C
d5	Minimum time interval between the disactivation and successive activation on compressor	99sec.
d6	Max temperature alarm differential	50 °C
d7	Maximum or minimum temperature alarm delay	0
d8	Time interval between defrost cycle	6h
d9	Max defrost cycle time	20min
d12	Real temperature display delay at defrost end	30 min
d14	Dripping time	1min
d19	Offset ?	-4 °C
d22	Unit of measure, 0=C, 1=F	0
d23	Compressor function during o probe failure	2
d24	Compressor on-time during probe failure	10 min
d25	Compressor off-time during by probe failure	10 min
d38	Minimum temperature alarm differential	40 °C

**REK31ED/REK33 (SS7200-8300)**

<b>Parameter</b>	<b>Description</b>	<b>REK31</b>	<b>REK33</b>
d1	Main Set point	0 °C	0 °C
d2	Differential ( hysteresis )	3 °C	3 °C
d3	lower limit of main set point	-2 °C	-2 °C
d4	Upper limit of main set point	10 °C	10 °C
d5	Minimum time interval between the disactivation and successive activation on compressor	99sec.	300sec.
d6	Max temperature alarm differential	50 °C	50 °C
d7	Maximum or minimum temperature alarm delay	0	99
d8	Time interval between defrost cycle	6h	6h
d9	Max defrost cycle time	20min	20min
d10	Defrost –end temperature	5 °C	7 °C
d11	Time interval for supplementary defrost cycles	2min	2min
d12	Real temperature display delay at defrost end	30 min	30 min
d13	Compressor function during defrost	0	0
d14	Dripping time	1min	1min
d15	Fan operating mode during normal controller		1
d16	Fan activation delay at controller startup and after defrost		1min
d17	Fan activation temperature at controller startup and after defrosting		6 °C
d19	Offset ?	-4 °C	-4 °C
d22	Unit of measure, 0=C, 1=F	0	0
d23	Compressor function during o probe failure	2	2
d24	Compressor on-time during probe failure	10 min	10 min
d25	Compressor off-time during by probe failure	10 min	10 min
d27	Serial line address		0
d34	First defrost cycle after controller startup	1	1
d38	Minimum temperature alarm differential	40 °C	40 °C