

07/2018

Mod: SA2/R6

Production code: 39130601000 / GS10I



Diamond
catering equipment

Model: SA



Руководство по эксплуатации RUS

RUS Содержание

Внимание	37
Распаковка и установка	37
Подключение к электросети	37
Запуск	38
Термостат	38
Размораживание	39
Техобслуживание	40
Устранение неполадок	40
Утилизация	40
Размеры	41
Техническая информация	44
Эл.диаграмма	45
Система охлаждения	46
Параметры	47



Внимание

1. Перед использованием прочитайте инструкцию.
2. Пользователь несёт ответственность за использование изделия в соответствии с инструкциями.
3. В случае неполадок свяжитесь с дистрибьютором.
4. Стол должен быть расположен в сухом и хорошо проветриваемом помещении.
5. Не допускается установка изделия вблизи источников теплового излучения, т.е. плит, батарей отопления и т.п., а также в местах действия прямых солнечных лучей.
6. Обратите внимание на то, что любой электрический аппарат может быть опасным.
7. Нельзя использовать для хранения взрывоопасных веществ, таких как например газ, бензин и т.п.
8. В конструкции изделия не использованы асбест или CFC.
9. Компрессорное масло не содержит РСВ

Распаковка и установка

Стол поставляется в упаковке и на деревянной палете. Стол надо распаковать и снять с палет, необходимо также снять предохраняющую полиэтиленовую пленку.

Для правильной работы стола, место установки должно быть ровным, прочным и жёстким. Если прилагаются ножки, то вмонтируйте их, см. фигуру 1.1.

Рис.1.1

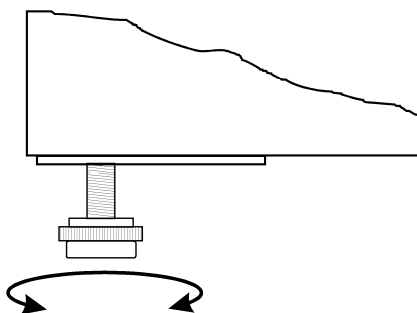

Подключение к электросети

Стол должен быть подключён к питающей электрической сети 220-240 V/50Hz. Розетка должна находиться в легко доступном месте. Подключение к электросети допускается только через стационарную розетку или удлинитель с заземляющим проводом.

Запуск

Перед использованием изделие необходимо почистить, см. раздел «Обслуживание».

Внимание!

Если стол при перевозке находился в лежачем состоянии, подождите 2 часа до того как включать его в электросеть.

Включите к электросети и нажмите на кнопку-выключатель на контрольной панели Рис.1.9.

Рис. 1.9

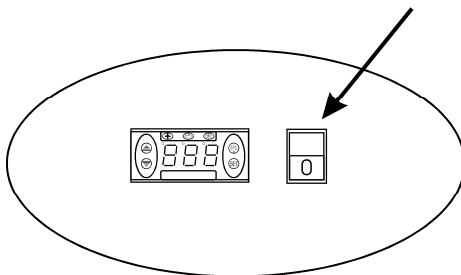

Термостат

Термостат находится на контрольной панели, рис.2.0.

Рис. 2.0
DP2 DP1

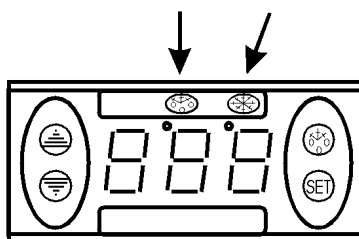

Термостат запрограммирован, поэтому нет необходимости в его настройке.

При включении Стола, на экране дисплея появится актуальная внутренняя температура Стола.

Значение показателей на дисплее:

DP1: Мигающая лампа означает, что данный параметр меняется.

Горящая лампа указывает на то, что компрессор работает.

DP2: Горящая лампа указывает на то, что включено размораживание.

Блокирование кнопок.

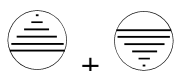

Для избежания случайных нажатий на кнопки, их блокируют. Для этого нажмите одновременно на обе кнопки в течение 5 секунд пока на экране не появится «Pop!». Для разблокирования повторите тоже самое, пока на экране не появится «Pop!»

Показ внутренней температуры:



Нажмите на данную кнопку и на экране дисплея покажется настроенная температура. Чтобы вернуться в исходное положение надо ещё раз нажать на кнопку.

Настройка температуры:



При нажатии на эту кнопку, на экране появится актуальная температура.



При нажатии на данную кнопку, температура возрастает.



При нажатии на данную кнопку, температура снижается.



Нажмите на эту кнопку, чтобы запомнить/зарегистрировать новые данные.

Регулирование температуры



Нажмите на кнопку в течение 5 секунд и получите доступ к списку данных.



Нажмите на кнопку для увеличения данных



Нажмите на кнопку для снижения данных



Нажмите на эту кнопку, чтобы установить необходимую температуру, на дисплее должна замигать требуемая температура.

См. таблицу параметров на стр. 47.

Аварийная сигнализация

PF1 – Мигающая лампа указывает на повреждение датчика.

Температура стола будет неизменяемой пока стол не отремонтируется.

Размораживание

Стол размораживается автоматически с запрограммированными интервалами.

В случае частого открывания дверцы стола может возникнуть необходимость ручного размораживания.



Механическое размораживание запускается при помощи нажатия на данную кнопку более 3 секунд, после чего изделие запускается как обычно.

Оттаивающая вода стекается в ванночку расположенную в компрессорном отделе.

Техобслуживание

Отключите изделие от сети.

Стол необходимо регулярно чистить. Мойка изделия производится теплой водой с небольшим количеством мыльного средства. После чего стол промыть чистой водой и просушить.

ЗАПРЕЩАЕТСЯ использовать хлоросодержащие моющие средства или другие едкие средства, которые могут повредить работе стола.

Чистка конденсатора производится при помощи пылесоса и жесткой щетки.

Избегайте попадания воды в компрессорный отдел, т.к. это может привести к замыканию и повреждению электрических деталей изделия.

Устранение неполадок

При неполадках в холодильной системе проверьте вставлена ли вилка в розетку и подключена ли розетка, а также если нет неполадков в сети.

Если причину неисправности не возможно выяснить, обратитесь к дилеру. Обращаясь к дилеру, назовите модель холодильника, серийный номер и номер изделия. Эти данные указаны на заводской табличке с правой стороны на внутренней панели или на внешней части позади стола.

Утилизация

Если срок эксплуатации изделия подошёл к концу, его следует утилизировать без нанесения вреда окружающей среде. Следует принимать во внимание существующие правила утилизации. Помимо этого могут существовать определённые законодательные требования по утилизации, которым тоже необходимо следовать.



Side SA910

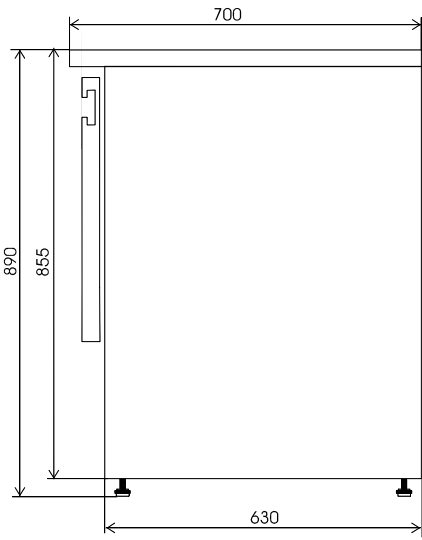

Front SA910

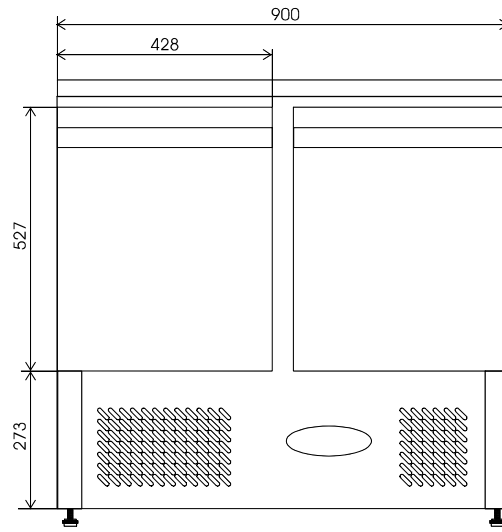

Side SA920

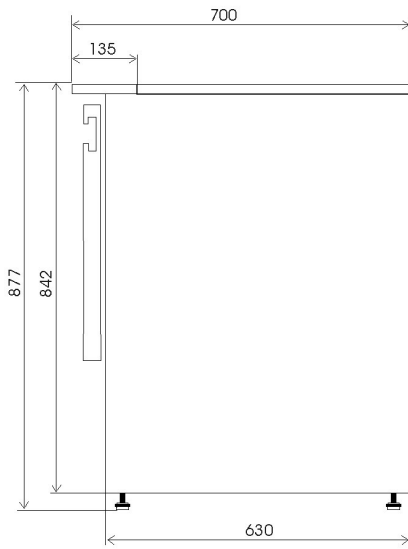

Front SA920

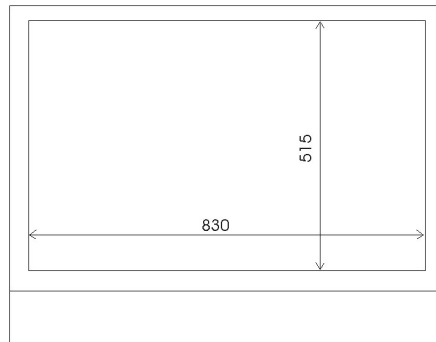
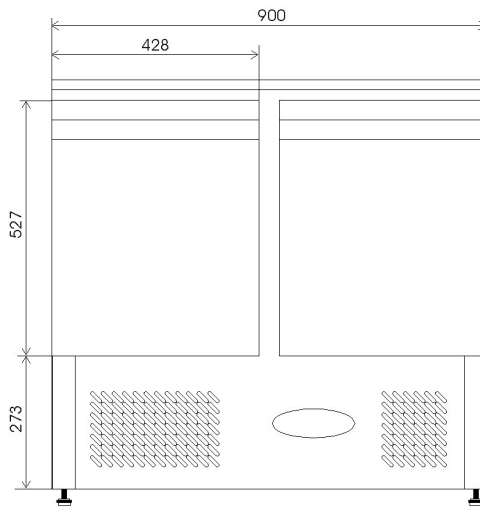

Side SA1045

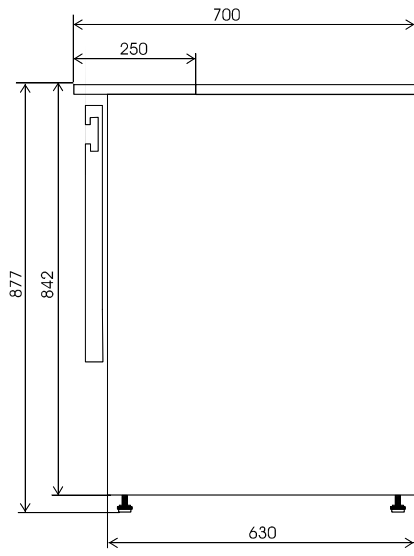

Front SA1045

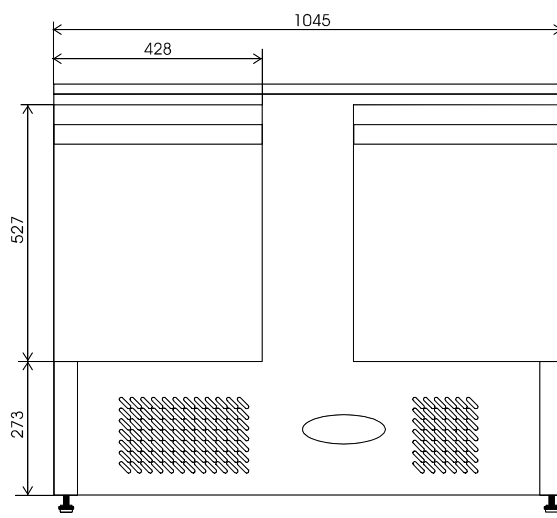

Side SA1365

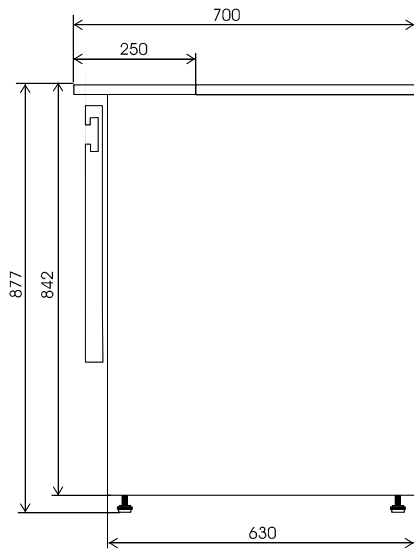

Front SA1365

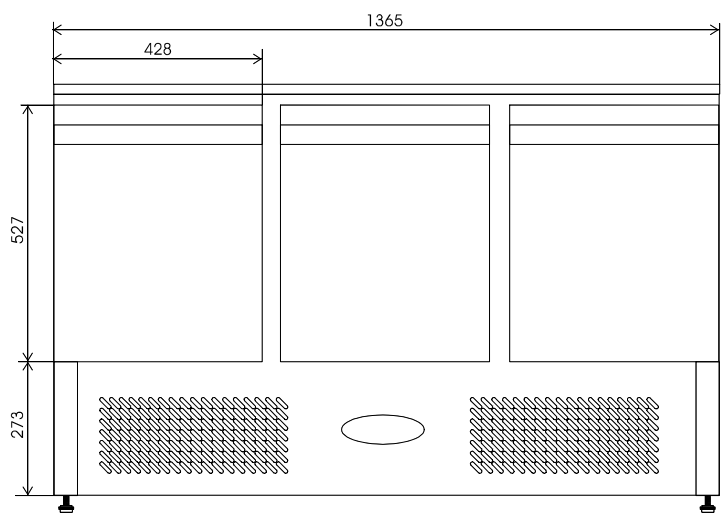

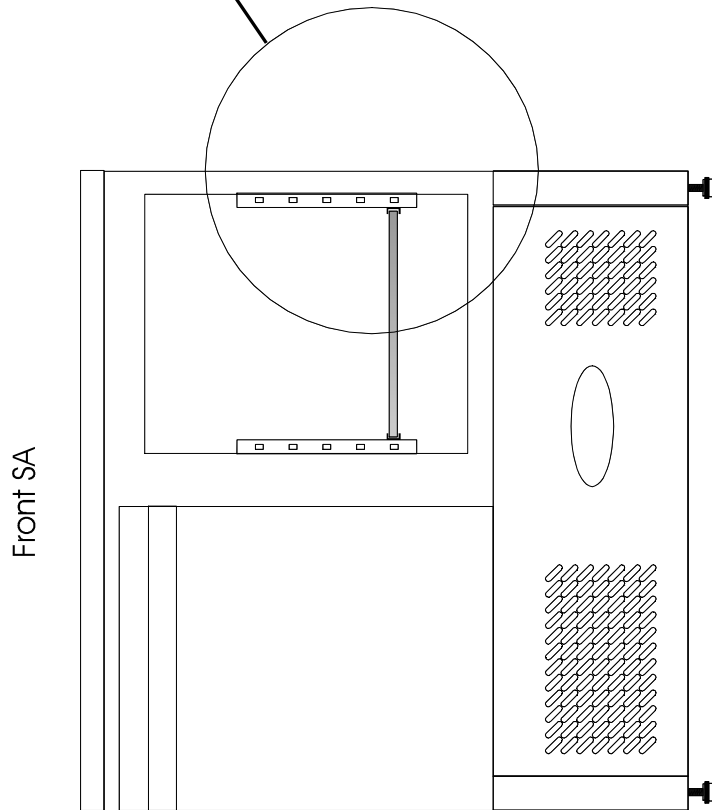
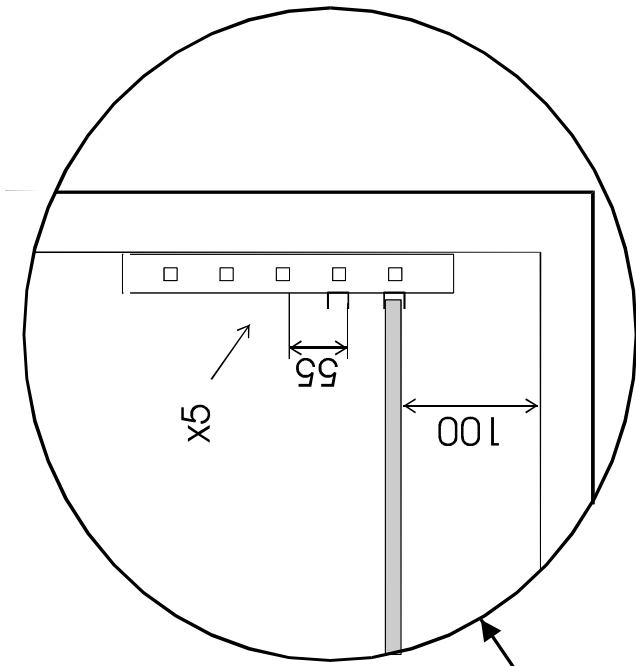

Technical data

Model	Volume Litres	Dimensions HxWxD mm.	Temperature °C	Weight nett Kgs.	Voltage V.	Wattage W.	Energy Consumption Kwh/24h
SA910	260	850x900x700	+2/+10	72	220-240	340	3,2
SA920	260	850x900x700	+2/+10	70	220-240	340	3,2
SA1045	270	850x1045x700	+2/+10	74	220-240	340	3,2
SA1365	400	850x1365x700	+2/+10	107	220-240	340	3,2
SA1365GC	400	850x1365x700	+2/+10	117	220-240	340	3,2

REK37

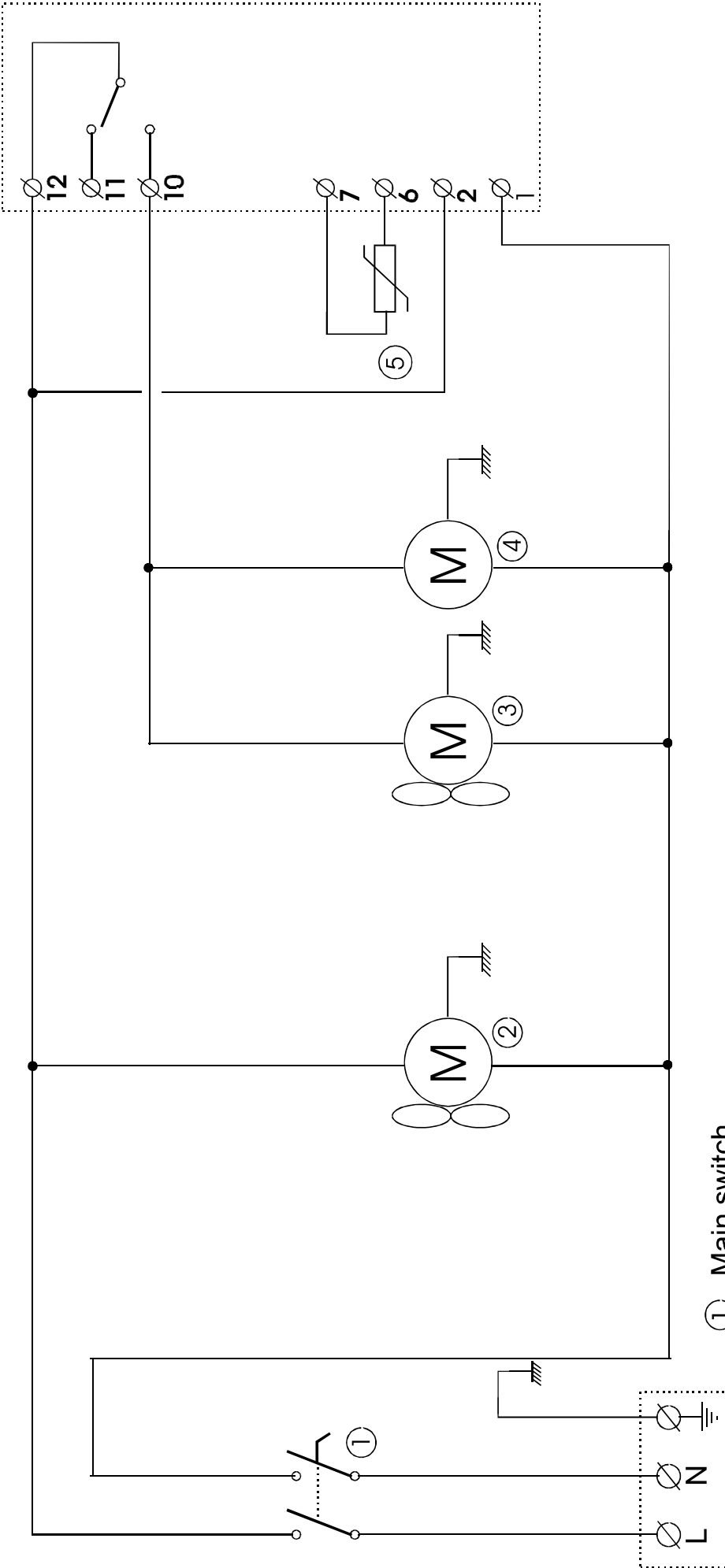

- ① Main switch
- ② Circulation fan
- ③ Condenser fan
- ④ Compressor
- ⑤ Cabinet probe

Fan assisted cooling
Electrical system
302-060928

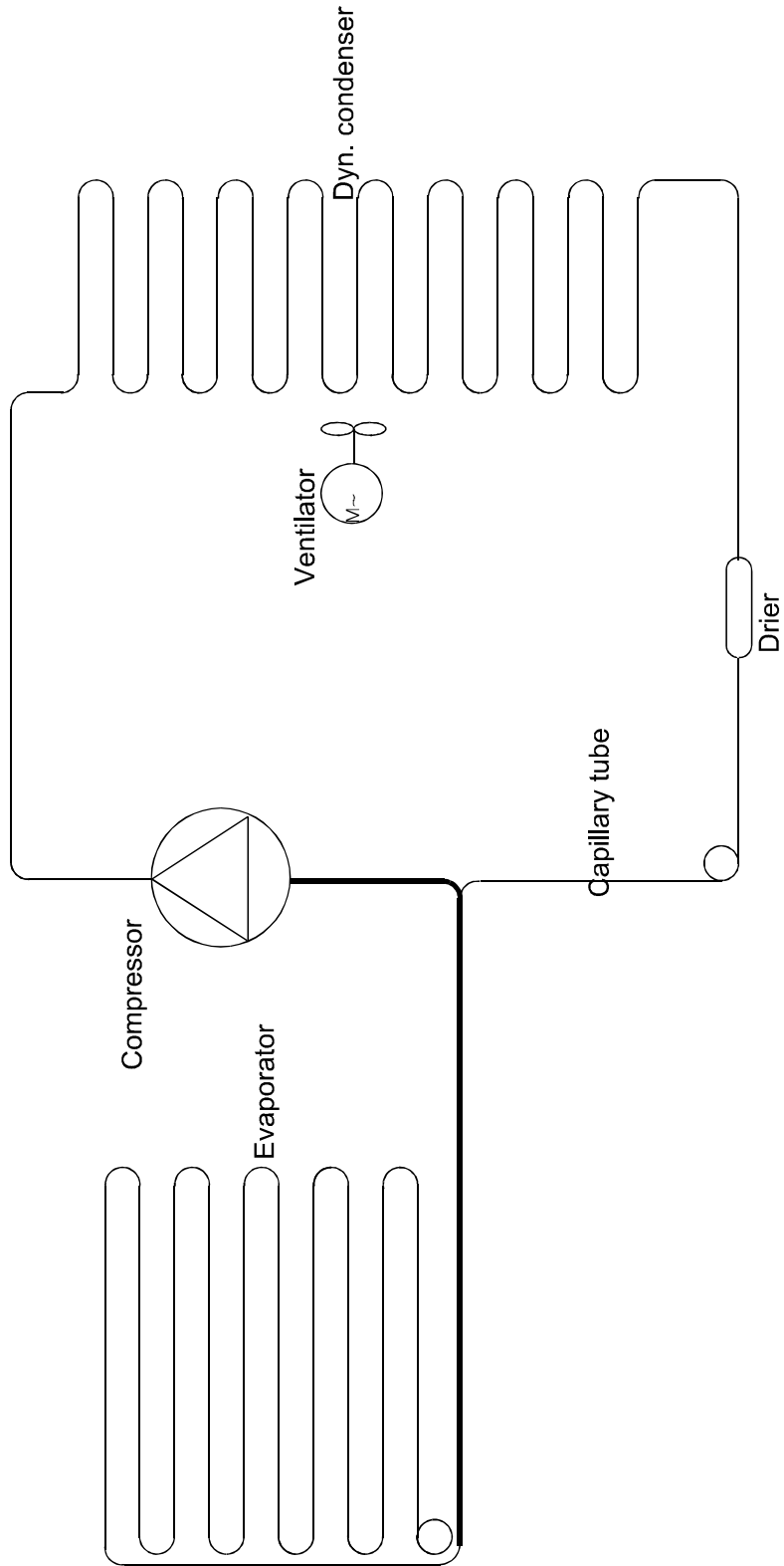

Fan assisted cooling
Refrigeration system
301-060928

REK31E

Parameter	Description	REK31
d1	Main Set point	2 °C
d2	Differential (hysteresis)	3 °C
d3	lower limit of main set point	2 °C
d4	Upper limit of main set point	10 °C
d5	Minimum time interval between the disactivation and successive activation on compressor	99sec.
d6	Max temperature alarm differential	50 °C
d7	Maximum or minimum temperature alarm delay	0
d8	Time interval between defrost cycle	6h
d9	Max defrost cycle time	20min
d12	Real temperature display delay at defrost end	30 min
d14	Dripping time	1min
d19	Offset ?	-4 °C
d22	Unit of measure, 0=C, 1=F	0
d23	Compressor function during o probe failure	2
d24	Compressor on-time during probe failure	10 min
d25	Compressor off-time during by probe failure	10 min
d38	Minimum temperature alarm differential	40 °C