

08/2021

Mod: ROME LINE

Production code:

TB100PSSND97H
TB150PSSND97H
TB200PSSND97H
TB250PSSND97H
TB300PSSND97H
TB100PSSG110H
TB150PSSG110H
TB200PSSG110H
TB250PSSG110H
TB300PSSG110H

Réf : Diamond

RO10/B5-R2
RO15/B5-R2
RO20/B5-R2
RO25/B5-R2
RO30/B5-R2
RO10/E8-R2
RO15/E8-R2
RO20/E8-R2
RO25/E8-R2
RO30/E8-R2

Technical instructions

SERVE-OVER COUNTER



beheer van het apparaat mogelijk te maken. Het is voor de gebruikers en onderhoudsmonteurs verplicht om de instructies, opgenomen in deze handleiding en de eventuele bijlagen, aandachtig te lezen alvorens enige handeling op het product uit te voeren. Neem in geval van twijfel over de juiste interpretatie van de informatie van deze documentatie contact op met de fabrikant voor de nodige toelichtingen.

⚠ Bewaar deze handleiding en alle bijgevoegde documentatie in goede staat, leesbaar en volledig in al haar onderdelen. Bewaar de documentatie in de nabijheid van de apparatuur, op een toegankelijke plaats die bekend is bij alle operatoren en onderhoudsmonteurs en in het algemeen bij alle personen die om verschillende redenen in operationeel contact komen met de apparatuur.

⊘ Het is verboden om de pagina's van de handleiding en hun inhoud te verwijderen, over te schrijven of op andere manier te wijzigen.

DE FABRIKANT IS NIET AANSPRAKELIJK VOOR EVENTUELE SCHADE AAN PERSONEN, DIEREN EN VOORWERPEN DIE VEROORZAAKT WORDT DOOR DE NIET-NALEEVING VAN DE IN DEZE HANDLEIDING BESCHREVEN WAARSCHUWINGEN EN OPERATIONELE METHODES.

⚠ Deze handleiding is een integraal onderdeel van de apparatuur en moet voor toekomstige raadpleging bewaard worden.

⚠ Deze handleiding moet in geval van overdracht/verkoop aan een andere gebruiker samen met de machine geleverd worden.

⚠ In geval de handleiding verloren of beschadigd raakt, moet een nieuwe kopie worden aangevraagd bij de fabrikant, onder vermelding van de identificatiegegevens van de vitrine die op het typeplaatje staan aangegeven: model, serienummer en bouwjaar.

3. VERPLAATSING EN TRANSPORT

Om eventuele schade te voorkomen, wordt de apparatuur verpakt in een houten kist, geschikt om geheven te worden met vorkheftrucks of pallettrucks. De verplaatsing moet door bevoegd technisch personeel worden uitgevoerd. De verpakking met het apparaat moet voorzichtig met behulp van een heftruck vervoerd worden; voorkom stoten of vallen als gevolg van een slechte ophanging omdat dit de intactheid van het product kan aantasten.

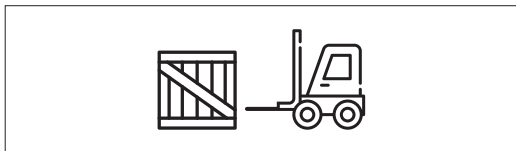

Wij raden het gebruik aan van de noodzakelijke geschikte persoonlijke beschermingsmiddelen, in overeenstemming met de in uw land van kracht zijnde normen (bijv. goedgekeurde handschoenen van categorie II, veiligheidsschoenen, enz.).

⊘ Tijdens de verplaatsing naar de gewenste plaats moet er nooit aan de zijpanelen van het apparaat getrokken worden.

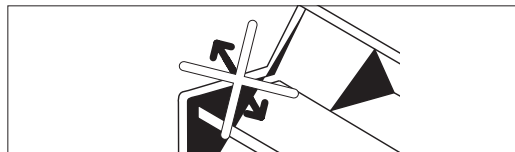

4. UITPAKKEN

De materialen van de verpakking zijn recyclebaar en mogen niet in het milieu verspreid worden; ze moeten voor de recycling worden ingeleverd bij een verwerkingsinstallatie. Houd de verpakkingen uit de buurt van kinderen. Voor elke volgende verplaatsing van het apparaat wordt aangeraden gebruik te maken van de houten pallet.

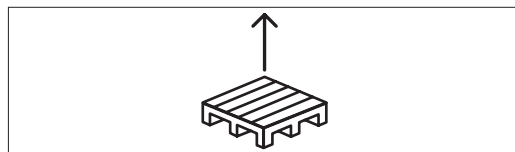

⚠ Verwijder de verpakking voorzichtig.

⚠ Besteed tijdens het uitpakken bijzondere aandacht aan de verschillende onderdelen.

⊘ Tijdens het uitpakken is het verboden om met de voor de montage benodigde onderdelen te gooien omdat enkele modellen glas bevatten; bovendien bevat de verpakking alles wat nodig is voor de montage (bijv. schroeven).

5. OPSLAG

In geval van een langdurige inactiviteit van het apparaat, volgend op een periode van werking, moet een volledige reiniging worden uitgevoerd en moet het apparaat beschermd tegen de weersinvloeden worden opgeslagen.

6. KLACHTEN

Bij ontvangst van het apparaat moet onmiddellijk gecontroleerd worden dat er geen schade is ontstaan tijdens het transport. Indien dit het geval mocht zijn, moet dit onmiddellijk gemeld worden aan de bestuurder en binnen 3 (drie) dagen door middel van aangetekende brief aan het vervoersbedrijf.

Elke klacht moet binnen 8 (acht) dagen door de fabrikant ontvangen worden. Na het overschrijden van deze termijn

wordt het bedrijf vrijgesteld van iedere aansprakelijkheid. De fabrikant is niet aansprakelijk voor eventuele schade aan het meubel ontstaan tijdens het transport of de opslag.

7. BEOOGD GEBRUIK EN BEDRIJFSTEMPERAATUUR

Het apparaat is gebouwd voor het bewaren van voedselproducten en is vervaardigd volgens de milieu-omstandigheden van de klimaatklasse 3 van norm UNI EN ISO 23953:2006; het koelvermogen is berekend onder verwijzing naar de genoemde klimaatklasse 3.

Voor een goede werking en prestatie moet het koelmeubel geplaatst worden in een omgeving waarvan de waarden die van de onderstaande tabel niet overschrijden, zorg voor luchtverversing in de ruimte, zelfs als die kamer gesloten is:

Max. toelaatbare omgevingstemperatuur	R.V. Max. toelaatbare relatieve vochtigheid
+25°C	60%

⚠ Wanneer de waarden niet binnen de bovenstaande gegevens vallen, zijn eventuele lagere prestaties onvermijdelijk.

De werkomgeving waarin het apparaat functioneert, moet geschikt zijn en voldoen aan de van kracht zijnde voorschriften inzake hygiëne en gezondheid.

8. TYPEPLAATJE

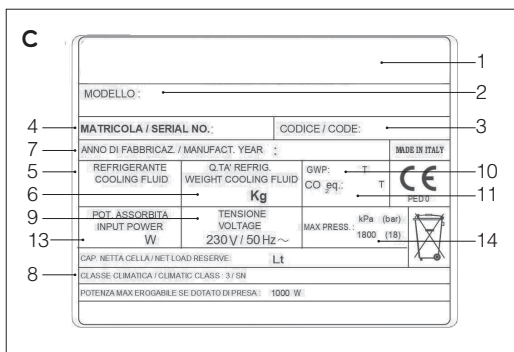

Het typeplaatje bevindt zich op de achterkant van het meubel en bevat alle identificatiegegevens en de kenmerken van de koelvitrine:

- 1) Naam en adres van de fabrikant
- 2) Naam en beschrijving van het meubel
- 3) Code van het meubel
- 4) Serienummer van het meubel
- 5) Type koelmiddel
- 6) De massa van het koelmiddel waarmee het systeem geladen is (alleen voor vitrines met ingebouwde groep)
- 7) Jaar van productie
- 8) Milieu- en klimaatklasse

- 9) Voedingsspanning en -frequentie
- 10) GWP
- 11) CO₂
- 13) Opgenomen vermogen
- 14) Maximale druk in het circuit

9. INSTALLATIE

Het apparaat moet geïnstalleerd worden op een geschikte, en niet-geventileerde plaats, in een ruimte met een vlakke vloer, belangrijk voor het voorkomen van storende geluiden en trillingen tijdens de werking, een hoger energieverbruik en de verminderde levensduur van de koeleenheid.

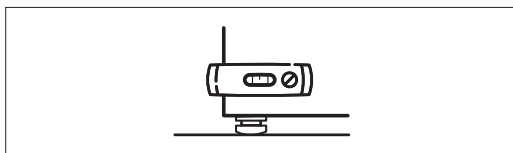

- ⊘ Tijdens de installatie is het verboden om:
 - Het meubel te kantelen omdat het smeermiddel zou kunnen binnendringen in het koelcircuit dat hierdoor onherstelbare schade zou ondergaan.
 - Eventuele oneffenheden van de vloer te corrigeren met stukken hout, karton of iets dergelijks; handel hiervoor uitsluitend op de voetjes door ze vast of los te schroeven (zonder ze te verwijderen) tot het bereiken van een perfecte nivellering.
 - Het apparaat in de nabijheid te installeren van warmtebronnen, zoals radiatoren, direct zonlicht of andere apparaten die warm zijn of warmte afgeven.

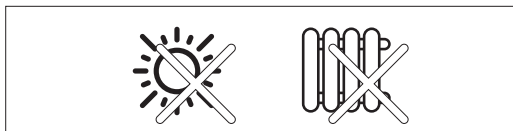

- Het apparaat te installeren in de nabijheid van elementen die luchtstromen veroorzaken, zoals deuren, ramen, glazen deuren, ventilatoren of airconditioners.



- De ventilatieopeningen van de koeleenheid te verstoppen omdat dit de doorgang van de lucht voor de koeling van het koelsysteem belemmert en de goede werking aantast.

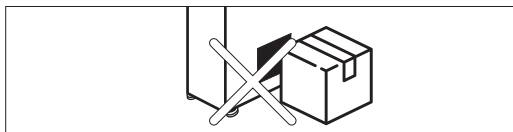

10. MONTAGE

Het apparaat moet worden voltooid volgens de montage-instructies in de envelop die bij de verpakking wordt geleverd. Het apparaat moet op de gedefinieerde plaats worden geplaatst en geconfigureerd door gespecialiseerd personeel.

11. ELEKTRISCHE AANSLUITING

⚠ Controleer de aanwezigheid van een doeltreffend aardingsstelsel zoals voorzien door de normen voor elektrische veiligheid van kracht in het land van gebruik. Vraag in geval van twijfel om een nauwkeurige controle door gekwalificeerd personeel. De fabrikant aanvaardt geen aansprakelijkheid voor materiële schade en/of lichamelijk letsel veroorzaakt door storingen of defecten van de systemen stroomopwaarts van het meubel en voor beschadiging van het meubel als gevolg van een defect van het elektrische systeem.

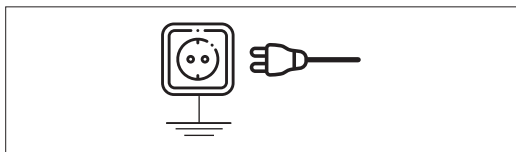

Het meubel is voorzien van een kabel met een Schuko-stekker. Het kan ook een Brits G-type zijn.

De voedingskabel moet worden aangesloten op max. 3 meter van een differentiële aardlekschakelaar van 0,03 A, en NOOIT DIRECT OP DE HOOFDLIJN.

Controleer of de stroomvoorziening overeenkomt met de gegevens van het typeplaatje (zie afbeelding C).

Electriciteitsvoorziening	
230 V	50 Hz eenfasig
220 V	60 Hz
110 V	60 Hz

Voor het waarborgen van een goede werking moet de maximale variatie van het spanningsniveau vallen tussen +/-6% van de nominale waarde.

Wij bevelen aan om het koelmeubel aan te sluiten op een toegewijd circuit en om het gebruik van beschadigde stopcontacten, verlengsnoeren of stekkerdozen te vermijden. In geval het stopcontact en de standaardstekker van het koelmeubel niet overeenkomen, moet het stekker met een geschikt type vervangen worden. De vervanging moet worden uitgevoerd door gekwalificeerd personeel. Voor de meubels voorzien van stopcontact is het vermogen max. 1000 W.

⊘ Tijdens de elektrische aansluiting is het verboden om:
- Adapters of verlengsnoeren te gebruiken.

- Andere apparaten op hetzelfde stopcontact aan te sluiten.
- Aan de voedingskabel of het apparaat te trekken voor het verwijderen van de stekker uit het stopcontact (afbeelding A).
- Gebruik te maken van verlengsnoeren, defecte kabels, kabels met een beschadigde of gebarsten mantel, omdat deze zeer gevaarlijk zijn en vonken, elektrische schokken en brand kunnen veroorzaken.
- Het is strikt verboden om stroomkabels aan te leggen en om andere stopcontacten onder de meubel aan te sluiten.

⚠ Controleer tijdens de elektrische aansluiting of:

- De elektrische kabel van het koelmeubel zodanig geplaatst is dat er geen schade aan personen of voorwerpen of aan de kabel zelf wordt veroorzaakt.
- Indien de voedingskabel beschadigd is, moet hij uitsluitend door gekwalificeerd personeel (elektricien) met een gelijkwaardige kabel vervangen worden.
- De kabel van het apparaat moet regelmatig onderzocht worden. Indien visueel een beschadiging of verslechtering wordt vastgesteld, moet de kabel van het stopcontact worden losgekoppeld en vervangen worden door een bevoegde technicus met een origineel reserveonderdeel. Bescherm de kabel zodanig dat knikken of verstregeling met andere kabels, verplettering, kneuzing en het uitrekken vermeden worden. Een onjuiste installatie kan schade aan personen, dieren of voorwerpen veroorzaken waarvoor de fabrikant niet aansprakelijk kan worden gesteld.

12. EERSTE GRONDIGE REINIGING

ⓘ TIJDENS DE GEHELE HANDELING VOOR DE REINIGING VAN HET MEUBEL MOET GEBRUIK WORDEN GEMAAKT VAN BESCHERMENDE HANDSCHOENEN VAN DE CATEGORIE II EN DE NOODZAKELIJKE PERSOONLIJKE BESCHERMINGSMIDDELEN IN OVEREENSTEMMING MET DE IN UW LAND VAN KRACHT ZIJNDE NORMEN.

Verwijder, voorafgaand aan de inschakeling, de beschermende folie aanwezig op enkele externe en interne delen van de vitrine (bijv. uitstaloppervlak, schappen, decoraties voorzijde, enz.). Reinig de interne en externe delen van het koelmeubel grondig. Gebruik lauwwarm water (max. 30°C) met een lichte oplossing van natriumbicarbonaat (1 eetlepel per 2 liter water) of witte azijn; droog zorgvuldig met een zachte doek.

⊘ Tijdens de reiniging is het verboden om:

- Gebruik te maken van reinigingsmiddelen van welke aard dan ook of schuurmiddelen die de esthetiek van het koelmeubel kunnen aantasten.
- Gebruik te maken van scherpe voorwerpen (alle schade veroorzaakt door het gebruik van dit soort voorwerpen wordt niet gedekt door de garantie).

- Water verstuiven direct op de elektrische onderdelen van deze te bevochtigen (ventilatoren, verlichting, stroomkabels, enz.).
- Het koelmeubel te reinigen met waterstralen.

- c- weerstand anti-condens (optional).
- d- Elektronische thermostaat
- e- Elektrisch stopcontact (optional)
- f- magneetthermische schakelaar

Schakel de vitrine, na het voltooien van de reiniging, in door middel van de schakelaar ON/OFF en wacht tot de temperatuur bereikt wordt die geschikt is voor het uit te stallen product. Voor het bereiken van de temperatuur voor het uitstellen van het product is ongeveer 3 uur nodig. Het uit te stallen product moet reeds gekoeld zijn op een voor het apparaat geschikte temperatuur.

Om de vitrine uit te zetten:

- Zet de thermostaat op 0.
- Schakel uit met de schakelaar ON/OFF.
- Doe de verlichting uit met de schakelaar ON/OFF.
- Koppel het voedingsnoer los.
- Wacht 5 minuten.
- Maak de vitrine schoon.

13. AANWIJZINGEN VOOR HET LADEN

Dit koelmeubel is geschikt voor het bewaren van voedselproducten indien wordt voldaan aan de volgende waarschuwingen:

a) schik de artikelen in de ruimte nooit boven de maximale laadstreep, om de correcte ventilatie niet te belemmeren.

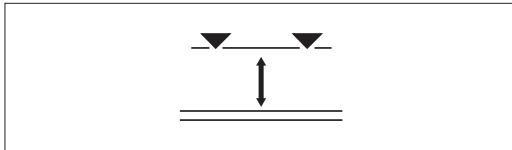

⚠ De laadstreep is aangeduid met een etiket op het glas. In geval van slijtage, vervang of herplaatsing moet de laadstreep zich op een hoogte van 15 cm bevinden.

b) schik de artikelen gelijkmatig, zonder lege plekken te laten;

c) verricht een correcte rotatie van de artikelen en verwijder de artikelen die het langst in de vitrine gelegen hebben. Vers vlees wordt bij voorkeur niet langer dan 4 uur tentoongesteld.

14. BEDIENINGSVOORZIENINGEN

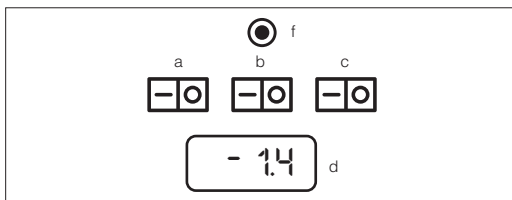

- a- om het apparaat in of uit te schakelen
- b- verlichting

15. ELEKTRONISCHE / MECHANISCHE THERMOSTAAT

De instelling van de thermostaat is reeds in de fabriek uitgevoerd. Indien er met de temperatuur geknoeid wordt, wijst de fabrikant iedere aansprakelijkheid af. Eventuele wijzigingen moeten door gekwalificeerd personeel worden uitgevoerd.

16. TEMPERATUUR

De thermostaat regelt de temperatuur in het apparaat en de bedrijfstemperatuur is reeds ingesteld. Wanneer de temperatuur wordt ingesteld op de maximale koude stand of het koelmeubel wordt geïnstalleerd in een ruimte met een hogere dan de aangegeven temperatuur of het meubel bevat een overmatige hoeveelheid voedselproducten, kan het gebeuren dat de koeleenheid continu werkt met de daardoor veroorzaakte vorming van rijp en ijs op de verdampers. In dit geval moet het koelmeubel met de schakelaar ON/OFF worden uitgeschakeld om een gehele verwijdering van het ijs mogelijk te maken. Tijdens deze fase mag, in de poging om het smelten van het ijs te versnellen, geen gebruik worden gemaakt van enig scherp voorwerp of iets dergelijks omdat dit de ernstige beschadiging van de vitrine zou kunnen veroorzaken. Nadat al het ijs gesmolten is, kan het apparaat door middel van de schakelaar ON/OFF weer worden ingeschakeld (zoals beschreven onder punt 12).

17. ONTDOOIEN

De ontdooiing vindt tijdens de werking automatisch plaats. Dagelijks worden er 6 ontdooiingen van elk 25 minuten uitgevoerd, bestuurd door de thermostaat in het bedieningspaneel. Het ontdooien moet manueel gebeuren door de vitrine uit te schakelen.

Tijdens de ontdooiing kan de op de thermometer aangegeven temperatuur variëren; na het verstrijken van deze pauze zal het koelmeubel binnen korte tijd de bedrijfstemperatuur bereiken.

ⓘ Het ontdooiingsvocht wordt opgevangen in een bakje dat telkens wanneer nodig verwijderd moet worden. Het bakje wordt geleverd samen met het meubel en moet gepositioneerd worden onder de afvoer, rechts aan de dienstzijde, zoals weergegeven in figuur B.

Het meubel kan worden besteld met elektrische verdamping (optional).

18. ONDERHOUD, REINIGING

Wij raden aan om dagelijks/wekelijks de externe delen van het meubel te reinigen en om maandelijks een grondige reiniging van de interne delen uit te voeren om de goede werking, het goede behoud van de voedselproducten en een goed esthetisch behoud van het koelmeubel te waarborgen. De maandelijks reiniging moet door gekwalificeerd personeel worden uitgevoerd dat bekend is met de procedures van deze paragraaf. Opgelet! Voorafgaand aan de reiniging moet het koelmeubel door middel van de schakelaar ON/OFF worden uitgeschakeld. Verwijder de stekker uit het stopcontact of gebruik de algemene veiligheidsschakelaar van uw bedrijf.

- ⚠ TIJDENS DE GEHELE HANDELING VOOR DE REINIGING VAN HET MEUBEL MOET GEBRUIK WORDEN GEMAAKT VAN BESCHERMENDE HANDSCHOENEN VAN DE CATEGORIE II EN DE NOODZAKELIJKE PERSOONLIJKE BESCHERMINGSMIDDELEN IN OVEREENSTEMMING MET DE IN UW LAND VAN KRACHT ZIJNDE NORMEN.

Verwijder de producten uit het apparaat en bewaar ze in een koelkast of een andere daarvoor geschikte omgeving. Voer een grondige reiniging uit van het uitstaloppervlak, de schappen en de ruiten met voor elk onderdeel geschikte producten.

- ⊘ Gebruik geen zure en alkalische reinigingsmiddelen, chemische/organische oplosmiddelen, reinigingsmiddelen waarvan de chemische samenstelling niet bekend is. Tijdens het onderhoud en de reiniging is het verboden om gebruik te maken van schurende producten die enkele delen kunnen beschadigen.



Na elke reiniging moet worden nagespoeld met lauwwarm water en moeten de oppervlakken vervolgens gedroogd worden met een zachte en schone doek.

Reinig de condensator, na het verwijderen van het beschermingsrooster, met een borstel (geen ijzerborstel) of met een stofzuiger; verwijder al het op de vinnen afgezette stof en vuil.



- ⚠ Let tijdens het onderhoud en de reiniging goed op voor de intactheid van de vinnen en de gehele koeleenheid.

Deze handeling mag nooit worden overgeslagen omdat deze belangrijk is voor de goede werking van het meubel en het voorkomen van eventuele defecten. Plaats na het voltooien van de handeling het beschermingsrooster terug. Na het voltooien van de handeling moet, voorafgaand aan de inschakeling, gecontroleerd worden of alles in orde is; breng het apparaat vervolgens op temperatuur en plaats de voedselproducten. In geval van een langdurige inactiviteit (zoals bijvoorbeeld vakanties, enz.), het apparaat moet worden uitgeschakeld, geheel leeg worden gemaakt, gereinigd en afgedroogd om het ontstaan van onaangename geuren te voorkomen. Een correct onderhoud van het apparaat kan zijn levensduur aanzienlijk verlengen.

19. TECHNISCHE BIJSTAND

- ⚠ In geval van storingen van de vitrine en voorafgaand aan het aanvragen van een technische ingreep, raden wij aan om, in uw belang, eerst te controleren of:
- de stekker correct in het stopcontact is geplaatst;
 - de stroomvoorziening spanning levert;
 - de thermostaat op de voor de werking aanbevolen stand is geplaatst;
 - de voedingsspanning overeenkomt met die van het apparaat (+- 6%);
 - de verdampers niet bedekt is met ijs (ga anders te werk zoals aangegeven onder punt 16);
 - de condensator schoon is (punt 18);
 - er geen sprake is van luchtstromen, of het apparaat correct geplaatst is (zie punt 9) en of de omgevingstemperatuur overeenkomt met de aanwijzingen (zie punt 7).

20. VERVANGING LED PLAFONDLAMP

De reparaties en de vervanging van de Led Plafondlamp moeten door technisch gekwalificeerd personeel worden uitgevoerd terwijl de vitrine is losgekoppeld van het lichtnet. Koppel de netspanning los voordat de Led Plafondlamp vervangen wordt. Tijdens de gehele handeling moeten geschikte werkhandschoenen gedragen worden.

21. NOODSITUATIES

Middelen te gebruiken in geval van brand: brandblussers met poeder of vloeistof, conform aan de van kracht zijnde normen.

22. VERWIJDERING VAN HET MEUBEL

- ⚠ De verwijdering van het meubel moet worden uitgevoerd in overeenstemming met de in uw land van kracht zijnde regelgeving betreffende het beheer van afval.
- ⚠ NEM VOOR EVENTUELE INGREPEN, CONTROLES EN/OF VERVANGINGEN CONTACT OP MET DE LEVERANCIER WAAR U HET MEUBEL HEEFT AANGEKOCHT.

23. BIJLAGEN

1. EC-conformiteitsverklaring
2. Thermostaatinstructies.
3. Montage-instructies



NORMEN EN TIPS VOOR DE VITRINEKASTEN MET KOELGAS R290 - PROPaan

De met gas R290 gekoelde vitrinekasten van ZOIN SRL bevatten minder dan 150 gr gas.

Toch is het nodig de volgende voorzorgsmaatregelen te treffen:

- Hou de ventilatieopeningen van het apparaat vrij.
- Gebruik geen mechanische inrichtingen of andere middelen om het ontdooiingsproces te versnellen, maar hou u aan de aanwijzingen van de fabrikant.
- Bewaar in dit apparaat geen explosieve stoffen zoals recipiënten onder druk met ontvlambaar drijfgas.
- Reparaties moeten altijd uitgevoerd worden door gekwalificeerd personeel dat de veiligheidsvoorschriften voorzien voor dit type gas waarneemt.
- Het gereedschap gebruikt voor de interventies moeten geschikt zijn voor het type van gas.
- Indien onderdelen vervangen moeten worden, dienen enkel originele en voor het specifiek gebruik gehomologeerde nieuwe onderdelen gebruikt te worden.
- Om de vitrinekast af te danken moet u zich verplicht wenden tot een gespecialiseerd bedrijf dat de normen in het land van bestemming respecteert.

OPGELET: TOONBANKEN GEVULD MET KOELMIDDEL R290



Het koelmiddel R290 is een gas dat compatibel is met het milieu, maar niettemin bijzonder ontvlambaar is. Wees heel voorzichtig tijdens het transport, de installatie van het apparaat en de afdanking. De buizen van het koelcircuit mogen geen schade oplopen.

Hou het apparaat uit de buurt van naakte vlammen of ontstekingsbronnen.

⚠ INGEVAL VAN SCHADE:

Hou het apparaat uit de buurt van naakte vlammen of ontstekingsbronnen

Verlucht de omgeving goed gedurende enkele minuten. Zet het apparaat uit en trek de stekker uit het stopcontact. Informeer de klantendienst. Hoe meer koelmiddel in een apparaat zit, hoe groter de ruimte waarin het apparaat opgesteld wordt.

In te kleine ruimten zal zich in geval van een leg een ontvlambaar mengsel van lucht en gas vormen. Het volume van de ruimte waarin het apparaat staat moet minstens 19 kubieke meter bedragen per aanwezige koelinstallatie.

⚠ Het koelcircuit bevat gas R290 onder druk. Kan ontploffen wanneer verwarmd.

⚠ DE EENHEID BEVAT GEFLUOREERDE BROEIKASGASSEN IN EEN HERMETISCH AFGESLOTEN STRUCTUUR EN DE HOEVEELHEID KOELMIDDEL IS MINDER DAN 3 KG.

ELEKTRISCH SCHEMA

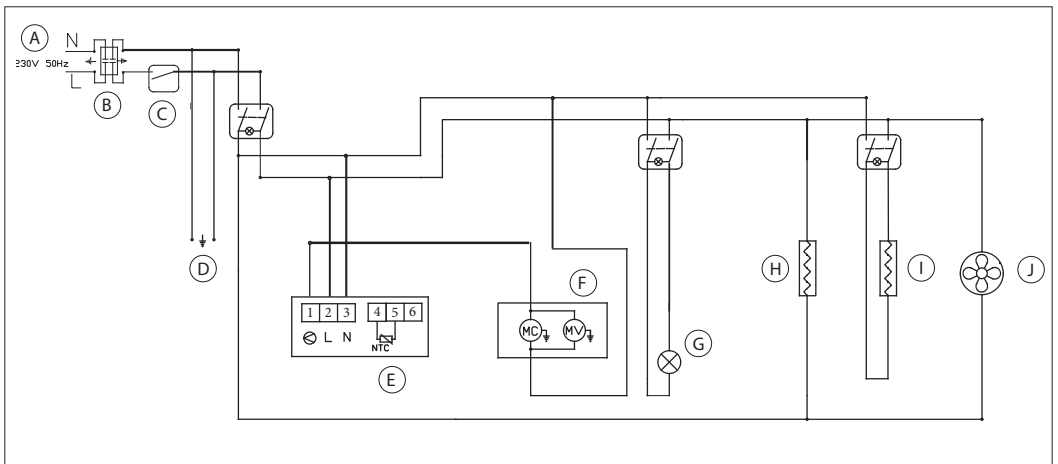
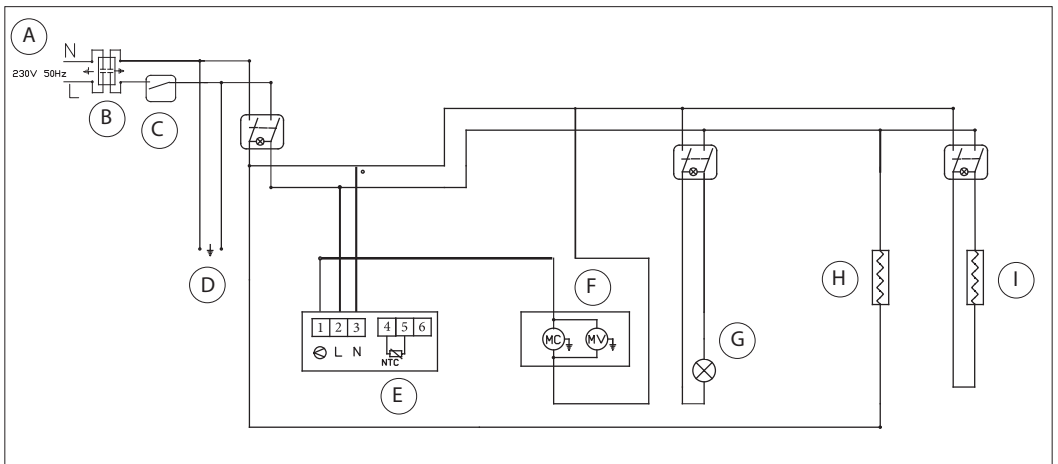

- A - PLUG
- B - FILTER
- C - SCHAKEL MAGNETERMIC
- D - STOPCONTACT MAX. 1000 W (OPTIONAL)
- E - UNIT THERMOSTAAT
- F - MET GROEP
- G - VERLICHTING
- H - WEERSTAND VAN ELEKTRISCHE TANK (OPTIONAL)
- I - WEERSTAND ANTI-CONDENS (OPTIONAL)
- J - VERDAMPER VENTILATOR