



MOD : G9/PMA8-N

Production code : DIFTBG98ALR

09/2023

0.

IDENTIFICAZIONE DOCUMENTO - DOCUMENT IDENTIFICATION - IDENTIFICATION DU DOCUMENT
 IDENTIFICACIÓN DEL DOCUMENTO - DOKUMENT-KENNDATEN - IDENTIFICAÇÃO DO DOCUMENTO
 IDENTYFIKACJA DOKUMENTU - DOCUMENTIDENTIFICATIE - ИДЕНТИФИКАЦИЯ ДОКУМЕНТА
 IDENTIFISERING DOKUMENT - DOKUMENT IDENTIFIERING - DOKUMENTUM AZONOSÍTÁSA

CODICE DEL DOCUMENTO - DOCUMENT CODE - CODE DU DOCUMENT - CÓDIGO DEL DOCUMENTO - DOKUMENTNUMMER - CÓDIGO DO DOCUMENTO - KOD DOKUMENTU - DOCUMENTCODE - код документа - DOKUMENTKODE - DOKUMENTKOD - DOKUMENTUM KÓDJA:	N° 177307
EDIZIONE - EDITION - ÉDITION - EDICIÓN - AUSGABE - EDIÇÃO - WYDANIE - EDITIE - UTGAVE - UTGÅVA - KIADÁS:	Rev. 12 - 01/2019
TIPO DI DOCUMENTO - TYPE OF DOCUMENT - TYPE DE DOCUMENT - TIPO DE DOCUMENTO - DOKUMENTTYP - TIPO DE DOCUMENTO - TYP DOKUMENTU - DOCUMENTTYPE - тип документа - TYPE DOKUMENT - TYP AV DOKUMENT - DOKUMENTUMTÍPUSA:	M.U.
MODELLO - MODEL - MODÈLE - MODELO - MODELL - модель - MODELL - MODELL:	GAS / GÁZ
ANNO DI COSTRUZIONE - YEAR OF CONSTRUCTION - ANNÉE DE FABRICATION - AÑO DE FABRICACIÓN - HERSTELLUNGSJAHR - ANO DE FABRICO - ROK PRODUKCJI - BOUWJAAR - ГОД ИЗГОТОВЛЕНИЯ - BYGGEÅR - DE FABRICO - BYGGEÅR - TILLVERKNINGSÅR - GYÁRTÁS ÉVE:	2019
CONFORMITÀ - CONFORMITY - CONFORMITÉ - DECLARACIÓN DE CONFORMIDAD - KONFORMITÄT - CONFORMIDADE - ZGODNOSC - CONFORMITEIT - НОМНАТИВНОЕ СООТВЕТСТВИЕ - SAMSVARERKLÆRING - ÖVERENSSTÄMMELSE - MEGFELELŐSÉG:	CE

Targa di identificazione - Identification plate - Plaque d'identification - Placa de identificación - Typenschild - Placa de identificação - Tabliczka identyfikacyjna - Identificatielabel - Паспортная табличка - ID-skilt - Identifieringskylt - Azonosító tábla.

- A - Indirizzo Costruttore - Manufacturer's Address - Adresse du Fabricant - Dirección del fabricante - Anschrift des Herstellers - Endereço do fabricante - Adres Producenta - Adres Fabrikant - Адрес изготовителя - Adresse produsent - Tillverkare Adress - Gyártó címe.
- B - Apparecchiatura Elettrica - Electrical Appliance - Appareil Electrique - Sistema eléctrico - Elektrogerät - Aparelhagem elétrica - Urządzenie Elektryczne - Elektrisch Apparaat - Электрооборудование - Elektrisk apparat - Elektrisk Utrustning - Elektromos készülék.
- C - Apparecchiatura Gas - Gas Appliance - Appareil à Gaz - Sistema de gas - Gasgerät - Aparelhagem a gás - Urządzenie Gazowe - Gasapparaat - Газовое оборудование - Gassdrevet apparat - Gasutrustning - Gázkészülék.

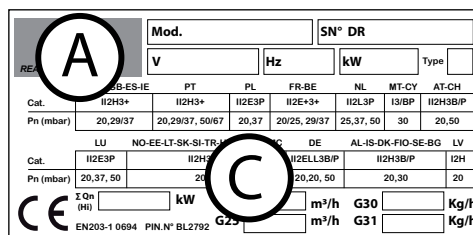
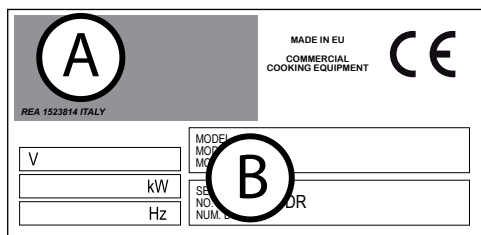

0.1

QUADRO NORMATIVO DI RIFERIMENTO - STANDARDS OF REFERENCE TABLEAU NORMATIF DE REFERENCE - MARCO REGLAMENTARIO DE REFERENCIA - REFERENZNORMEN - QUADRO NORMATIVO DE REFERÊNCIA - RAMY REGULACYJNE ODNIESIENIA - TABEL MET NORMREFERENTIES - СПРАВОЧНЫЕ НОРМАТИВНЫЕ СТАНДАРТЫ - RAMMEBETINGELSER - REGELVERK - VONATKOZÓ SZABÁLYOZÁSI KERET

Reg. (EC) N. 1935/2004 (MOCA)	Regolamento 2016/426/CE Regulation 2016/426 / EC Règlement 2016/426 / CE Reglamento 2016/426 / CE Verordning 2016/426 / EG Regulamento 2016/426 / EG Verordning 2016/426 / EG Правило 2016/426 / EC Rozporządzenie 2016/426 / WE Förordning 2016/426 / EG Forordning 2016/426 / EF 2016/426 / EK rendelet	Direttiva Bassa Tensione 2014/35/EU Low Voltage Directive 2014/35/EU Directive Basse Tension 2014/35/EU Directiva de baja tensión 2014/35/EU Niederspannungsrichtlinie 2014/35/EU Diretiva baixa tensão 2014/35/EU Dyrektywa Niskonapięciowa 2014/35/EU Richtlijn lage Spanning 2014/35/EU Директива 2014/35/EU ло низковольтному оборудованию Lavspänningsdirektivet 2014/35/EU Lågspänningsdirektivet 2014/35/EU	Direttiva EMC 2014/30/EU EMC Directive 2014/30/EU Directive EMC 2014/30/EU Directiva EMC 2014/30/EU EMV-Richtlinie 2014/30/EU Diretiva EMC 2014/30/EU Dyrektywa EMC 2014/30/EU EMC Richtlijn 2014/30/EU Директива 2014/30/EU ло електромагнитной совместимости EMC Direktivet 2014/30/EU EMC direktivet 2014/30/EU	Smaltimento Apparecchiature elettriche ed elettroniche Waste electrical and electronic equipment Démantèlement des Appareils électriques et électroniques Desguace de equipos eléctricos y electrónicos Entsorgung elektrischer und elektronischer Altgeräte Eliminação das aparelhagens elétricas e eletrónicas Utylizacja odpadów elektrycznych i elektronicznych Afgedankte Elektrische en Elektronische Apparaten Утилизация электрического и электронного оборудования Avhending av elektriske og elektroniske apparater Avyttring av elektriska och elektroniska produkter Elektromos és elektronikus készülékek ártalmatlanítása
GAS-GÁS-GAZ GAZOWY-GAZ - GÁZ ELETTRICO ELECTRIC ELECTRIQUE ELÉCTRICO ELEKTRISCH ELÉTRICO ELEKTRYCZNY ЭЛЕКТРИЧЕСКАЯ ELEKTRISK VILLAMOS	EN 437 EN 203-1 EN 203-2-9			DIRETTIVA 2011/65/EU (ROHS II) DIRETTIVA 2012/19/EU (WEEE) IRÁNYELV 2012/19/EU



FRYTOP
GEBRUIKSHANDLEIDING

NL



01/2019 - Ed 12 - Cod. n° 177307

GAS
GAZ
GÁS
GAZOWY
ГАЗОВОЕ ИЗДЕЛИЕ
GÁZ



0. DOCUMENTIDENTIFICATIE

0.1 TABEL MET NORMREFERENTIES

1. INFORMATIE VOOR DE GEBRUIKERS

Voorwoord - Doel van het document - Hoe het document te lezen
Het document bewaren - Bestemmingen - Programma voor opleiding van bedieners
Voorzieningen ten laste van de klant - Inhoud van de levering - Gebruiksbestemming
Limietomstandigheden voor werking en toegestane omgevingsomstandigheden
Test en garantie

2. ALGEMENE VEILIGHEIDSINFORMATIE

Voorwoord - Verplichtingen - Verboden - Tips - Aanbevelingen
Indicaties betreffende blijvende risico's
Operationele werkwijze voor gasgeur in het milieu

3. GEBRUIKSINSTRUCTIES

Plaats van de hoofdcomponenten voor controle en bediening
Werkwijze en functie draaiknoppen, toetsen en verlichte indicatoren
 Beschrijving van de manieren om te stoppen
 Stop wegens werkingsstoring
 Noodstop
 Stop tijdens een bewerkingsfase
Inwerkingstelling voor de eerste opstart
 Schoonmaak bij de eerste opstart
Dagelijkse inwerkingstelling
Dagelijkse buitendienststelling en langdurige buitendienststelling
Productieopstart
 Inschakelen
 Product vullen-verwijderen
 Buitendienststelling

4. GEWOON ONDERHOUD

Verplichtingen - Verboden - Tips - Aanbevelingen
 Dagelijkse schoonmaak
 Schoonmaak voor langdurige buitendienststelling
Samenvattingstabel: competenties - interventie - frequentie
Troubleshooting

5. VERWIJDERING

Buitendienststelling en ontmanteling van het apparaat
 Verwijdering van afvalstoffen

OPMERKINGEN

Voorwoord

Dit document werd door de fabrikant in zijn eigen taal (het Italiaans) opgesteld. De fabrikant behoudt zich het recht voor om wijzigingen aan te brengen zonder dit te moeten meedelen. De informatie die in dit document vermeld wordt, dient uitsluitend voor de bediener die bevoegd is voor gebruik van het apparaat waarvan sprake. De bedieners moeten opleiding krijgen over alle aspecten met betrekking tot de werking en de veiligheid. Bijzondere veiligheidsvoorschriften (Verplichting-Verbod-Gevaar) staan in het specifieke hoofdstuk over het behandelde onderwerp vermeld. Dit document mag niet aan derden worden overgemaakt zonder schriftelijke toestemming van de fabrikant. De tekst mag niet in andere uitgaven worden gebruikt zonder schriftelijke toestemming van de fabrikant.

Doel van het document

Iedere interactie tussen de bediener en het apparaat tijdens de hele levenscyclus van het toestel werd aandachtig geanalyseerd, zowel tijdens de ontwerpfase als tijdens de opmaak van dit document. Wij hopen daarom dat deze documentatie kan helpen om de eigenschappen van het apparaat efficiënt te behouden. Door zich nauwgezet aan de vermelde aanwijzingen te houden, wordt het risico op werkongevallen en/of economische schade tot een minimum beperkt.

Hoe het document te lezen

Het document is onderverdeeld in hoofdstukken die alle informatie, nodig om het apparaat zonder risico's te gebruiken, per onderwerp samenbrengen. Binnenin elk hoofdstuk bestaat een onderverdeling in paragrafen, iedere paragraaf kan getitelde puntverdelingen met een ondertitel en een beschrijving hebben.

Het document bewaren

Onderhavig document maakt integraal deel uit van de initiële levering, daarom moet het tijdens de hele operationele levensduur van het apparaat worden bewaard en afdoende worden gebruikt.

Bestemmingen

Dit document is gestructureerd voor exclusief gebruik van de "heterogene" gebruiker (bediener met beperkte competenties en taken). Bevoegde persoon, met als opdracht het apparaat met actieve beschermingen te laten werken, en in staat om taken van gewoon onderhoud uit te voeren (schoonmaak van het apparaat).

Programma voor opleiding van bedieners

Op uitdrukkelijk verzoek van de gebruiker ken een opleidingscursus worden gegeven voor de bedieners belast met het gebruik van het apparaat, volgens de modaliteiten die in de orderbevestiging vermeld worden.

Op basis van het verzoek kunnen voorbereidingscursussen doorgaan bij de vestiging van de fabrikant ofwel van de gebruiker voor:

- Homogene bediener belast met elektrisch/elektronisch onderhoud (gespecialiseerde technicus).
- Homogene bediener belast met mechanisch onderhoud (gespecialiseerde technicus).
- Heterogene bediener belast met de eenvoudige bediening (bestuurder - eindgebruiker).

Voorzieningen ten laste van de klant

Behalve eventuele contractuele andersluidende bepalingen, is het volgende normaal ten laste van de klant:

- voorzieningen van de lokalen (met inbegrip van metselwerkzaamheden, funderingen of eventueel vereiste kanaliseringen);
- vloerlegging die perfect waterpas is, antislip en zonder oneffenheden;
- voorziening van de installatieplaats en de eigenlijke installatie van het apparaat in naleving van de afmetingen die op de lay-out (funderingsvlak) zijn aangegeven;
- voorziening van hulpdiensten die aangepast zijn aan de vereisten van de installatie (elektrisch net, waternet, gasnet, afvoernet);
- voorziening van de elektrische installatie conform met de normbepalingen die van kracht zijn op de plaats van installatie;
- geschikte verlichting, conform met de normen die van kracht zijn op de plaats van installatie;
- eventuele veiligheidsvoorzieningen voor en na de energievoedingslijn (differentiaalschakelaars, installaties voor equipotentiaalaarding, veiligheidskleppen, enz.) voorzien door de wetgeving die van kracht is in het land van de installatie;
- installatie voor aarding conform met de normen die van kracht zijn;
- voorziening indien nodig (zie technische specificaties) van een installatie voor waterverzachting.

Inhoud van de levering

- Apparaat
- Deksel/Deksels
- Metalen mand/Metalen manden
- Steunrooster mand
- Leidingen en/of kabels voor aansluiting op de energiebronnen (enkel in de voorziene gevallen die in de werkorder aangegeven zijn).

De inhoud van de levering kan variëren naargelang de bestelorder.

Gebruiksbestemming

Originele instructies. Dit apparaat is voor professioneel gebruik bedoeld. Het gebruik van het apparaat dat in deze documentatie wordt beschreven dient als "correct gebruik" te worden beschouwd indien aangewend voor de behandeling voor de bereiding of de regeneratie van waren bestemd voor voedingsgebruik, ieder ander gebruik moet als "verkeerd gebruik" en bijgevolg gevaarlijk worden beschouwd. Het apparaat moet worden gebruikt binnen de voorziene termen die in het contract staan aangegeven en binnen de vermogenslimieten beschreven en vermeld in de respectievelijke paragrafen. Het gebruik van de pan als frituurpan is absoluut verboden. Het is absoluut verboden om het te gebruiken als een friteuse. **Gebruik uitsluitend originele accessoires en reserveonderdelen die door de fabrikant worden geleverd, zodat de overeenstemming met de geldende normen behouden blijft.**

Toegelaten omstandigheden voor de werking

Het apparaat werd uitsluitend ontworpen om te werken in lokalen binnen de beschreven technische beperkingen en vermogenslimieten. Teneinde een optimale werking te bekomen in veilige omstandigheden, moet men de volgende aanwijzingen respecteren.

De installatie van het apparaat moet in een geschikte plaats gebeuren, dit betekent waar normale bedieningshandelingen en gewoon en buitengewoon onderhoud kunnen plaatsvinden. Daarom moet men de operationele ruimte voorzien voor eventuele onderhoudsinterventies, zodat de veiligheid van de bediener niet in gevaar komt. Het lokaal moet bovendien voorzien zijn van de vereiste kenmerken voor de installatie, zoals:

- maximale relatieve vochtigheid: 80%;
- minimale temperatuur van het koelwater > + 10 °C;
- de vloer moet antislip veilig zijn en het apparaat moet perfect vlak geplaatst zijn;
- het lokaal moet een installatie voor verluchting en verlichting hebben zoals voorgeschreven door de normen die van kracht zijn in het land van de gebruiker;
- het lokaal moet voorzien zijn voor de afvoer van vuil water, en moet schakelaars en blokkeerafsluiters hebben die indien nodig ieder vorm van voeding voorgeschakeld op het apparaat kunnen uitsluiten;
- De muren/oppervlakken in de directe nabijheid van/in contact met de apparatuur moeten vlamvertragend zijn en/of geïsoleerd worden van de mogelijke warmtebronnen.

Test en garantie

Keuring: de apparatuur is getest door de fabrikant tijdens de montage op de plaats van de productie. Alle certificaten met betrekking tot de uitgevoerde tests worden op verzoek aan de klant geleverd.

Garantie: de garantie heeft een duur van 12 maanden vanaf de datum van facturering en dekt defecte onderdelen die door de koper vervangen en vervoerd moeten worden. De elektrische onderdelen, de accessoires en alle andere verwijderbare voorwerpen worden niet gedekt door de garantie.

De arbeidskosten voor ingrepen van door de fabrikant geautoriseerde technici op de site van de klant voor het verwijderen van de door de garantie gedekte defecten zijn voor rekening van de dealer, behalve in gevallen waarin de aard van het defect zodanig is dat het gemakkelijk door de klant ter plaatse kan worden opgelost.

Alle eventueel door de fabrikant samen met de machine geleverde werktuigen en eenmalige onderdelen vallen niet onder de garantie.

De ingrepen voor buitengewoon onderhoud of die het gevolg zijn van een onjuiste installatie worden niet gedekt door de garantie. De garantie is alleen geldig ten opzichte van de oorspronkelijke koper.

De fabrikant is verantwoordelijk voor het apparaat in zijn originele configuratie.

De fabrikant is niet verantwoordelijk voor oneigenlijk gebruik van de apparatuur, voor schade als gevolg van handelingen die niet in deze handleiding opgenomen zijn en niet voorafgaand door de fabrikant goedgekeurd zijn.

De garantie vervalt in de volgende gevallen:

- Schade veroorzaakt door transport en/of door verplaatsing; wanneer dit zich voordoet, moet de klant de verkoper en de vervoerder via fax of RR op de hoogte brengen en op de kopieën van de transportdocumenten noteren wat er gebeurd is. De technicus die gespecialiseerd is om het apparaat te installeren zal op basis van de schade oordelen of de installatie kan worden uitgevoerd.





De garantie vervalt bovendien ook bij:

- Schade veroorzaakt door een foutieve installatie.
- Schade veroorzaakt door slijtage van onderdelen wegens verkeerd gebruik.
- Schade veroorzaakt door gebruik van niet-aanbevolen of niet-originele wisselstukken.
- Schade veroorzaakt door een foutief onderhoud en/of schade veroorzaakt door gebrek aan onderhoud.
- Schade veroorzaakt door het niet naleven van de procedures beschreven in dit document.















Bevoegdheid

Onder bevoegdheid wordt verstaan het mogen uitvoeren van een handeling die inherent is aan het bedienen van het apparaat. Een ieder die verantwoordelijk is voor het apparaat (fabrikant, koper, ondertekenaar, wederverkoper, en/of eigenaar van de locatie) wordt geacht bevoegd te zijn.

Voorwoord

	De gebruikshandleiding werd opgemaakt voor de “heterogene” gebruiker (bediener met beperkte competenties en taken). Bevoegde persoon, met als opdracht het apparaat met actieve beschermingen te laten werken, en in staat om taken van gewoon onderhoud uit te voeren (schoonmaak van het apparaat).
	De bedieners die het apparaat gebruiken, moeten opleiding krijgen over alle aspecten met betrekking tot de werking en de veiligheid. Bovendien moeten ze tewerk gaan met gebruik van geschikte werkwijzen en instrumenten, in naleving van de vereiste veiligheidsnormen.
	De informatie vermeld in dit document neemt het transport, de installatie en het buitengewoon onderhoud niet in beschouwing. Deze moeten worden uitgevoerd door technici die gekwalificeerd zijn voor het soort uit te voeren interventie.
	De “heterogene” bediener tot wie deze documentatie zich richt, moet het apparaat bedienen nadat de voorziene technicus de installatie heeft beëindigd (transport, bevestiging, aansluitingen op elektriciteit, water, gas en afvoer).
	Dit document betreft niet de informatie over elke wijziging of verandering van dit apparaat. De fabrikant behoudt zich het recht voor om wijzigingen aan te brengen zonder dit te moeten meedelen.

Verplichtingen - Verboden - Tips - Aanbevelingen

	Bij ontvangst moet men de verpakking van de machine openen, en controleren of de machine en de accessoires geen schade hebben opgelopen tijdens het transport. Bij aanwezigheid van schade moet men zo snel mogelijk de vervoerder signaleren wat werd vastgesteld en mag het apparaat niet worden geïnstalleerd. Wendt u tot gekwalificeerd en bevoegd personeel om het vastgestelde probleem te signaleren. De fabrikant is niet verantwoordelijk voor schade veroorzaakt tijdens het transport.
	Het is verboden voor onbevoegden om werkzaamheden uit te voeren (met inbegrip van kinderen, gehandicapten en personen met beperkte lichamelijke, zintuiglijke en geestelijke vermogens). Het is verboden voor de gewone bediener om werkzaamheden uit te voeren waarvoor gekwalificeerde technische vaardigheden en bevoegdheden vereist zijn. Kinderen mogen niet met het apparaat spelen. Reiniging en gebruikersonderhoud mag niet door kinderen worden gedaan zonder toezicht.
	Lees eerst de instructies vooraleer een handeling uit te voeren.
	iedere vorm van voeding (electriciteit - gas - water) voorgeschakeld op het apparaat uitsluiten telkens men in veilige omstandigheden moet werken.
	Draag beschermingsuitrusting die geschikt is voor de uit te voeren handelingen. Wat betreft individuele beschermingsmiddelen heeft de Europese Gemeenschap richtlijnen opgesteld waaraan de werknemers zich verplicht moeten houden. Geluid ≤ 70 dB
	Laat geen voorwerpen of ontvlambaar materiaal in de buurt van het apparaat. De openingen en/of ventilatiespleten voor aspiratie of warmteafvoer mogen niet geblokkeerd worden.
	Pas de geldende normen toe voor de verwijdering van speciale afvalstoffen.
	Tijdens het inbrengen en wegnemen van het product uit het apparaat blijft het risico voor brandwonden, dit risico kan zich voordoen bij toevallig contact met: oppervlakken, ovenschalen, verwerkt materiaal.
	Gebruik de recipiënten voor de bereiding zodat ze tijdens de bewerking van het product in het zicht van de bediener kunnen blijven. Recipiënten met vloeistoffen in kunnen tijdens de bereidingsbehandeling overlopen waardoor een gevaarlijke situatie ontstaat.
	Gebrek aan hygiëne van het apparaat leidt tot vroegtijdige slijtage van het apparaat, deze toestand beïnvloedt de werking en kan gevaarlijke situaties doen ontstaan.
	Het is absoluut verboden om labels en pictogrammen die op het apparaat zijn aangebracht te veranderen of weg te nemen.
	Bewaar dit document met zorg, zodat het altijd beschikbaar is voor alle gebruikers van het apparaat, die er indien nodig inzage van kunnen nemen.
	De bedieningen van het apparaat mogen enkel met de handen worden bediend. Schade veroorzaakt door puntige of scherpe voorwerpen of gelijkaardig kunnen elk recht op garantie doen vervallen.
	Om gevaar voor schokken en brand tot een minimum te beperken, mag men de eenheid niet met vochtige handen aansluiten of loskoppelen.
	Telkens men in de bereidingszone moet gaan, is het belangrijk eraan te denken dat er gevaar voor brandwonden blijft. Daarom is het verplicht om geschikte maatregelen voor individuele bescherming te nemen.

DEZE HANDLEIDING IS EIGENDOM VAN DE FABRIKANT. IEDERE REPRODUCTIE, ZELFS GEDEELTELIJK, IS VERBODEN.

2. ALGEMENE VEILIGHEIDSINFORMATIE

Indicatie betreffende blijvende risico's

Hoewel de regels voor “goede constructietechniek” en de wettelijke bepalingen die de fabricatie en de verkoop van het product werden toegepast, blijven er niettemin “blijvende risico's” die, wegens de aard van het apparaat, niet weggenomen kunnen worden. Deze risico's omvatten:

	Blijvend risico voor elektrocutie: Dit risico bestaat in geval men een interventie moet doen op elektrische en/of elektronische voorzieningen die onder spanning staan.
	Blijvend risico voor brandwonden: Dit risico bestaat in geval men toevallig in contact komt met materialen die zeer heet zijn.
	Blijvend risico voor brandwonden door uitkomend materiaal Dit risico bestaat in geval men toevallig in contact komt met uitstromende materialen die zeer heet zijn. Recipiënten die te vol zijn met vloeistoffen en/of vaste stoffen die tijdens de verwarmingsfase van morfologie veranderen (overgaan van een vaste naar vloeibare toestand) kunnen oorzaak zijn van brandwonden indien op een verkeerde manier gebruikt. Tijdens de bewerkingsfase moeten de gebruikte recipiënten op gemakkelijk zichtbare niveaus worden geplaatst.
	Blijvend risico voor ontploffing Dit risico bestaat bij: <ul style="list-style-type: none"> • aanwezigheid van gasgeur in de omgeving; • gebruik van het apparaat in een atmosfeer die stoffen met ontploffingsgevaar bevat; • gebruik van eetwaren in gesloten recipiënten (bijvoorbeeld borden en blikjes) indien deze niet geschikt zijn voor die toepassing; • gebruik van ontvlambare vloeistoffen (bijvoorbeeld alcohol).

Operationele werkwijze voor gasgeur in het milieu

 **Bij aanwezigheid van gasgeur in de ruimte moet men verplicht zo snel mogelijk de hierna beschreven procedures toepassen.**

- Onderbreek onmiddellijk de gastoevoer (sluit de kraan van het net, detail A).
- Onmiddellijk het lokaal verluchten.
- Geen enkele elektrische voorziening in de omgeving bedienen (detail B-C-D).
- Geen enkele voorziening bedienen die vonken of vlammen kan produceren (detail B-C-D).
- Gebruik een extern communicatiemiddel van buiten de omgeving waar de gasgeur zich heeft voorgedaan om de bevoegde instanties te verwittigen (elektriciteitsmaatschappij en/of brandweerdienst).

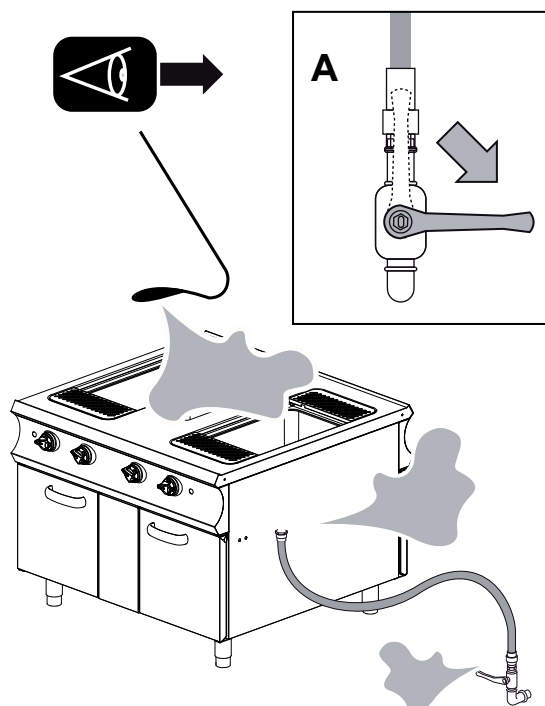

B

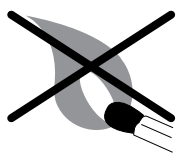

C

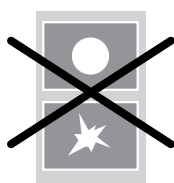

D

3. GEBRUIKSINSTRUCTIES

Plaats van de belangrijkste componenten

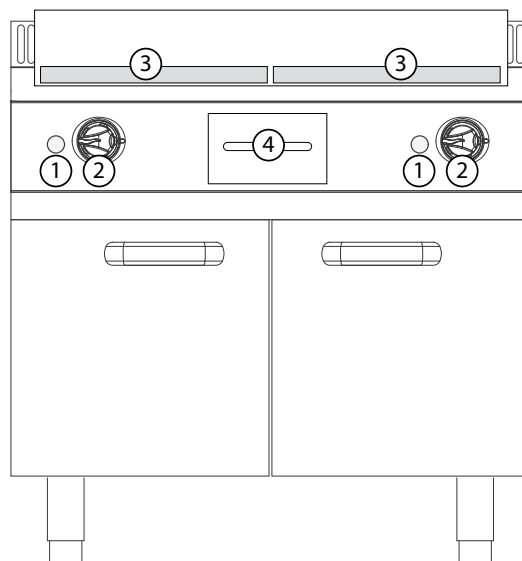

De plaats op de afbeeldingen is louter indicatief en kan variaties ondergaan.

1. Piëzo-elektrische drukknop (zie Werkwijze en functie draaiknoppen, toetsen en verlichte indicatoren).
2. Draaiknop thermostaat (zie Werkwijze en functie draaiknoppen, toetsen en verlichte indicatoren)..
3. Kookplaat.
4. Recipiënt voor opvang van olie/vet na bereiding.



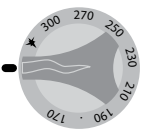

Werkwijze en functie draaiknoppen, toetsen en verlichte indicatoren

De plaats van de toetsen op de afbeeldingen is louter indicatief en kan variaties ondergaan.

	<p>Draaiknop thermostaat (GAS). Voert drie verschillende functies uit:</p> <ol style="list-style-type: none">1. Inschakelen van de waakvlam en de brander.2. Afstelling van de temperatuur.3. Het apparaat uitschakelen.
	<p>Piëzo-elektrische drukknop (GAS). Voert één enkele functie uit:</p> <ol style="list-style-type: none">1. Bij indrukken produceert die de ontstekingsvonk op de waakvlam.

3. GEBRUIKSINSTRUCTIES

Opis sposobów zatrzymania

	W warunkach zatrzymania z powodu nieprawidłowości w funkcjonowaniu i awaryjnego, w razie bezpośrednio grożącego niebezpieczeństwa, należy koniecznie zamknąć wszystkie urządzenia blokujące linie zasilania przed urządzeniem (Elektryczna - Wodna - Gazowa).
	Rysunek przedstawia różne pozycje, które przyjmują pokręta podczas zatrzymania awaryjnego (A1-B1-C1-D1-E1) i zatrzymania podczas etapu pracy (A2-B2-C2-D2-E2).

Zatrzymanie z powodu nieprawidłowości funkcjonowania

Termostat bezpieczeństwa

Wyposażenie seryjne następujących modeli:

- Frytkownica (na wszystkich modelach)
- Patelnia (na wszystkich modelach)
- Garnek (na wszystkich modelach)
- Zbiornik do gotowania makaronu (tylko na modelu Elektrycznym)
- Kuchenka (na wszystkich modelach z piekarnikiem elektrycznym)
- Frytop na wszystkich modelach elektrycznych (tylko dla 900)
- Lawa wulkaniczna (nieobecny)
- Bemar (nieobecny)
- Płyta (tylko dla 900: na wszystkich modelach z piekarnikiem gazowym)

Zatrzymanie: W sytuacjach lub okolicznościach mogących okazać się niebezpiecznymi, termostat bezpieczeństwa interweniuje i automatycznie zatrzymuje wytwarzanie ciepła. Cykl produkcyjny jest przerywany w oczekiwaniu na usunięcie przyczyny nieprawidłowości.

Ponowne uruchomienie: Po rozwiązaniu problemu, który doprowadził do uruchomienia termostatu bezpieczeństwa, upoważniony operator techniczny może uruchomić urządzenie za pomocą specjalnego sterowania.

Zatrzymanie awaryjne

W sytuacjach lub okolicznościach mogących okazać się niebezpiecznymi, w zależności od modelu przekręcić pokrętko na pozycję "Zero" (A-B-C-D-E-1). Patrz tryb i funkcja pokręteł, przycisków i podświetlanych wskaźników.

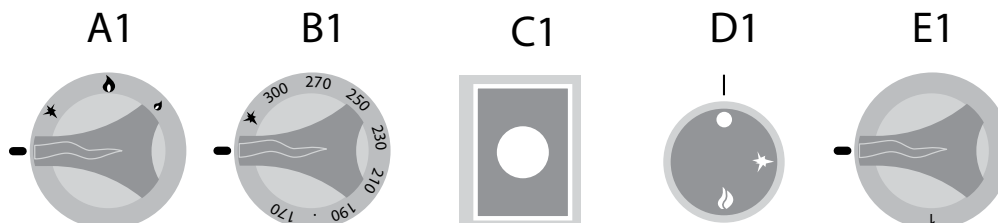





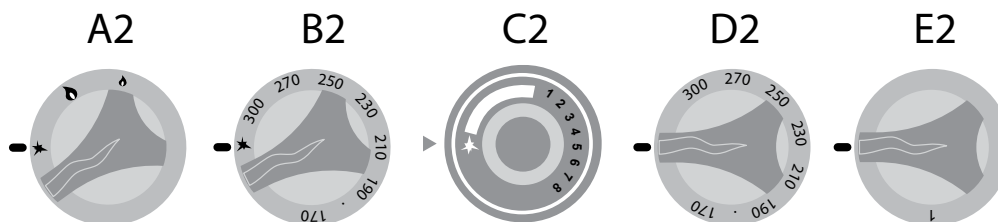

Zatrzymanie podczas pracy

W sytuacjach lub okolicznościach wymagających czasowego zatrzymania wytwarzania ciepła, należy:

- Urządzenie Gazowe: Przekręcić pokrętko na pozycję piezoelektryczną (A-B-C-2), płomień startowy pozostaje, natomiast przerywa się dopływa gazu do palnika.
- Urządzenie Elektryczne: Przekręcić pokrętki "D2-E2" do pozycji "Zero", aby zatrzymać wytwarzanie ciepła. (Patrz tryb i funkcja pokręteł, przycisków i podświetlanych wskaźników).





Inwerkingstelling voor de eerste opstart

	Bij de eerste opstart en na een langdurige stilstand moet het apparaat grondig worden schoongemaakt om alle resten van vreemde materialen weg te nemen (zie Gewoon onderhoud).
    	<p>Schoonmaak bij de eerste opstart</p> <p>Het apparaat niet schoonmaken met gebruik van waterstralen onder druk en/of rechtstreeks gericht.</p> <p>De beschermende film van de externe bekleding manueel verwijderen en alle externe delen van het apparaat zorgvuldig schoonmaken. Op het einde van de beschreven handelingen voor schoonmaak van de externe delen, moet men verdergaan zoals beschreven onder “Dagelijkse schoonmaak” (zie Gewoon onderhoud).</p>

Dagelijkse inwerkingstelling

Procedure:

1. Controleer of het apparaat optimaal schoongemaakt en hygiënisch is.
2. Controleer de correcte werking van het afzuigstelsel van het lokaal.
3. Steek desgevallend de stekker van het apparaat in het voorziene stopcontact voor elektrische voeding.
4. Open de netafsluiters die voorgeschakeld zijn op het apparaat (gas - water - elektriciteit).
5. Controleer of de afvoer van het water (indien aanwezig) niet verstopt is.
6. Ga verder met de handelingen beschreven in “Productieopstart”.

	Wanneer het gastoevoernet nooit of zeer sporadisch wordt gebruikt, kunnen er zich luchtbellen vormen; het is onontbeerlijk om de installatie voor te bereiden zodat dit ongemak verholpen kan worden.
	Om de lucht uit de leidingen te laten volstaat het de netafsluiter te openen, draaien terwijl men de draaiknop van het apparaat in piëzo-elektrische stand ingedrukt houdt, houd een vlam (Lucifer of andere) bij de waakvlam en wacht op ontbranding.
	Na de procedure voor ontsteking van de waakvlam, moet men de draaiknop enkele seconden lang naar de stand “maximum” draaien zodat de vlam zich stabiliseert. Op het einde van de procedure moet men de draaiknop terug naar de stand “Nul” zetten en desgevallend de netafsluiter sluiten.

Dagelijkse buitendienststelling en langdurige buitendienststelling

Procedure:

1. Sluit de netafsluiters die voorgeschakeld zijn op het apparaat (gas - water - elektriciteit).
2. Controleer of de afvoerkransen (indien aanwezig) in de stand “gesloten” staan.
3. Controleer of het apparaat optimaal schoongemaakt en hygiënisch is (zie Gewoon onderhoud).

	In geval van langdurige inactiviteit moet men de delen die meest aan oxidatiefenomenen zijn blootgesteld beschermen zoals beschreven in het betreffende hoofdstuk (zie Gewoon onderhoud).
---	---

3. GEBRUIKSINSTRUCTIES

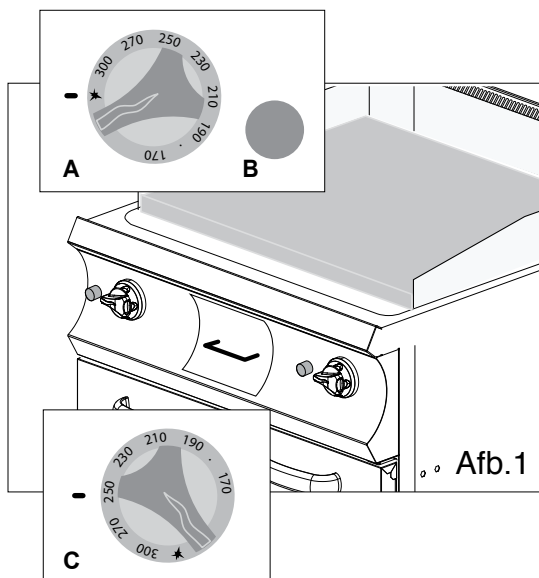

Productieopstart

	Vooraleer verder te gaan, zie "Dagelijkse inwerkingstelling".
	Tijdens het inbrengen en wegnemen van het product uit het apparaat blijft het risico voor brandwonden, dit risico kan zich voordoen bij toevallig contact met: kookplaat - kookplaat - recipiënten of bewerkt materiaal.
	Neem geschikte maatregelen voor individuele bescherming. Draag beschermingsuitrusting die geschikt is voor de uit te voeren handelingen.
	Bij de eerste inschakeling moet men wachten tot de eventuele luchtvorming in het gascircuit volledig uit de leiding verdwijnt.
	Tijdens de verwarmingsfase moet men de plaat met plantaardige olie insmeren om de bereidingshandelingen te vergemakkelijken.



Inschakelen/Uitschakelen



1. Draai aan de draaiknop terwijl u die ingedrukt houdt naar de piëzo-elektrische stand (Afb.1A), druk tegelijk meerdere keren op de piëzo-elektrische drukknoop (Afb.1B) tot de waakvlam aangaat.
2. Laat de draaiknop na circa 20" los en controleer visueel of de waakvlam aan blijft. De waakvlam is zichtbaar via de opening op het instrumentenbord.
3. Na de procedure voor inschakeling van de waakvlam, draait men de draaiknop van de thermostaat naar de gewenste temperatuur (Afb.1C).

	De werkingstemperatuur wordt geregeld via de indicaties op de draaiknop.
	Bij het dubbele commando (2 thermostaatdraaiknoppen) werkt iedere draaiknop op de werking van de afzonderlijke plaat (zie schema D).

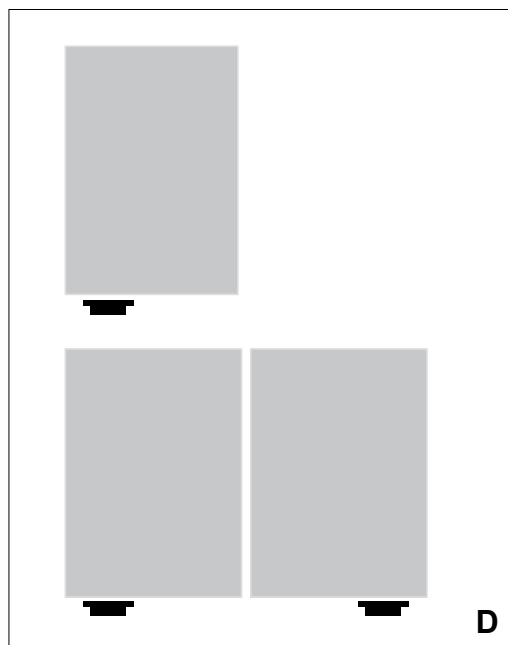
4. Draai de knop(en) naar de stand "Nul" om het opwekken van warmte te stoppen.



Product vullen-verwijderen

	Gebruik geen pannen of andere recipiënten om voedingswaren op de plaat te bereiden (koken).
	Wacht tot de gewenste temperatuur is bereikt vooraleer voedingswaren op de plaat te leggen.

Wanneer de ingestelde temperatuur is bereikt, moet men de klaar te maken producten rechtstreeks op de kookplaat leggen (Afb. 2).

Op het einde van het bereidingsproces het product met de speciaal voorziene gereedschappen van het apparaat wegnemen en op een plaats neerzetten die vooraf is klaargemaakt voor het neerzetten van het bewerkte product.

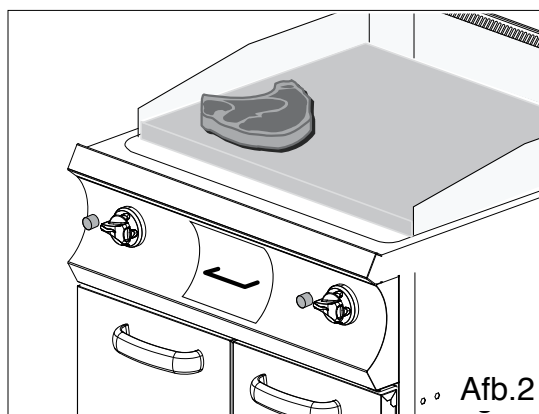

Na het wegnemen van het product gaat men verder met een nieuwe lading of met de handelingen beschreven onder "Buitendienststelling".



3. GEBRUIKSINSTRUCTIES



Buitendienststelling

Op het einde van de werkcyclus moet men de draaiknoppen op het apparaat naar de stand "Nul" draaien.
De verlichte indicatoren (indien aanwezig) moeten uit blijven.

	Het apparaat moet regelmatig worden schoongemaakt, en alle aanslag en/of voedingsresten moeten verwijderd worden, zie hoofdstuk: "Onderhoud".
	Indien aanwezig moeten de verlichte indicatoren op het einde van iedere werkcyclus uit blijven.

Controleer of het apparaat optimaal schoongemaakt en hygiënisch is, zie "Onderhoud".

Sluit de metafluiters die voorgeschakeld zijn op het apparaat (gas - water - elektriciteit).



	Vochtresten die op de plaat/platen achterblijven kunnen de werking van het apparaat schaden door vroegtijdige slijtage van de plaat/platen te veroorzaken.
	Om alle vochtresiduen op de platen weg te nemen teneinde een mogelijke vroegtijdige slijtage uit te sluiten, moet men na de schoonmaakwerkzaamheden het apparaat gedurende circa 10' aanzetten.

Wacht tot de temperatuur van de plaat afkoelt zodat de bediener geen brandwonden oploopt.

Controleer of er geen belemmeringen en/of obstructies in de afvoerleiding zijn (Afb.3).

Breng de detergentvloeistof via een normale verstuiver op het hele oppervlak van de kookplaat aan, en maak het hele oppervlak manueel met behulp van een niet schurende spons zorgvuldig schoon.





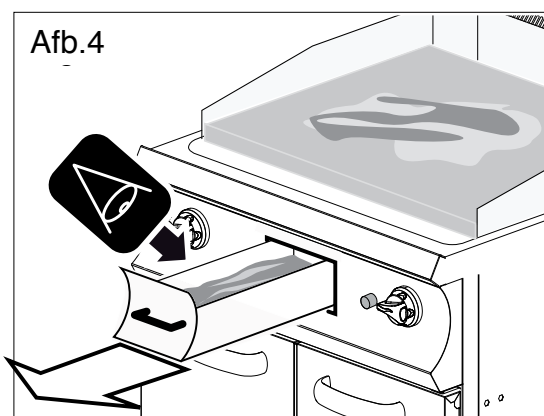
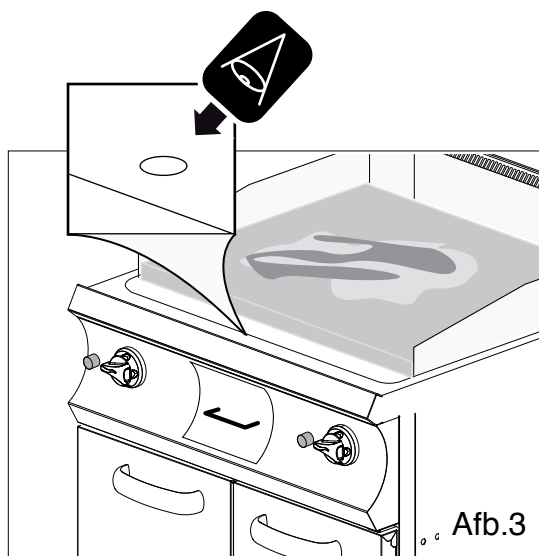









De capaciteit van het recipiënt voor opvang van het afvoermateriaal is beperkt. Controleer het vullen regelmatig om overlopen te vermijden (Afb. 4).

	Het recipiënt tot 3/4 vullen voor een veilige verplaatsing. Eenmaal het recipiënt tot circa 3/4 van de totale inhoud is gevuld, moet men die uit zijn zitting halen, leegmaken en terug op zijn plaats aanbrenge.
	Het recipiënt leegmaken volgens de procedures voor verwijdering die van kracht zijn in het land van gebruik, en het leeggemaakte recipiënt in de speciale houder terugplaatsen.



4. GEWOON ONDERHOUD

Verplichtingen - Verboden - Tips - Aanbevelingen

	Indien het apparaat op een schoorsteen is aangesloten, moet de afvoerbuus worden schoongemaakt volgens de bepalingen van de specifieke normvoorschriften van het land (contacteer uw installateur voor informatie hieromtrent).
	Om zeker te zijn dat het apparaat zich in perfecte technische condities bevindt, moet men die minstens één keer per jaar aan onderhoud laten onderwerpen door een technicus die erkend is voor assistentieservice.
	Het is verboden voor onbevoegden om werkzaamheden uit te voeren (met inbegrip van kinderen, gehandicapten en personen met beperkte lichamelijke, zintuiglijke en geestelijke vermogens). Het is verboden om werkzaamheden uit te voeren zonder vooraf de hele documentatie te hebben gelezen. .
 	Telkens men in de bereidingszone moet gaan, is het belangrijk eraan te denken dat er gevaar voor brandwonden blijft. Daarom is het verplicht om geschikte maatregelen voor individuele bescherming te nemen.
 	De elektrische voeding voorgeschakeld op het apparaat uitsluiten telkens men in veilige omstandigheden moet werken om handelingen of interventies voor schoonmaak en onderhoud uit te voeren.
	Draag beschermingsuitrusting die geschikt is voor de uit te voeren handelingen. Wat betreft individuele beschermingsmiddelen heeft de Europese Gemeenschap richtlijnen opgesteld waaraan de werknemers zich verplicht moeten houden.
	Het apparaat wordt gebruikt voor de bereiding van producten voor voedingsgebruik, houd het apparaat en de hele omgeving eromheen constant rein. Het niet naleven van optimale hygiënische omstandigheden kan oorzaak zijn van vroegtijdige slijtage van het apparaat en gevaarlijke situaties creëren.
	Vuilresten die zich ophopen in de buurt van warmtebronnen kunnen tijdens het normale gebruik van het apparaat ontbranden en zo gevaarlijke situaties creëren. Het apparaat moet regelmatig worden schoongemaakt, en alle aanslag en/of voedingsresten moeten verwijderd worden.
	Het chemische effect van zout en/of azijn of andere zure stoffen tijdens de bereiding kan op lange termijn fenomenen van corrosie op de kookplaat genereren. Op het einde van de bereiding met dergelijke stoffen moet het apparaat zorgvuldig met detergent worden schoongemaakt, overvloedig worden nagespoeld en met zorg worden afgedroogd.
	Let op dat de inox oppervlakken niet beschadigd worden, vermijd in het bijzonder het gebruik van corrosieve producten, geen schurend materiaal of snijdende gereedschappen gebruiken.
	De detergentvloestof voor schoonmaak van de kookplaat moet welbepaalde chemische eigenschappen hebben: pH groter dan 12, vrij van chloriden/ammoniak, viscositeit en dichtheid zoals water. Gebruik geen agressieve producten voor de schoonmaak aan de buitenkant en de binnenkant van het apparaat (gebruik in de handel verkrijgbare detergenten die aangewezen zijn voor schoonmaak van staal, glas en email).
	Lees aandachtig de aanwijzingen op het etiket van de gebruikte producten, draag een beschermingsuitrusting die geschikt is voor de uit te voeren werkzaamheden (Zie beschermingsmiddelen vermeld op het etiket van de verpakking).
	Het apparaat niet schoonmaken met gebruik van waterstralen onder druk en/of rechtstreeks gericht. Spoel de oppervlakken met drinkbaar water na en droog ze af met een absorberende doek of ander niet-schurend materiaal.
	In geval van langdurige inactiviteit, is het noodzakelijk om naast alle voedingslijnen af te sluiten ook een zorgvuldige schoonmaak van alle interne en externe delen van het apparaat uit te voeren.
	Vooraleer een hierna beschreven schoonmaakinterventie uit te voeren, moet de bediener verplicht inzage nemen van dit hele document.
   	Pas de bepalingen volgens de geldende normen toe voor de verwijdering van afvalstoffen.
	Wacht tot de temperatuur van het apparaat en alle onderdelen is afgekoeld, zodat de gebruiker niet wordt verbrand



Dagelijkse schoonmaak

Verwijder bewegende delen indien aanwezig (bijvoorbeeld spatscherm)

Breng de detergentvloeistof via een normale verstuiver op het hele oppervlak van de kookplaat aan, en maak het hele oppervlak manueel met behulp van een niet schurende spons zorgvuldig schoon.

Daarna de kookplaat overvloedig naspoelen met drinkbaar water. Laat het afvalwater wegvloeien in de speciale opening en ga verder met het leegmaken van de kuip (zie "Buitendienststelling").

Na succesvolle beëindiging van de hierboven beschreven handelingen moet men met zorg de kookplaat met een niet-schurende doek afdrogen. De temperatuur gedurende circa 10' op minimum instellen om de platen op veilige wijze te drogen.

Indien nodig bovenbeschreven handelingen herhalen voor een nieuwe schoonmaakcyclus.

Verwijder voor de verwijderde onderdelen het reinigingsmiddel met leidingwater, droog het zorgvuldig en plaats het in de juiste volgorde.

Vervang de verwijderde onderdelen in de juiste volgorde (indien nodig)

VERCHROOMDE PLATEN: Om eventueel opgedroogde korsten weg te nemen, moet men een resistente plastic schraper gebruiken. De plaat met behulp van een vochtige doek schoonmaken. Het apparaat aanzetten om te drogen (zie Dagelijkse inwerkingstelling). Op het einde van de beschreven handelingen insmeren met een dunne laag vaselineolie.



Schoonmaak voor langdurige buitendienststelling

In geval van langdurige inactiviteit is het noodzakelijk om alle beschreven procedures uit te voeren en de procedure voor dagelijkse schoonmaak toe te passen.

Op het einde van de handelingen moet men de delen die meest zijn blootgesteld aan fenomenen voor oxidatie beschermen zoals hierna vermeld.

Daarna:



- Gebruik lauwwarm water met een beetje zeep voor de schoonmaak van de onderdelen;
- De onderdelen zorgvuldig naspoelen, gebruik geen waterstralen onder druk en/of rechtstreeks gericht;
- Met zorg alle oppervlakken afdrogen met behulp van niet-schurend materiaal;
- Veeg met een niet-schurende doek die lichtjes is bevochtigd met vaseline-olie geschikt voor voedingswaren over alle oppervlakken in roestvrij staal, om een beschermend laagje op het oppervlak te creëren.









In geval van apparaten met deuren en rubberen pakkingen, moet men de deur op een kier laten staan zodat het kan verluchten, breng wat beschermende talk aan op alle oppervlakken van de rubberen pakkingen.



De apparaten en de lokalen regelmatig verluchten.

4. GEWOON ONDERHOUD

Samenvattingstabel: competenties - interventie - frequentie

	<p>“Heterogene” bediener Persoon, bevoegd en belast om het apparaat te laten werken met actieve beschermingen die in staat is eenvoudige taken uit te voeren.</p>
	<p>“Homogene” bediener Ervaren bediener die bevoegd is om het apparaat te verplaatsen, te vervoeren, te installeren, te onderhouden te repareren en af te breken.</p>

	UIT TE VOEREN HANDELINGEN	FREQUENTIE VAN DE HANDELINGEN
	Reiniging voor de eerste inwerkingstelling	Bij ontvangst, na de installatie
	Reiniging apparatuur	Dagelijks
	Reiniging delen in contact met levensmiddelen	Dagelijks
	Reiniging schoorsteen	Indien nodig
	Controle thermostaat	Jaarlijks
	Controle/vervanging van de gastoevoerleidingen	Wanneer nodig
	Smering gaskranen	Wanneer nodig
	Reiniging van de container	Wanneer nodig

	Indien er een defect optreedt moet de algemene operator een eerste onderzoek verrichten en, indien hij daarvoor bevoegd is, de oorzaken van de storing wegnemen en de correcte werking van de apparatuur herstellen
	Indien het niet mogelijk is de oorzaak van het probleem te verhelpen, schakel dan het apparaat uit, koppel het los van de elektriciteitsvoorziening en sluit alle toevoerkransen; raadpleeg vervolgens de geautoriseerde technische servicedienst
	De onderhoudstechnicus grijpt in in geval de algemene operator er niet in geslaagd is de oorzaak van het probleem vast te stellen of indien het herstel van de correcte werking van de apparatuur vraagt om verrichten van werkzaamheden waarvoor deze operator niet bevoegd is

4. GEWOON ONDERHOUD

Troubleshooting



Wanneer het apparaat niet correct werkt, probeer dan de meer bescheiden problemen op te lossen met behulp van deze tabel.

PROBLEEM	MOGELIJKE OORZAAK	INTERVENTIE
Het gasapparaat gaat niet aan	<ul style="list-style-type: none">• Netkraan gesloten• Er zit lucht in de leidingen	<ul style="list-style-type: none">• Open de netkraan• Herhaal de handelingen om aan te steken
Er zijn vlekken in de bereidingskamer	<ul style="list-style-type: none">• Kwaliteit van het water• Minderwaardig detergent• Onvoldoende nagespoeld	<ul style="list-style-type: none">• Filter het water (zie waterverzachter)• Gebruik het aanbevolen schoonmaakproduct• Herhaal het naspoeien
De pilootbrander gaat niet aan	<ul style="list-style-type: none">• Controleer het circuit van de piëzo-elektrische ontsteking• De pilootbrander is verstopt• Gaskraan gesloten• Gaskraan of thermostaat beschadigd	<ul style="list-style-type: none">• Vervang de kabel, de ontstekingsbougie of het piëzo-elektrische element• Vervang/reinig de straalpijp van de pilootbrander• Open de gaskraan• Vervang de kraan of de thermostaat (zie hfdst.7)
De pilootbrander gaat aan maar blijft niet aan	<ul style="list-style-type: none">• Verkeerde pilootbrander of gedeeltelijk verstopt• Thermokoppel beschadigd• Thermostaat/kraan beschadigd	<ul style="list-style-type: none">• Vervang of reinig de pilootbrander• Vervang het thermokoppel• Vervang de thermostaat/kraan



Indien het niet mogelijk is de oorzaak van het probleem op te lossen, schakel het apparaat dan uit en sluit alle toevoerkransen; raadpleeg vervolgens de bevoegde technische servicedienst



5. VERWIJDERING

Buitendienststelling en ontmanteling van het apparaat



HET IS VERPLICHT DE MATERIALEN TE VERWIJDEREN VOLGENS DE WETTELIJKE PROCEDURE DIE VAN KRACHT IS IN HET LAND WAAR HET APPARAAT WORDT ONTMANTELD.

KRACHTENS de Richtlijnen (zie n. 0.1 sectie), met betrekking tot de vermindering van het gebruik van gevaarlijke stoffen in elektrisch en elektronische apparaten, evenals de verwijdering van afvalstoffen. Het symbool van de doorkruiste vuilnisbak dat op het apparaat of op de verpakking staat vermeld, geeft aan dat het product op het einde van zijn nuttige leven afzonderlijk van de andere afvalstoffen moet worden ingezameld.

De gescheiden inzameling van dit apparaat op het einde van zijn leven wordt door de fabrikant georganiseerd en beheerd. De gebruiker die zich van dit apparaat wil ontdoen, moet daarom de fabrikant contacteren en het systeem volgen die deze heeft opgezet om een gescheiden inzameling van het apparaat op het einde van zijn leven mogelijk te maken. Een geschikte gescheiden inzameling om het afgedankte apparaat klaar te maken voor recyclage, verwerking en verwijdering uit het milieu draagt ertoe bij om eventuele negatieve effecten op het milieu en de gezondheid te vermijden, en bevordert het herbruik en/of de recyclage van de materialen waaruit het apparaat bestaat. Een foutieve verwijdering van het product door de eigenaar leidt tot de toepassing van administratieve sancties voorzien door de normen die van kracht zijn.



De buitendienststelling en de ontmanteling van het apparaat moet door gespecialiseerd personeel worden uitgevoerd.

Verwijdering van afvalstoffen



Tijdens de fase van gebruik en onderhoud moet men vermijden om vervuilende producten (olie, vet, enz.) in het milieu te verspreiden en moet men een gescheiden verwijdering voorzien in functie van de samenstelling van de verschillende materialen en in naleving van de geldende wetten in deze materie.

Foutieve verwijdering van afvalstoffen wordt bestraft met sancties die vastgelegd zijn door de wetten die van kracht zijn op het grondgebied waar de inbreuk wordt vastgesteld.