

04/2018

Mod: G7/CPA4

Production code: BBGC477/SC



Diamond
catering equipment



**INSTALLATIE-INSTRUCTIES
VOOR DE GESPECIALISEERDE TECHNICUS**

NL



**GC477/SC
GC777/SC
GC777T/SC**

**GC408/498/SC
GC9082V/9982V/SC**

04/2018 - Ed 3 - Cod. n° 185330



**GAS
GAZ
GÁS
GAZOWY
ГАЗОВОЕ ИЗДЕЛИЕ
GÁZ**



0.

IDENTIFICAZIONE DOCUMENTO - DOCUMENT IDENTIFICATION - IDENTIFICATION DU DOCUMENT - IDENTIFICACIÓN DEL DOCUMENTO - DOKUMENT-KENNDATEN - IDENTIFICAÇÃO DO DOCUMENTO - IDENTYFIKACJA DOKUMENTU - DOCUMENT-IDENTIFICATIE - ИНФОРМАЦИЯ О ДОКУМЕНТА - DOKUMENTUM AZONOSÍTÁSA

CODICE DEL DOCUMENTO - DOCUMENT CODE - CODE DU DOCUMENT CÓDIGO DEL DOCUMENTO - DOKUMENTNUMMER - CÓDIGO DO DOCUMENTO KOD DOKUMENTU - DOCUMENTCODE - КОД ДОКУМЕНТА - DOKUMENTUM KÓDJA:	N° 185330
EDIZIONE - EDITION - EDITION - EDICIÓN - AUSGABE - EDIÇÃO - WYDANIE - EDITIE - РЕДАКЦИЯ - KIADÁS:	2018 Rev. 3 - 04/2018
TIPO DI DOCUMENTO - TYPE OF DOCUMENT - TYPE DE DOCUMENT - TIPO DE DOCUMENTO - DOKUMENTTYP - TIPO DE DOCUMENTO - TYP DOKUMENTU - DOCUMENTTYPE - ТИП ДОКУМЕНТА - DOKUMENTUM TÍPUSA:	M.I.
MODELLO - MODEL - MODÈLE - MODELO - MODELL - МОДЕЛЬ - MODELL:	GAS
ANNO DI COSTRUZIONE - YEAR OF CONSTRUCTION - ANNÉE DE FABRICATION - AÑO DE FABRICACIÓN - HERSTELLUNGSJAHR - ANO DE FABRICO - ROK PRODUKCJI - BOUWJAAR - ГОД ИЗГОТОВЛЕНИЯ - GYÁRTÁS ÉVE:	2018
CONFORMITÀ - CONFORMITY - CONFORMITÉ - DECLARACIÓN DE CONFORMIDAD - KONFORMITÄT - CONFORMIDADE - ZGODNOŚĆ - CONFORMITEIT - НОРМАТИВНОЕ СООТВЕТСТВИЕ - MEGFELELŐSÉG:	CE

Targa di identificazione - Identification plate - Plaque d'identification - Placa de identificación - Typenschild - Placa de identificação - Tabliczka identyfikacyjna - Identificatielabel - Паспортная табличка - Azonosító tábla.

A - Indirizzo Costruttore - Manufacturer's Address - Adresse du Fabricant - Dirección del fabricante - Anschrift des Herstellers - Endereço do fabricante - Adres Producenta - Adres Fabrikant - Адрес изготовителя - Gyártó címe.

B - Apparechiatura Elettrica - Electrical Appliance - Appareil Electrique - Sistema eléctrico - Elektrogerät - Aparelhagem elétrica - Urządzenie Elektryczne - Elektrisch Apparaat - Электрооборудование - Elektromos készülék.

C - Apparechiatura Gas - Gas Appliance - Appareil à Gaz - Sistema de gas - Gasgerät - Aparelhagem a gás - Urządzenie Gazowe - Gasapparaat - Газовое оборудование - Gázkészülék.

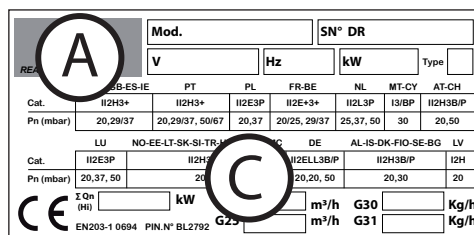
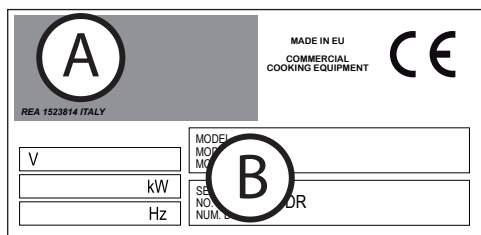

0.1

QUADRO NORMATIVO DI RIFERIMENTO - STANDARDS OF REFERENCE TABLEAU NORMATIF DE REFERENCE - MARCO REGLAMENTARIO DE REFERENCIA - REFERENZNORMEN - QUADRO NORMATIVO DE REFERÊNCIA - RAMY REGULACYJNE ODNIESIENIA - TABEL MET NORMREFERENTIES - СПРАВОЧНЫЕ НОРМАТИВНЫЕ СТАНДАРТЫ - VONATKOZÓ SZABÁLYOZÁSI KERET

	Regolamento 2016/426/CE Regulation 2016/426 / EC Règlement 2016/426 / CE Reglamento 2016/426 / CE Verordnung 2016/426 / EG Regulamento 2016/426 /CE Verordening 2016/426 / EG Правило 2016/426 / EC Rozporządzenie 2016/426 / WE Förordning 2016/426 / EG Forordning 2016/426 / EF 2016/426 / EK rendelet	Direttiva Bassa Tensione 2014/35/EU Low Voltage Directive 2014/35/EU Directive Basse Tension 2014/35/EU Directiva de baja tensión 2014/35/EU Niederspannungsrichtlinie 2014/35/EU Diretiva baixa tensão 2014/35/EU Dyrektywa Niskonapięciowa 2014/35/EU Richtlijn lage Spanning 2014/35/EU Директива 2014/35/EU ло низковольтному оборудованию Lavspenningsdirektivet 2014/35/EU Lågspänningsdirektivet 2014/35/EU	Direttiva EMC 2014/30/EU EMC Directive 2014/30/EU Directive EMC 2014/30/EU Directiva EMC 2014/30/EU EMV-Richtlinie 2014/30/EU Diretiva EMC 2014/30/EU Dyrektywa EMC 2014/30/EU EMC Richtlijn 2014/30/EU Директива 2014/30/EU ло електромагнитной совместимости EMC Direktivet 2014/30/EU EMC direktivet 2014/30/EU	Smaltimento Apparecchiature elettriche ed elettroniche Waste electrical and electronic equipment Démantèlement des Appareils électriques et électroniques Desguace de equipos eléctricos y electrónicos Entsorgung elektrischer und elektronischer Altgeräte Eliminação das aparelhagens elétricas e eletrónicas Utylizacja odpadów elektrycznych i elektronicznych Afgedankte Elektrische en Elektronische Apparaten Утилизация электрического и электронного оборудования Avyttring av elektriska och elektroniska produkter Elektromos és elektronikus készülékek ártalmatlanítása
GAS-GÁS-GAZ GAZOWY-GAZ ELETTRICO ELECTRIC ELECTRIQUE ELÉCTRICO ELEKTRISCH ELÉTRICO ELEKTRYCZNY ЭЛЕКТРИЧЕСКАЯ ELEKTRISK VILLAMOS	EN 437 EN 203-1 EN 203-2-11			DIRETTIVA 2011/65/EU (ROHS II) DIRETTIVA 2012/19/EU (WEEE) IRÁNYELV 2012/19/EU

THE PRESENT MANUAL IS PROPERTY OF THE MANUFACTURER. ANY REPRODUCTION, EVEN PARTIAL, IS PROHIBITED.

- 0. DOCUMENTIDENTIFICATIE**
- 0.1 REFERENTIEKADER REGELGEVING**
- 1. INFORMATIE VOOR DE OPERATOREN**
 - Voorwoord - Doel van het document - Het document lezen
 - Het document bewaren - Doelgroep - Trainingsprogramma operatoren
 - Vorbereidende werkzaamheden door de klant - Inhoud van de levering
 - Gebruiksbestemming - Toegestane randvoorwaarden werking en milieu
 - Keuring en garantie - Vergunning
- 2. ALGEMENE INFORMATIE VOOR DE VEILIGHEID**
 - Beschrijving van pictogrammen - Algemene veiligheidsinformatie
 - Werkzones en gevaarlijke zones - Benodigheden voor de installatie - Indicatie restrisico's - Werkwijze in geval van gaslucht in de ruimte
- 3. PLAATSING EN VERPLAATSING**
 - Verplaatsing/Transport - Velige verplaatsing - Inleiding - Verplaatsing-Transport - Opslag
 - Verwijdering van de verpakking - Verwijdering beschermend materiaal - Waterpas plaatsen en vastzetten - Montage in groep
- 4. AANSLUITING OP DE ENERGIEBRONNEN**
 - Aansluiting op de watervoorziening - Aansluiting afvoer grijs water - Gasaansluiting - Wijziging soort gas
- 5. HANDELINGEN VOOR DE INBEDRIJFSTELLING**
 - Algemene waarschuwingen - Eerste inwerkingstelling - Controle en regeling gasvoedingsgroepen - Detectie ingangsdruk gas - Beschrijving stopmethodes - Eerste inwerkingstelling
- 6. WIJZIGING TYPE GAS**
 - Controle van de stroomopwaartse dynamische druk - Controle van de druk van de injector
 - Vervanging van de injector van de pilootbrander - Vervanging injector waakvlambrander - Aanpassing van de minimale thermische capaciteit
- 7. VERVANGING ONDERDELEN**
- 8. ROUTINEONDERHOUD**
 - Overzichtstabel - Troubleshooting
- 9. VERWIJDERING**
 - Buitenwerkingstelling en ontmanteling van de apparatuur
- 10. TECHNISCHE GEGEVENS (vanaf pag. A)**
 - TABEL TECHNISCHE GEGEVENS - BEDRADINGSSCHEMA

1. INFORMATIE VOOR DE OPERATOREN

Voorwoord

Originele instructies. Dit document is opgesteld door de fabrikant in zijn eigen taal (Italiaans). De in dit document opgenomen informatie is voor het exclusieve gebruik door operatoren bevoegd voor de bediening van de apparatuur in kwestie.

De operatoren moeten worden opgeleid met betrekking tot alle aspecten van de werking en de veiligheid. Speciale veiligheidseisen (Verplichting-Verbod-Risico) zijn vermeld in het daaraan gewijde specifieke hoofdstuk. Dit document mag niet ter inzage aan derden worden gegeven zonder schriftelijke toestemming van de fabrikant. De tekst mag zonder schriftelijke toestemming van de fabrikant niet gebruikt worden in andere publicaties. Het gebruik van: Tekeningen/Afbeeldingen/Illustraties/Schema's in het document is enkel indicatief en kan aan wijzigingen onderhevig zijn. De fabrikant behoudt zich het recht voor om zijn activiteiten aan te passen zonder verplicht te zijn deze mede te delen.

Doel van het document

Elke interactie tussen de operator en de machine gedurende zijn gehele levenscyclus is, zowel in de ontwerpfase als bij het opstellen van dit document, grondig geanalyseerd. Het is dan ook onze hoop dat deze documentatie kan bijdragen in het handhaven van de kenmerkende efficiëntie van de apparatuur. Wanneer de weergegeven instructies strikt worden opgevolgd wordt het risico op arbeidsongevallen en/of economische schade tot een minimum beperkt.

Het document lezen

Het document is onderverdeeld in hoofdstukken die per argument alle informatie verzamelen die nodig is om het apparaat zonder enig risico te bedienen. Elk hoofdstuk is onderverdeeld in paragrafen, elke paragraaf kan preciseringen hebben met een ondertitel en een beschrijving.

Het document bewaren

Dit document maakt integraal deel uit van de originele levering en moet daarom goed worden bewaard en gebruikt gedurende de gehele levensduur van de apparatuur.

Doelgroep

Dit document is bedoeld voor het exclusieve gebruik door de homogene operator (Gespecialiseerd en bevoegd technicus), dat wil zeggen alle operatoren die bevoegd zijn voor de hantering, transport, installatie, onderhoud, reparatie en ontmanteling van de apparatuur. Het is de homogene operatoren aangeraden de handleiding te lezen om een globaal overzicht van de informatie te verkrijgen.

Trainingsprogramma operatoren

Op uitdrukkelijk verzoek van de gebruiker is het mogelijk de voor de bediening van de apparatuur bevoegde operatoren te trainen volgens de in de orderbevestiging vermelde procedure.

Al naar gelang de behoefte kunnen er, bij de fabriek van de fabrikant of van de gebruiker, voorbereidende cursussen gehouden worden voor:

- Homogene operator voor elektrisch/elektronisch onderhoud (Gespecialiseerd Technicus).
- Homogene operator voor mechanisch onderhoud (Gespecialiseerd Technicus).
- Heterogene operator bevoegd voor de bediening (Bediener - Eindgebruiker).

Door de klant uit te voeren voorbereidende werkzaamheden

In afwezigheid van eventuele andere contractuele overeenkomsten zijn normaal gesproken ten laste van de klant:

- voorbereiding van de ruimtes (met inbegrip van eventueel benodigd metselwerk, funderingen of leidingen);
- antislip vloer zonder oneffenheden;
- voorbereiding van de plaats van installatie en de installatie van de apparatuur zelf met inachtneming van de in de layout (fundatieplan) vermelde afmetingen;
- voorbereiding van de eigenbedrijfsinstallatie geschikt voor de behoeften van het systeem (elektriciteitsvoorziening, watervoorziening, gasaansluiting, afvoersteem);
- aanleg van de elektrische installatie in overeenkomst met de plaatselijk geldende regelgeving;
- voldoende verlichting in overeenkomst met de plaatselijk geldende regelgeving;
- eventuele vóór en na de elektriciteitsvoorziening geplaatste veiligheidsvoorzieningen (aardlekschakelaars, equipotentiale aardingssystemen, veiligheidskleppen, enz.) zoals bepaald door de plaatselijk geldende wetgeving;
- aardingssysteem in overeenkomst met de plaatselijk geldende regelgeving;
- indien nodig, de aanleg van een wateronthardingssysteem (zie technische specificaties).

Inhoud van de levering

- Apparaat
- Deksel/Deksels
- Metalen mand/Metalen manden
- Steunrooster mand
- Leidingen en/of kabels voor aansluiting op de energiebronnen (enkel in de voorziene gevallen die in de werkorder aangegeven zijn).

De inhoud van de levering kan variëren naargelang de bestelorder.

1. INFORMATIE VOOR DE OPERATOREN

Gebruiksbestemming

Dit apparaat is voor professioneel gebruik bedoeld. Het gebruik van de in deze documentatie beschreven apparatuur moet worden beschouwd als “Beoogd Gebruik” indien toegepast voor het koken of regenereren van voedingsmiddelen; elk ander gebruik moet gezien worden als “Oneigenlijk Gebruik” en dus gevaarlijk. De apparatuur moet worden gebruikt onder de in het contract vermelde voorwaarden en binnen de toelaatbare intensiteit zoals beschreven en vermeld in de betreffende paragrafen.

Toegestane randvoorwaarden voor werking en milieu

De apparatuur is uitsluitend ontworpen voor bedrijf in ruimtes met de beschreven technische beperkingen en intensiteit. Om een optimale werking en veiligheidsomstandigheden te verkrijgen moeten de volgende indicaties in acht worden genomen.

De installatie van de apparatuur moet plaatsvinden op een geschikte plaats waar de normale handelingen voor de bediening en gewoon en buitengewoon onderhoud mogelijk zijn. De ruimte moet derhalve geschikt zijn voor eventuele onderhoudswerkzaamheden, op dusdanige wijze dat de veiligheid van de operator niet in gevaar wordt gebracht.

De ruimte moet verder ook beschikken over de voor de installatie vereiste eigenschappen:

- maximale relatieve vochtigheid: 80%;
- minimum temperatuur van het koelwater > + 10 °C;
- een antislip vloer en de perfecte waterpas plaatsing van de apparatuur;
- de ruimte moet beschikken over systemen voor ventilatie en verlichting zoals voorgeschreven door de plaatselijk geldende regelgeving;
- de ruimte moet beschikken over een afvoer van grijs water, alsook over schakelaars en afsluitschuiven om indien nodig elke vorm van toevoer stroomopwaarts van de apparatuur te blokkeren;
- De muren/oppervlakken in de directe nabijheid van/in contact met de apparatuur moeten vlamvertragend zijn en/of geïsoleerd worden van de mogelijke warmtebronnen.

Keuring en garantie

Keuring: de apparatuur is getest door de fabrikant tijdens de montage op de plaats van de productie. Alle certificaten betreffende de uitgevoerde tests zullen aan de klant worden geleverd.

Garantie: de garantie heeft een duur van 12 maanden vanaf de datum van facturering en dekt defecte onderdelen die door de koper vervangen en vervoerd moeten worden. De elektrische onderdelen, de accessoires en alle andere verwijderbare voorwerpen worden niet gedekt door de garantie.

De arbeidskosten voor ingrepen van door de fabrikant geautoriseerde technici op de site van de klant voor het verwijderen van de door de garantie gedekte defecten zijn voor rekening van de dealer, behalve in gevallen waarin de aard van het defect zodanig is dat het gemakkelijk door de klant ter plaatse kan worden opgelost.

Alle eventueel door de fabrikant samen met de machine geleverde werktuigen en eenmalige onderdelen vallen niet onder de garantie.

De ingrepen voor buitengewoon onderhoud of die het gevolg zijn van een onjuiste installatie worden niet gedekt door de garantie. De garantie is alleen geldig ten opzichte van de oorspronkelijke koper.

De fabrikant is verantwoordelijk voor het apparaat in zijn originele configuratie.

De fabrikant is niet verantwoordelijk voor oneigenlijk gebruik van de apparatuur, voor schade als gevolg van handelingen die niet in deze handleiding opgenomen zijn en niet voorafgaand door de fabrikant goedgekeurd zijn.

De garantie vervalt in geval van:

- Schade veroorzaakt door het transport en/of de verplaatsing; in deze gevallen moet de klant de tussenhandelaar en de transporteur per fax of aangetekende brief met ontvangstbevestiging hierover informeren en de gebeurtenissen op de kopieën van de vervoersdocumenten annoteren. De voor de installatie van de apparatuur gespecialiseerde technicus zal op basis van de schade oordelen of de installatie mogelijk is.

De garantie vervalt eveneens in aanwezigheid van:



















- Schade veroorzaakt door onjuiste installatie.
- Schade veroorzaakt door slijtage van de onderdelen door oneigenlijk gebruik.
- Schade veroorzaakt door het gebruik van niet-aanbevolen of niet-originele onderdelen.
- Schade veroorzaakt door slecht onderhoud en/of schade veroorzaakt door gebrek aan onderhoud.
- Schade veroorzaakt door de niet-naleving van de in dit document beschreven procedures.

Vergunning

















De vergunning is de toestemming voor het opzetten van een onderneming met betrekking tot de apparatuur.

De vergunning wordt afgegeven door degene die verantwoordelijk is voor de apparatuur (fabrikant, koper, ondertekenaar, tussenhandelaar en/of eigenaar van de onderneming).

Beschrijving van de pictogrammen

	<p>Gevaarsaanduidingen</p> <p>Onmiddellijk gevaarlijke situatie die ernstig letsel of de dood kan veroorzaken. Mogelijk gevaarlijke situatie die ernstig letsel of de dood kan veroorzaken.</p>
	Hoogspanning! Let op! Levensgevaar! De niet-naleving kan leiden tot ernstig letsel of de dood
	Gevaar voor hoge temperaturen, de niet-naleving kan leiden tot ernstig letsel of de dood
	Gevaar voor lekkages van materiaal met hoge temperaturen, de niet-naleving kan leiden tot ernstig letsel of de dood
	Gevaar voor beknelling van ledematen tijdens de verplaatsing en/of plaatsing, de niet-naleving kan leiden tot ernstig letsel of de dood
	<p>Verbod aanduidingen</p> <p>Verbod op alle werkzaamheden door onbevoegde personen (inclusief kinderen, gehandicapten en mensen met verminderde lichamelijke, zintuiglijke en verstandelijke vermogens). Verbod op alle werkzaamheden door de heterogene operator (onderhoud en/of andere) die onder de gekwalificeerde technische bevoegdheid vallen. Verbod op alle werkzaamheden door de heterogene operator (installatie, onderhoud en/of andere) zonder eerst de volledige documentatie te raadplegen.</p>
	<p>Gebod aanduidingen</p> <p>Verplichting om de instructies te lezen alvorens enige werkzaamheid te verrichten.</p>
	Verplichting om de stroomtoevoer stroomopwaarts van het apparaat af te sluiten, telkens wanneer men in veilige omstandigheden moet werken.
	Verplichting om een veiligheidsbril te gebruiken.
	Verplichting om beschermende handschoenen te gebruiken.
	Verplichting om een beschermingshelm te gebruiken.
	Verplichting om veiligheidsschoenen gebruiken.
	<p>Andere aanduidingen</p> <p>Instructies voor het correct uitvoeren van een procedure, de niet-naleving kan leiden tot een gevaarlijke situatie</p>
	Advies en suggesties voor het correct uitvoeren van een procedure
	<p>"Homogene" operator (Gekwalificeerd Technicus)</p> <p>Ervaren operator, bevoegd voor de hantering, transport, installatie, onderhoud, reparatie, en ontmanteling van de apparatuur</p>
	<p>"Heterogene" operator (Operator met beperkte bevoegdheden en taken)</p> <p>Persoon die gemachtigd en gelastigd wordt met de bediening van de apparatuur met actieve veiligheidsvoorzieningen, in staat om eenvoudige taken uit te voeren</p>
	Symbol aarding
	Symbol aansluiting op het Equipotentiale systeem
	Verplichting om te voldoen aan de geldende normen voor de afvalverwerking

Algemene veiligheidsinstructies

	Elke technische wijziging heeft een impact op de werking of de veiligheid van de apparatuur en moet derhalve worden verricht door technisch personeel van de fabrikant of door deze uitdrukkelijk gemachtigde technici. Zo niet, wordt elke aansprakelijkheid af voor wijzigingen of schade die daaruit zou kunnen ontstaan door de fabrikant afgewezen.
	Bij ontvangst en vóór gebruik de integriteit van de apparatuur en zijn onderdelen (bijv. netsnoer) controleren; in aanwezigheid van afwijkingen de apparatuur niet in werking stellen en het dichtsbijzijnde servicecentrum benaderen.
	De technische gegevens zoals vermeld op het typeplaatje van de apparatuur en weergegeven in deze handleiding controleren alvorens de aansluitingen tot stand te brengen.
	Op de stroomopwaarts van de apparatuur geplaatste voedingsbronnen (Elektriciteit-Water-Gas) moeten vergrendelingsinrichtingen worden geïnstalleerd waarmee de voedingen kunnen worden uitgesloten, telkens wanneer men in veilige omstandigheden moet werken.
	Sluit de apparatuur in de juiste volgorde aan op de watervoorziening en de afvoer, dan op het gasnet (controleer op lekkages) en vervolgens op de elektriciteitsvoorziening.
	De apparatuur is niet ontworpen om te werken in een explosieve atmosfeer en derhalve zijn installatie en gebruik in dergelijke omgevingen absoluut verboden.
	De gehele structuur plaatsen met inachtneming van de afmetingen en kenmerken voor installatie zoals beschreven in de betreffende hoofdstukken van deze handleiding.
	Let op! <ul style="list-style-type: none"> • De apparatuur is niet geschikt voor een ingebouwde installatie. • De apparatuur moet werken in goed geventileerde ruimten. • De afvoeren van de apparatuur moeten vrij zijn (niet belemmert of geblokkeerd door vreemde voorwerpen).
	Het gasapparaat moet worden geplaatst onder een afzuigkap met technische eigenschappen in overeenstemming met de plaatselijk geldende regelgeving.
	Eenmaal aangesloten op de energiebronnen en de afvoer moet de apparatuur statisch blijven (niet verplaatsbaar) op de voor het gebruik en onderhoud gekozen plek. Een onjuiste aansluiting kan gevaar veroorzaken.
	Zorg, waar nodig voor aansluiting op de elektriciteitsvoorziening, voor een flexibele kabel met rubber isolatie van tenminste het type H07RN-F. De door de kabel getolereerde voedingsspanning mag, bij functionerend apparaat, niet afwijken van de in de tabel technische gegevens vermelde waarde van de nominale spanning $\pm 15\%$.
	De apparatuur moet worden opgenomen in een "Equipotentiaal" aardingssysteem.
	De afvoer van de apparatuur moet worden overgebracht naar het lozingssysteem voor grijs water op een open wijze met een niet gehevelde "zwanenhals".
	De apparatuur moet alleen voor de aangegeven doeleinden worden gebruikt. Enig ander gebruik moet worden beschouwd als "ONEIGENLIJK" en derhalve kan de fabrikant niet aansprakelijk worden gesteld voor hierdoor veroorzaakte schade aan personen of voorwerpen.
	Speciale veiligheidseisen (Verplichting-Verbod-Risico) zijn vermeld in het daaraan gewijde specifieke hoofdstuk.
	De openingen en/of ventilatiespleten voor aspiratie of warmteafvoer mogen niet geblokkeerd worden.

2. ALGEMENE INFORMATIE EN VEILIGHEIDSINFORMATIE



2.1 VOOR DE OPERATOREN VEREISTE TAKEN EN KWALIFICATIES

	"Homogene" operator (GESPECIALISEERD TECHNICUS) Ervaren operator, bevoegd voor de hantering, transport, installatie, onderhoud, reparatie, en ontmanteling van de apparatuur.
	Het is de homogene operator verboden enige werkzaamheden te verrichten (installatie, onderhoud en/of andere) zonder eerst de volledige documentatie te raadplegen.
	De in dit document vermelde informatie is bedoeld voor het exclusieve gebruik door de gekwalificeerde technische operator, bevoegd voor de verplaatsing, installatie en onderhoud van de apparatuur in kwestie.
	De technische operatoren moeten worden opgeleid inzake alle aspecten betreffende de werking en de veiligheid. De technische operatoren moeten in hun samenwerking de vereiste veiligheidsnormen respecteren.

Werkzones en gevaarlijke zones

Voor het beter omschrijven van het toepassingsgebied en de betreffende werkzones, wordt de volgende indeling vastgesteld:

- **Gevaarlijke zone:** elke zone in en/of in de buurt van een machine waarin de aanwezigheid van een blootgesteld persoon een risico inhoudt voor de veiligheid en de gezondheid van deze persoon.
- **Blootgesteld persoon:** elke persoon die zich volledig of gedeeltelijk in een gevarezone bevindt.

	Tijdens de werking moet een minimum afstand van de apparatuur in acht genomen worden om geen afbreuk te doen aan de veiligheid van de operator in onverwachte voorvallen.
	De heterogene operator moet dit document gelezen hebben. In geen geval mag deze tussenbeide komen voor handelingen voor controle en onderhoud die de taak zijn van het gespecialiseerde en bevoegde personeel (Homogene operator).

Verder worden als gevaarlijke zones beschouwd:

- Alle werkzones binnen de apparatuur
- Alle zones beschermd door passende beschermings- en beveiligingssystemen zoals veiligheidslichtgordijnen fotocellen, beschermende panelen, onderling vergrendelde deuren, beschermende behuizingen.
- Alle zones binnen bedieningspanelen, schakelkasten en klemmenkasten.
- Alle gebieden rondom de functionerende apparatuur indien de minimum veiligheidsafstanden niet in acht genomen worden.

2.2 BENODIGDHEDEN VOOR DE INSTALLATIE





De bevoegde technische operator moet voor de correcte verrichting van de installatiewerkzaamheden beschikken over geschikt gereedschap zoals:

Platte schroevendraaiers van 3 en 8 mm	Verstelbare pijpentang	Hulpmiddelen voor gas (slangen, afdichtingen enz.)
Middelgrote platte en kruiskop schroevendraaiers	Elektricien schaar	Hulpmiddelen voor water (slangen, afdichtingen enz.)
Zeskantsleutel 8 mm	Gaslek detector	Hulpmiddelen voor elektriciteit (kabels, aansluitklemmen, industriële contactdozen enz.)
Steek- en moersleutels 8 mm	Nippels MM 1"	Kit voor wijziging gassoort, door de fabrikant geleverd
	Verder is er naast het vermelde gereedschap ook een hefinrichting nodig voor het heffen van de apparatuur; deze inrichting moet aan alle voor hefmiddelen geldende normen voldoen.	

2. ALGEMENE INFORMATIE EN VEILIGHEIDSINFORMATIE

2.3 INDICATIES VOOR RESTRISICO'S

Ondanks de toepassing van regels voor "goede bouwtechniek" en de wettelijke bepalingen die de fabricage en de verkoop van het product regelen, blijven er echter "restrisico's" bestaan waarvan de eliminatie, als gevolg van de aard van de apparatuur, niet mogelijk was. Deze risico's omvatten:

	Restrisico op elektrische schokken: Dit risico bestaat in geval men moet handelen op elektrische en/of elektronische apparatuur in aanwezigheid van spanning.
	Restrisico op brandwonden: Dit risico bestaat in geval men per ongeluk in contact komt met materialen met een hoge temperatuur.
	Restrisico op brandwonden voor het vrijkomen van materiaal: Dit risico bestaat in geval men per ongeluk in contact komt met vrijkomende materialen met een hoge temperatuur. Te volle containers met vloeistoffen of met vaste stoffen die tijdens de opwarming van morfologie veranderen (en van een vaste stof veranderen in vloeistof), kunnen, indien verkeerd gebruikt, brandwonden veroorzaken. Tijdens de verwerking moeten de gebruikte containers worden geplaatst op goed zichtbare niveaus.
	Restrisico op verplettering van ledematen: Dit risico bestaat in geval dat men per ongeluk in contact komt met onderdelen tijdens de plaatsing, vervoer, opslag of montage.

2.4 WERKWIJZE IN GEVAL VAN GASLUCHT IN DE RUIMTE

 In geval van gaslucht in de ruimte is het verplicht om de hierna beschreven procedure met uiterste voorzichtigheid te verrichten.

- Onmiddellijk de gasvoorziening onderbreken (de gaskraan sluiten - detail A).
- De ruimte onmiddellijk ventileren.
- Geen enkel elektrisch apparaat in de ruimte activeren (details B-C-D).
- Geen enkel apparaat activeren dat vonken of vlammen kan maken (details B-C-D).
- Gebruik een, aan de ruimte waar de gaslucht was, extern communicatiemiddel om de bevoegde entiteiten te waarschuwen (elektriciteitsbedrijf en/of brandweer).



B

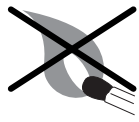







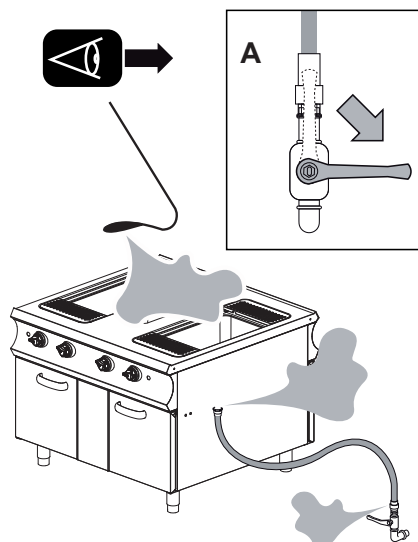

C



D



Verplichtingen - Verboden - Advies - Aanbevelingen

	Bij ontvangst de verpakking van de machine openen en controleren dat de machine en de accessoires tijdens het transport geen schade hebben opgelopen; in dat geval de transporteur hierover onmiddellijk informeren en niet verder gaan met de installatie maar het gekwalificeerde en bevoegde personeel raadplegen. De fabrikant is niet aansprakelijk voor schade veroorzaakt tijdens het transport.
	Verbod op alle werkzaamheden door onbevoegde personen (inclusief kinderen, gehandicapten en mensen met verminderde lichamelijke, zintuiglijke en verstandelijke vermogens).
	Lees de instructies alvorens enige handeling te verrichten.
	Beschermende uitrusting dragen die geschikt is voor de uit te voeren handelingen. Met betrekking tot de individuele beschermingsmiddelen heeft de Europese Gemeenschap richtlijnen vastgesteld waaraan de operatoren verplicht moeten voldoen. Geluid ≤ 70 dB
	Het is absoluut verboden de op de apparatuur aanwezige borden en pictogrammen te wijzigen of te verwijderen.
	Alle vormen van voeding (elektriciteit - gas - water) stroomopwaarts van de apparatuur afsluiten, telkens wanneer men in veilige omstandigheden moet handelen.
	Laat geen voorwerpen of brandbare materialen in de buurt van de apparatuur.
	Speciale veiligheidseisen (Verplichting-Verbod-Risico) zijn vermeld in het daaraan gewijde specifieke hoofdstuk.
	Telkens wanneer men binnen moet werken (aansluitingen, inbedrijfstelling, controlehandelingen, enz.) moet het apparaat in overeenkomst met de veiligheidsvoorwaarden worden voorbereid (demontage panelen, afsluiten van elektrische-, gas- en watervoorziening).

Veilige verplaatsing

	Het niet in acht nemen van de hieronder beschreven instructies heeft de blootstelling aan gevaar op ernstig letsel tot gevolg.
	De handelingen voor installatie moeten worden uitgevoerd door gekwalificeerde en bevoegde technische operatoren, in overeenkomst met de geldende betreffende wetten en met gebruik van geschikt en beschreven materialen.
	Draag persoonlijke beschermende kleding in overeenkomst met de bepalingen van de EG-richtlijn voor persoonlijke beschermingsmiddelen.
	De voor de verplaatsing en installatie van de apparatuur bevoegde operator moet, indien nodig, een "veiligheidsplan" voorbereiden ter bescherming van de veiligheid van de bij de handelingen betrokken personen. Verder moeten de wetten en normen met betrekking tot verplaatsbare werkplaatsen strikt en nauwgezet worden toegepast en in acht worden genomen.
	Zorg ervoor dat de gebruikte hijsmiddelen beschikken over een voldoende capaciteit voor de te heffen lading en in goede staat van onderhoud verkeren.
	Voor de handelingen voor verplaatsing moeten hefmiddelen worden gebruikt die beschikken over voldoende capaciteit voor het gewicht van de apparatuur vermeerderd met 20%.
	Volg de op de verpakking en/of de apparatuur vermelde aanwijzingen alvorens de verplaatsing te beginnen.
	Bepaal het zwaartepunt van de lading alvorens de apparatuur te heffen.
	De apparatuur op een minimale afstand vanaf de vloer heffen om de verplaatsing ervan mogelijk te maken.
	Tijdens het opheffen of de verplaatsing niet onder de apparatuur doorlopen of blijven staan.

3. PLAATSING EN VERPLAATSING

3.1 INLEIDING

De apparatuur kan, al naar het geval, als volgt verzonden worden:

1. Vastgezet op de houten pallet met interne bekleding met voor de verpakking geschikt materiaal (detail A)

De keuze van verpakkingsoplossing hangt af van de afstand van vervoer, van de behoeften van de klant en van de verblijftijd van de apparatuur in de verpakking.

Op de verpakking worden de volgende gegevens weergegeven:

- bestemming
- eventuele codes
- veiligheidsbepalingen en -instructies

Het vervoer van machines kan op twee manieren plaatsvinden:
per vrachtwagen
per container

In beide gevallen wordt hetzelfde type verpakking gebruikt.

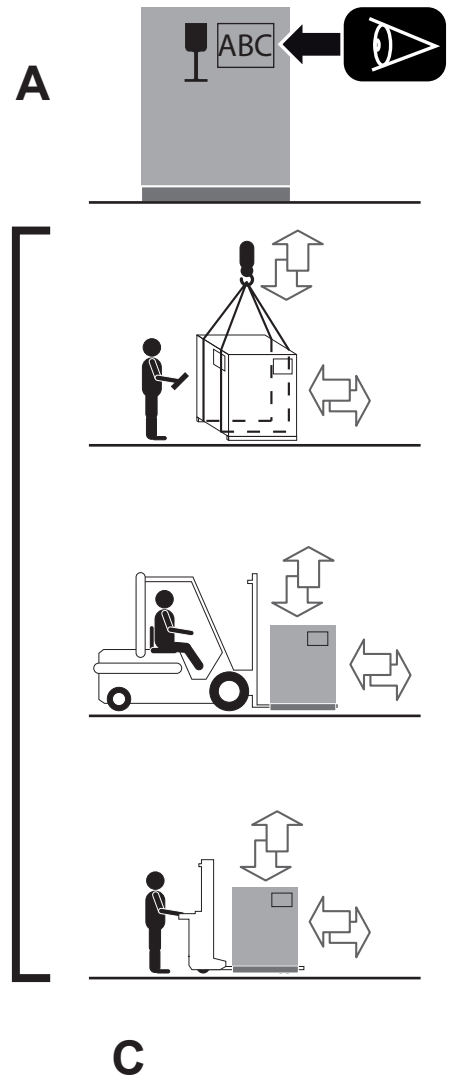

3.2 VERPLAATSING - TRANSPORT



De positie van de ingepakte apparatuur moet worden behouden volgens de indicaties van de pictogrammen en opschriften op de buitenkant van de verpakking.



Tijdens het opheffen of de verplaatsing niet onder de apparatuur doorlopen of blijven staan. De niet-naleving van deze instructies onderwerpt aan gevaar van ernstig letsel.

- Bij het positioneren van het hefmiddel het zwaartepunt van de te heffen lading controleren (detail B - C).
- De apparatuur heffen net zoveel als genoeg is voor de verplaatsing.
- De apparatuur positioneren op de voor de opstelplaats gekozen plek.

3.3 OPSLAG

De opslagmethoden van de materialen moeten voorzien in pallets, recipiënten, transportbanden, voertuigen, gereedschappen en hijsmiddelen die beschikken over dusdanige kenmerken dat schade door trillingen, botsingen, frictie, corrosie, temperatuur of andere mogelijke omstandigheden vermeden wordt.

De opgeslagen onderdelen moeten regelmatig gecontroleerd worden op eventuele degradatie.

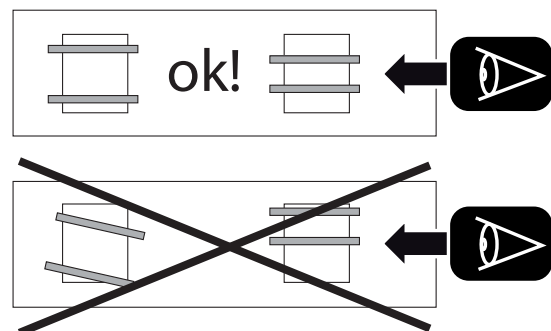

3.4 VERWIJDERING VAN DE VERPAKKING





	De verwijdering van de verpakkingsmaterialen is ten laste van de ontvanger en moet in overeenkomst van de plaatselijk geldende wetten gebeuren.
	<ol style="list-style-type: none"> 1. De bovenste en laterale hoekbeschermingen in volgorde verwijderen; 2. Al het voor de verpakking gebruikte beschermend materiaal verwijderen. 3. De apparatuur net voldoende heffen en de pallet verwijderen; 4. De apparatuur op de vloer positioneren. 5. Het gebruikte hefmiddel afvoeren. 6. Het zone van de werkzaamheden van al het verwijderde materiaal ontdoen.
	Na de verwijdering van de verpakking mogen er geen wijzigingen, deuken of andere afwijkingen zijn. Neem anders onmiddellijk contact op met de klantendienst.

3. PLAATSING EN VERPLAATSING

3.5 VERWIJDERING BESCHERMEND MATERIAAL

De apparatuur is aan de buitenkant beschermd met een laag kleeffolie die na het voltooiën van de positionering handmatig moet worden verwijderd.

De buiten- en de binnenkant van de apparatuur zorgvuldig reinigen en van al de voor de onderdelen gebruikte beschermende materialen ontdoen.

	Let goed op de roestvrijstalen oppervlakken niet te beschadigen; in het bijzonder mogen geen bijtende producten, schurende materialen of scherp gereedschap worden gebruikt.
	Bij de reiniging van de apparatuur geen directe waterstraal of hogedrukspuit gebruiken.
	Gebruik geen agressieve materialen zoals oplosmiddelen om het apparaat schoon te maken. Lees zorgvuldig de instructies op het etiket van de gebruikte schoonmaakmiddelen en draag beschermende kleding die geschikt is voor de te verrichten werkzaamheden (Zie de op het etiket van de verpakking vermelde beschermingsmiddelen).
	De oppervlakken met drinkwater schoonspoelen en drogen met een absorberende doek of ander niet schurend materiaal.

REINIGING VOOR DE EERSTE INWERKINGSTELLING

Met behulp van een gewone handspuit de schoonmaakvloeistof over het gehele binnen-oppervlak aanbrengen en het oppervlak met een niet-schurende spons zorgvuldig schoonmaken.

Daarna de binnenkant goed met drinkwater schoonspoelen.

De vloeistof met het schoonmaakmiddel en/of andere onzuiverheden door de afvoeropening laten wegstromen.

Na het voltooiën van de beschreven handelingen met een niet-schurende doek zorgvuldig drogen. Herhaal indien nodig de eerder beschreven verrichtingen voor een nieuwe reinigingscyclus.

Ook de afneembare onderdelen met schoonmaakmiddel en drinkwater reinigen en drogen.

Daarna de afneembare onderdelen in de desbetreffende behuizingen van de verschillende apparaten terugplaatsen.

3.6 WATERPAS PLAATSEN EN VASTZETTEN

De apparatuur op de correct voorbereide werkplek positioneren (zie toegestane randvoorwaarden voor werking en milieu).

Het waterpas plaatsen en het vastzetten moet gezien worden als de afstelling van de apparatuur als een onafhankelijke eenheid.

Plaats een waterpas op de structuur (detail D).

De stelvoeten (detail E) volgens de aanwijzing van de waterpas regelen.

 De perfecte waterpas plaatsing wordt verkregen door de waterpas en de stelvoeten over de gehele breedte en diepte van het apparaat te regelen.

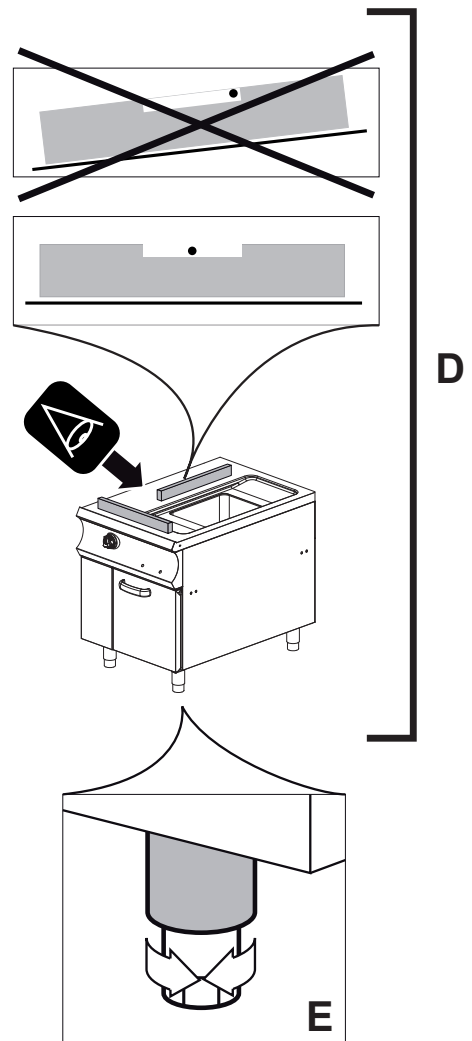

3. PLAATSING EN VERPLAATSING

Montage in groep

Verwijder de knoppen en draai de schroeven voor de bevestiging van het dashboard op beide apparaten los (detail F).



De minimale afstand vanaf de wanden moet 10 cm zijn; indien deze afstand kleiner is, is het raadzaam de wanden in de directe nabijheid van de apparatuur met brandvertragende of isolerende middelen behandeld worden.

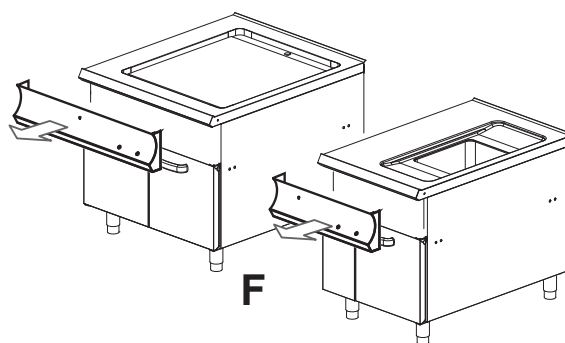

Plaats de apparaten zo dat de zijanten perfect aansluiten (detail G).

Nivelleer de apparaten zoals eerder beschreven (detail G).

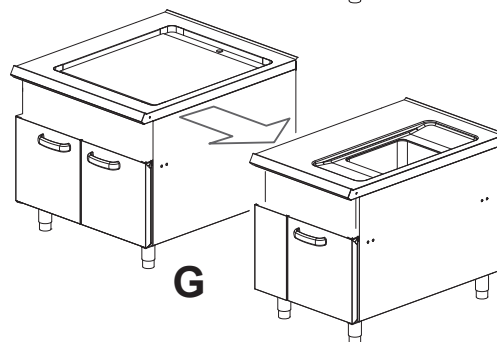

Plaats de bevestigingsschroeven en blokkeer de twee apparaten met de borgmoeren (detail H1).

Plaats de meegeleverde stop tussen de twee apparaten (detail H2).

Herhaal, indien nodig, de reeks handelingen voor de nivellering en de bevestiging voor de resterende apparatuur.

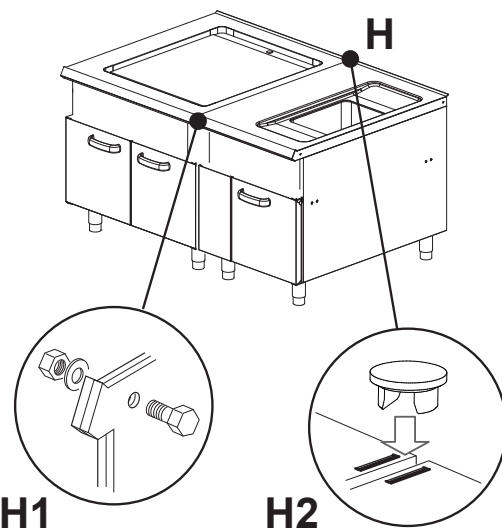

Invoegen werkstation (optioneel)

Voor het invoegen moet het werkstation gepositioneerd en bevestigd worden met de meegeleverde schroeven (detail L1).

Na het voltooien van de beschreven handelingen moeten de voorbladen en de knoppen van de verschillende apparaten in hun zittingen worden teruggeplaatst.

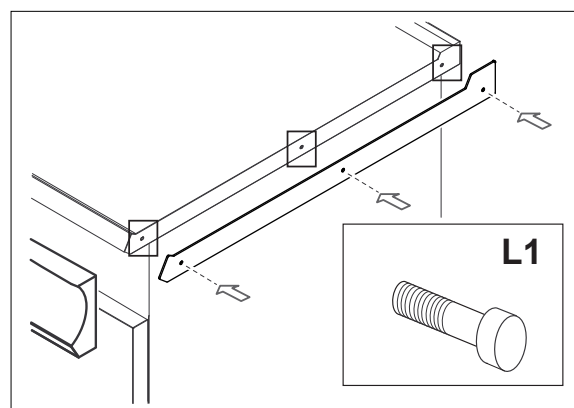

4. AANSLUITING ENERGIEBRONNEN

ALGEMENE WAARSCHUWINGEN

 Deze handelingen moeten worden uitgevoerd door gekwalificeerde en bevoegde technische operatoren, in overeenkomst met de geldende betreffende wetten en met gebruik van geschikt en beschreven materialen.

 De technische gegevens zoals vermeld op het typeplaatje van de apparatuur en weergegeven in deze handleiding controleren alvorens de aansluitingen tot stand te brengen.

 Sluit de apparatuur in de juiste volgorde aan op de watervoorziening en de afvoer, dan op het gasnet (controleer op lekkages) en vervolgens op de elektriciteitsvoorziening.

 Op voedingslijnen (elektriciteit, gas en water) moeten schakelaars en afsluitschuiten geïnstalleerd worden om de voeding af te kunnen sluiten telkens wanneer men in veilige omstandigheden op de apparatuur moet werken.

 De apparatuur moet worden opgenomen in een "Equipotentiaal" aardingssysteem.

 De apparatuur wordt geleverd zonder netsnoeren en zonder buizen voor de aansluiting op de water- en gasvoorzieningen en de afvoer

4.1 AANSLUITING OP DE WATERVOORZIENING

 De wateraansluiting moet geïnstalleerd worden volgens de norm EN 1717 en volgens de plaatselijke voorschriften die van kracht zijn. Ze moeten regelmatig door bevoegd technisch personeel geïnspecteerd en/of vervangen worden in naleving van de plaatselijke voorschriften inzake conformiteit die van kracht zijn

Voor een correcte installatie is het van essentieel belang dat:

1. De apparatuur gevoed wordt met drinkwater met een werkdruk van minimum 200 kPa tot een maximum van 400 kPa, met een minimaal vermogen van 1,5 l/min en bestand tegen een temperatuur beneden de 25°.
2. De inlaatbuis van het water verbonden is met de watervoorziening door middel van een afsluitkraan (gemakkelijk herkenbaar en toegankelijk voor de operator) die in geval van inactiviteit of onderhoudswerkzaamheden kan worden gesloten (afb. 1).
3. Er tussen de afsluitkraan en de buis voor aansluiting van de apparatuur een mechanisch filter is geïnstalleerd, ter belemmering van het binnenkomen van eventuele ijzerdeeltjes die na verloop van tijd de oxidatie van de tank kunnen veroorzaken.

 **HET is aanbevelenswaardig om het laatste stuk buis vóór het verbinden met water te spoelen om eventuele ijzerdeeltjes te verwijderen.**

- Verbind één uiteinde van de voedingsbuis met de koppeling van de apparatuur (afb. 2);
- Verbind het andere uiteinde van de buis, uitgerust met een filter, aan de afsluitkraan (afb. 3-3F).
- De afsluitkraan openen om visueel op lekkages te controleren (afb. 4).

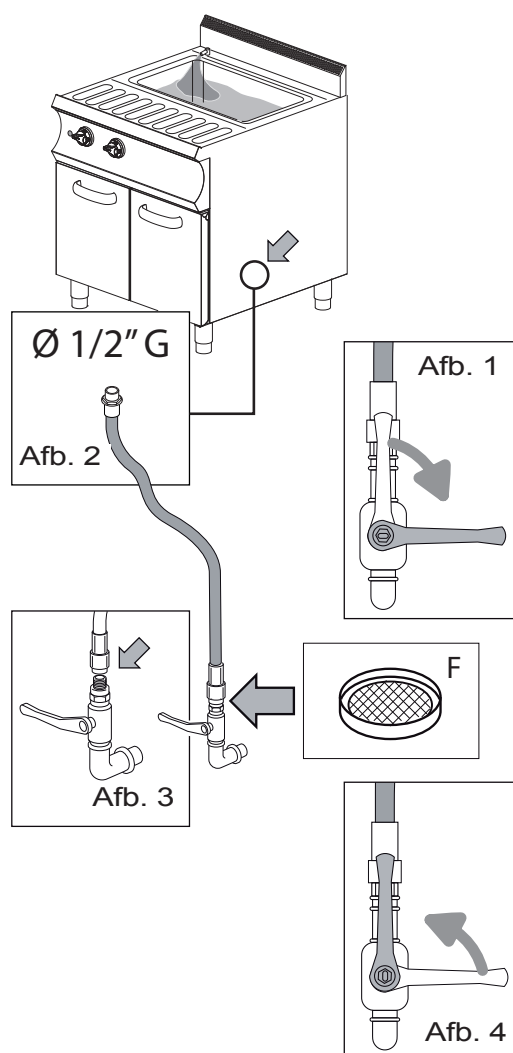

Water Specifics

Hardness: Softened Max. 7°TH (5°e, 4°h, 70ppm)
Quality: Chloride Cl⁻: 100 mg/l max. / Chlorine Cl₂: 0.2mg/l max
Conductivity: Min 20 µS/cm

4. AANSLUITING ENERGIEBRONNEN

4.2 AANSLUITING OP DE AFVOER GRIJS WATER

Voor een correcte installatie is het van essentieel belang dat:

1. De verbinding met de afvoer moet van het type "OPEN NIET GEHEVELD" zijn overeenkomstig de plaatselijk geldende hygiënevoorschriften. Het materiaal voor aan- en insluiting moet bestand zijn tegen uitgaande temperaturen van ongeveer 100°C van de apparatuur.
2. Controleer de correcte helling van de inrichting voor insluiting en afvoer van grijs water. De inrichting moet het grijze water gemakkelijk naar de afvoer van het riool laten stromen.
3. Voor een correcte afvoer van het water in het riool moet men de gehele leiding op obstakels of andere belemmeringen controleren.



Verhoog de hellinggraad van de afvoer naar het net (met circa 3° tot 5°) indien er water blijft staan

- Sluit het ene uiteinde van de afvoerbuis aan op de koppeling van het apparaat;
- Voer het andere uiteinde van de buis naar de open afvoer (zonder sifon).
- Controleer visueel of de aansluiting hermetisch dicht zit en of het afvoerwater wegstroomt.

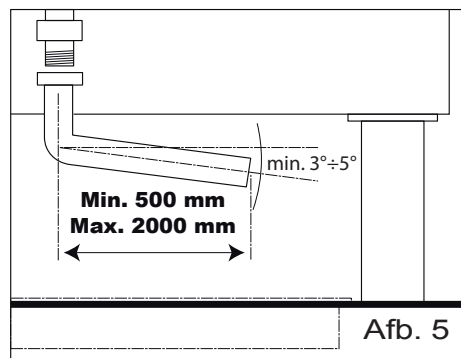
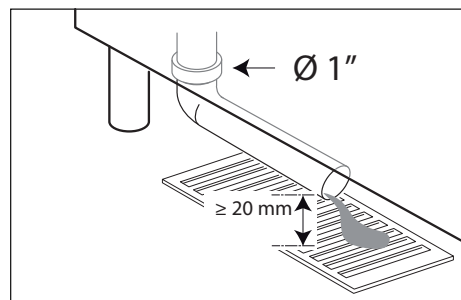

Zie schematische voorstelling (Afb. 5).

4.3 GASAANSLUITING

Kenmerken van de plaats van installatie

De ruimte voor de installatie van de apparatuur moet beschikken over de volgende kenmerken:

- Geventileerde ruimte, volgens de voorschriften van de plaatselijk geldende regelgeving.
- De afzuigkap boven de apparatuur moet gedurende de werking van de apparatuur functioneren.
- De afstand tussen de apparatuur en het filter van de afzuigkap moet ten minste 20 cm zijn.



Eenmaal aangesloten op de energiebronnen en de afvoer moet de apparatuur statisch blijven (niet verplaatsbaar) op de voor het gebruik en onderhoud gekozen plek

Aansluiting gas type A3



Op het netwerk moet stroomopwaarts van de algemene voedingsleiding een veiligheidsklep geïnstalleerd worden, gemakkelijk herkenbaar en toegankelijk voor de operator (afb. 3)



Voor het uitvoeren van de verbinding met het netwerk moet men gebruik maken van een gastoevoerslang, niet langer dan 1,5 m (in overeenstemming met de schroefdraden vermeld in EN ISO 228-1 of EN 10226-1/-2).



De gastoevoerslang moet voldoen aan de plaatselijk van kracht zijnde regelgeving en moet regelmatig gecontroleerd worden en/of vervangen worden door geautoriseerd technisch personeel in overeenstemming met de plaatselijk geldende normen.



De koppeling van de apparatuur is van het type buitendraads 1/2"G. De pijp voor de verbinding moet van het type binnendraads 1/2 "G zijn.

4. AANSLUITING ENERGIEBRONNEN

Indien nodig de toevoerkraan van het netwerk sluiten (afb. 1).

De aansluitingsleiding met de kraan van het netwerk verbinden (afb. 1-2).



De leidingen moeten stevig op de betreffende koppelingen worden vastgedraaid.



Controleer het geheel op gaslekken na het openen van de toevoerkraan (afb. 4)

Na het voltooien van de werkzaamheden de toevoerkraan sluiten (afb. 3).



Indien de injector vervangen moet worden voor de aanpassing aan een andere gassoort ga dan te werk volgens de procedure beschreven onder Handelingen voor de inbedrijfstelling (zie hfdst. 5)

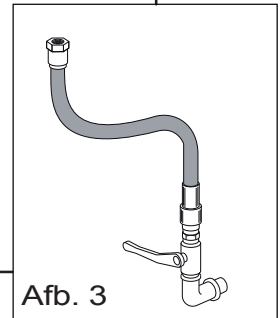
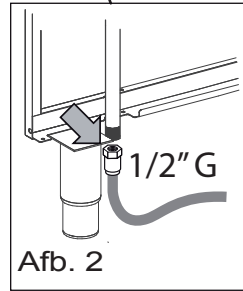
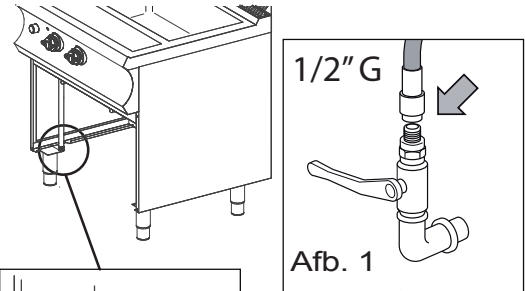

4.4 WIJZIGING SOORT GAS



De vanuit de fabriek geleverde machine is ingesteld op het type gas dat aangegeven staat op het typeplaatje. Andere configuraties die de ingestelde parameters wijzigen moeten door de fabrikant of zijn gemachtigde worden goedgekeurd.



De omzetting van de ene gassoort naar een andere moet worden verricht door gekwalificeerd technisch personeel, bevoegd voor de te verrichten handeling. De juiste procedure voor de omzetting wordt beschreven in de betreffende handleiding.



Verstuivers - By-pass - Membranen - en andere benodigdheden voor de omzetting van het gas moeten rechtstreeks bij de fabrikant opgevraagd worden



Na het voltooien van de omzetting van de ene soort voeding naar een andere moet het typeplaatje van de apparatuur met de nieuwe parameters worden vervangen zoals weergegeven op de bijgeleverde sticker.



In enkele gevallen moeten er twee typeplaatjes vervangen worden (oventoestellen), één in de buurt van de gasaansluiting en één binnen de apparatuur

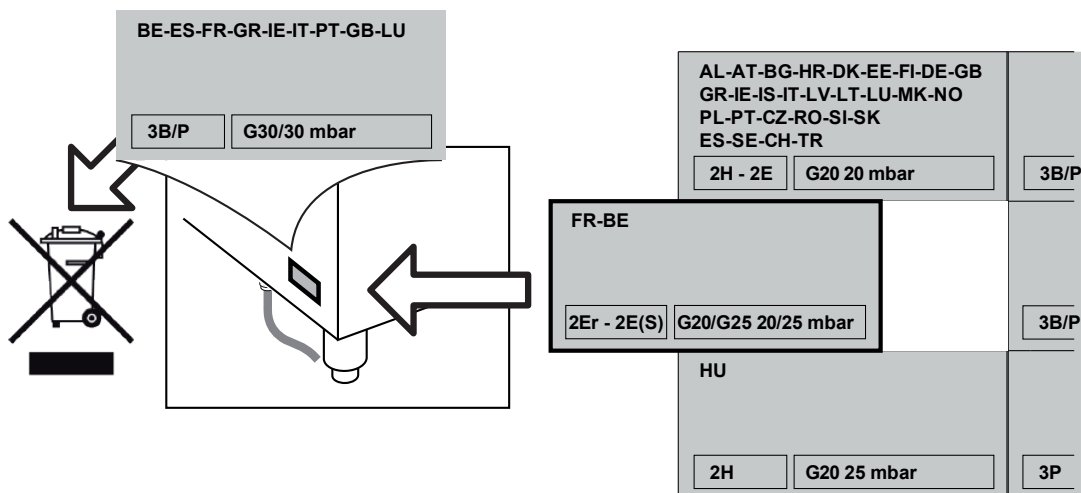
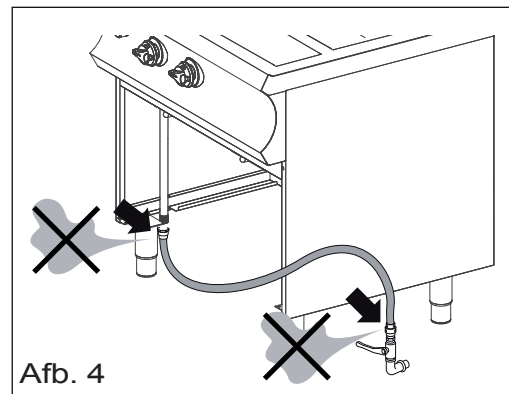

5. HANDELINGEN VOOR DE INBEDRIJFSTELLING

ALGEMENE WAARSCHUWINGEN



De operatoren zijn verplicht zich door middel van deze handleiding goed te informeren alvorens enige handeling te verrichten en daarbij de specifieke veiligheidsvoorschriften in acht te nemen om elke vorm van interactie mens-machine veilig te maken.



Elke technische wijziging heeft een impact op de werking of de veiligheid van de machine en moet derhalve alleen worden verricht door technisch personeel van de fabrikant of door deze uitdrukkelijk gemachtigde technici. Zo niet, wordt elke aansprakelijkheid af voor wijzigingen of schade die daaruit zou kunnen ontstaan door de fabrikant afgewezen.



Ook na het vergaren van de benodigde informatie is het noodzakelijk om, bij het eerste gebruik van de apparatuur, enkele testhandelingen te verrichten om de belangrijkste functies van de apparatuur, zoals bijvoorbeeld de in- en uitschakeling, sneller te onthouden.



De apparatuur wordt voor de levering door de fabrikant getest en is ingesteld voor het op het aanwezige typeplaatje weergegeven type gas en elektrische voeding.

5.1 EERSTE INWERKINGSTELLING

Na het voltooien van de werkzaamheden voor de plaatsing en voor de aansluiting op de energiebronnen (inclusief, waar voorzien, de werkzaamheden voor het verbinden met het rioolsysteem), moet de volgende serie handelingen worden verricht:

1. Reiniging voor het verwijderen van beschermende materialen (olie, vet, silicone, enz.) van zowel de binnen- als buitenkant (zie par. 3.5)
2. Analyse van verbrandingsgassen (alleen voor modellen met gasvoeding).
3. Algemene controles zoals:
 - Controle opening schakelaars en ventielen van de netwerken (bijv. voor water, elektriciteit, gas indien van toepassing);
 - Controle van de afvoeren (indien van toepassing);
 - Inspectie en controle van de externe afzuigsystemen rookgassen/dampen (indien van toepassing);
 - Inspectie en controle van de beschermende panelen (alle panelen moeten correct gemonteerd zijn)

5.2 CONTROLE EN REGELING VAN DE GASVOEDINGSGROEPEN



Ook al is de apparatuur tijdens de keuring al correct gekalibreerd, moet, na het voltooien van de handelingen voor de aansluitingen zoals beschreven in de voorgaande paragrafen, op de plaats van eindbestemming een gedeeltelijke controle van de ingestelde parameters worden verricht.



De eerste te controleren parameter stelt in staat te controleren of de door het energiebedrijf geleverde voeding beschikt over de juiste druk.

5. HANDELINGEN VOOR DE INBEDRIJFSTELLING

5.3 DETECTIE INGANGSDRUK GAS

De druk moet worden gemeten met een drukmeter van 0 + 80 mbar.
De drukaansluiting bevindt zich meestal in de buurt van de gasaansluiting op de voeding.

- Sluit de afsluitkraan stroomopwaarts van de apparatuur (Afb. 1);
- Draai de schroef van de drukaansluiting los (Afb. 3);
- Plaats het detectieinstrument (drukmeter);
- Open de afsluitkraan stroomopwaarts van de apparatuur (Afb. 2);
- Schakel de branders op volle kracht in en lees de door de drukmeter waargenomen druk.

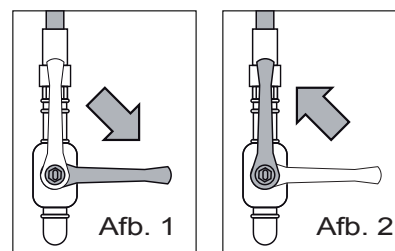

Na het voltooiën van de detectie:

- Sluit de afsluitkraan stroomopwaarts van de apparatuur (Afb. 1).
- Monteer de schroef met de gasafdichting weer op zijn plaats en open de afsluitkraan stroomopwaarts van de apparatuur (Afb. 2) en controleer of er gaslekken zijn.

 **Indien de gemeten druk 20% lager is dan de nominale druk (bijv. G20 20 mbar \leq 17 mbar), de installatie onderbreken en contact opnemen met uw gasbedrijf.**

 **Indien de gemeten druk 20% hoger is dan de nominale druk (bijv. G20 20 mbar \geq 25 mbar), de installatie onderbreken en contact opnemen met uw gasbedrijf.**

 **De fabrikant verleent geen garantie voor de apparatuur indien de gasdruk lager of hoger is dan de hierboven beschreven waarden.**

 **Controleer dat er geen gaslekken zijn.**

 **Na het vaststellen van de gasdruk en het soort gas kan het noodzakelijk zijn om:**

1. Het mondstuk te vervangen (in geval het geleverde soort gas afwijkt van de voorbeschiktheid van het apparaat - zie hfdst. 6)

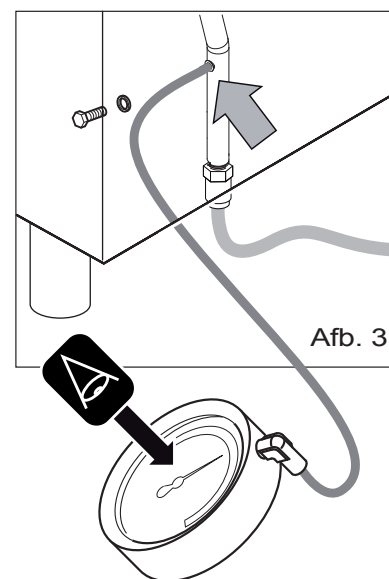

5. HANDELINGEN VOOR DE INBEDRIJFSTELLING

5.4 BESCHRIJVING VAN DE STOPMETHODES



In geval van een stop als gevolg van een afwijkende werking of noodsituatie is het verplicht, in geval van dreigend gevaar, alle afsluitinrichtingen van de energiebronnen stroomopwaarts van de apparatuur te sluiten (Elektriciteit - Water - Gas).

Stop wegens storing werking.

Beveiligingseenheid

Stop: In situaties of omstandigheden die gevaar kunnen opleveren grijpt de beveiligingseenheid in en wordt de warmteproductie automatisch gestopt. De productiecycclus wordt onderbroken totdat de oorzaak van de storing verwijderd wordt.

Herstart: Na het oplossen van het probleem dat de tussenkomst van de beveiligingseenheid heeft veroorzaakt, kan de bevoegde technische operator de apparatuur met de gepaste opdrachten opnieuw starten.

5.5 EERSTE INWERKINGSTELLING



De apparatuur moet bij de eerste inwerkingstelling en na een langdurige inactiviteit zorgvuldig gereinigd worden om elk spoor van restmaterialen te verwijderen (zie par. 3.5)

Na het succesvol afronden van de werkzaamheden is het mogelijk verder te gaan met het normale gebruik van de apparatuur, zie: "Dagelijkse inwerkingstelling".

Dagelijkse inwerkingstelling

1. De netwerkafluitingen stroomopwaarts van de apparatuur openen (Gas - Water - Elektriciteit).
2. Controleer dat de waterafvoer (indien aanwezig) vrij is van verstoppingen.
3. Controleer de juiste werking van het afzuigstelsel van de ruimte.
4. Controleer de staat van reiniging en hygiëne van de apparatuur.

Na het succesvol voltooien van deze handelingen verder gaan met de handelingen voor "Start van de productie" beschreven in het bij elk afzonderlijk apparaat geleverde handleiding.

Dagelijkse buitenwerkingstelling

Na de hierboven beschreven handelingen moet men:

1. De netwerkafluitingen stroomopwaarts van de apparatuur sluiten (Gas - Water - Elektriciteit).
2. Controleren of de afvoerkransen (indien aanwezig) in de gesloten positie staan.
3. De staat van reiniging en hygiëne van de apparatuur controleren. 3.5.

Langdurige buitenwerkingstelling

In geval van langdurige inactiviteit moeten alle handelingen van de dagelijkse buitenwerkingstelling worden verricht en moeten de meest aan oxidatie blootgestelde delen als volgt beschermd worden:

1. Reinig de delen met een lauw en mild zeepsopje;
2. Spoel de delen zorgvuldig af maar gebruik geen directe waterstraal of hogedrukspuit.
3. Alle oppervlakken zorgvuldig drogen met een niet-schurend materiaal;
4. Op alle delen in roestvrij staal met behulp van een met vaselineolie bevochtigde doek een oppervlakkige beschermende laag aanbrengen.

In het geval van apparatuur met deuren en rubberen afdichtingen, de deur voor de ventilatie enigszins open laten en een beschermend laagje talkpoeder aanbrengen over het gehele oppervlak van de rubberen afdichtingen.

De apparatuur en ruimten regelmatig ventileren.



Om ervoor te zorgen dat de apparatuur in optimale technische omstandigheden verkeert, moet het onderhoud ten minste eenmaal per jaar door een erkende technicus van de servicedienst worden uitgevoerd

6. WIJZIGING TYPE GAS

6.1 CONTROLE VAN DE STROOMOPWAARTSE DYNAMISCHE DRUK

Raadpleeg voor het controleren van deze druk de procedure beschreven in par. 5.3

6.2 CONTROLE VAN DE DRUK VAN DE INJECTOR

De druk moet worden gemeten met een drukmeter van 0 ÷ 80 mbar.

De drukaansluiting bevindt zich meestal boven de mondstukhouder,

- Sluit de afsluitkraan stroomopwaarts van de apparatuur (Afb. 1);
- Draai de schroef van de drukaansluiting los (Afb. 4);
- Plaats het detectieinstrument (drukmeter);
- Open de afsluitkraan stroomopwaarts van de apparatuur (Afb. 2);
- Ontsteek de brander op vol vermogen en lees de door de drukmeter waargenomen druk.

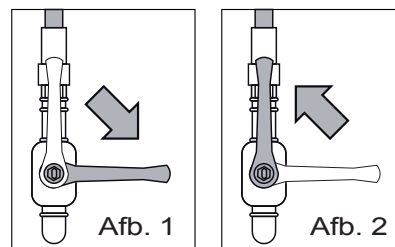

Na het voltooien van de detectie:

- Sluit de afsluitkraan stroomopwaarts van de apparatuur (Afb. 1).
- Monteer de schroef met de gasafdichting weer op zijn plaats en open de afsluitkraan stroomopwaarts van de apparatuur (Afb. 2) en controleer dat er bij het ontsteken van de brander geen gaslekken optreden.

 Indien de gemeten druk 20% lager is dan de toevoerdruk moet de installatie onderbroken worden en moet men contact opnemen met de servicedienst.

 Indien de gemeten druk 20% hoger is dan de toevoerdruk moet de installatie onderbroken worden en moet men contact opnemen met de servicedienst.

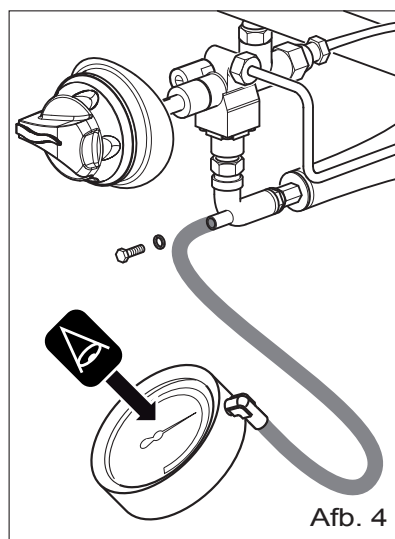

6.3 VERVANGING VAN DE INJECTOR VAN DE PILOOTBRANDER

- De afsluitkraan stroomopwaarts van de apparatuur sluiten.
- Indien nodig de bougie demonteren om beschadiging tijdens de vervanging van de injector te voorkomen (Afb. 2).
- De moer losschroeven en de injector van de waakvlambrander demonteren (de injector is verbonden met de gaskoppeling).
- De injector van de waakvlambrander vervangen (Afb. 1) met het voor het gekozen gas geschikte type, zoals aangegeven in de referentietabel.
- De moer met de nieuwe injector vastschroeven.
- De bougie weer monteren.
- De waakvlambrander inschakelen en controleren of er gaslekken zijn.

 Controleer de dichting van het gas met speciale instrumenten

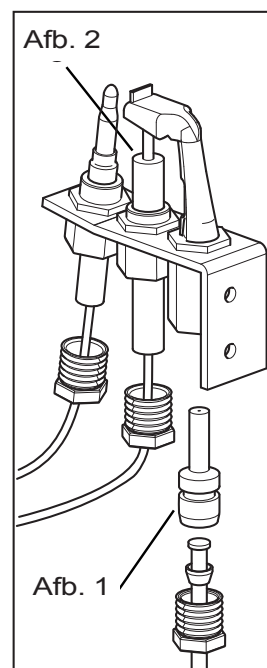

6. WIJZIGING TYPE GAS

6.4 VERVANGING INJECTOR WAAKVLAMBRANDER

- De afsluitkraan stroomopwaarts van de apparatuur sluiten.
- De injector demonteren (Afb. 3).
- De injector vervangen met het voor het gekozen gas geschikte type, zoals aangegeven in de referentietabel.
- De injector goed op zijn plaats vastschroeven.

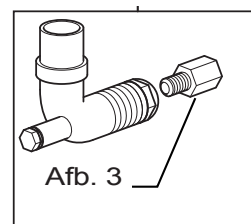

Controleer de dichting van het gas met speciale instrumenten

6.5 AANPASSING VAN DE MINIMALE THERMISCHE CAPACITEIT

In de daarvoor uitgeruste modellen wordt de lage thermische capaciteit verkregen met stationaire luchtschroef by-pass (Afb. 2) "gekalibreerd" en volledig aangeschroefd (zie de referentietabel gas).

- De afsluitkraan stroomopwaarts van de apparatuur openen.



Indien de schroef wordt vervangen moet er aan het einde van de detectie een sabotage-detectie-zegel op worden aangebracht.

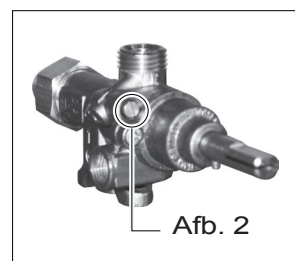

7. VERVANGING ONDERDELEN



Telkens wanneer men binnen de machine moet werken (controlehandelingen, vervangingen, enz.) moet het apparaat in overeenkomst met de veiligheidsvoorwaarden worden voorbereid (demontage panelen, afsluiten van elektriciteits-, gas- en watervoorziening).

Vooraleer verder te gaan, raadpleegt u par. 2.2 e:

1. Demonteer het instrumentenbord en de draaiknoppen (Afb. 1/A)
2. Open de deur(en) van het apparaat (Afb. 1/B)

7.1 VERVANGING VAN DE KRAAN

- Schroef de aansluitingen van de ingang (vb. Afb. 2/E) en uitgang van het gas los (Afb. 2/A e B)
- Schroef de thermokoppel los (Afb. 2/D)
- Monteer de nieuwe kraan
- Controleer de schroef van het minimum (zie tabel met technische gegevens)



Controleer de dichting van het gas met speciale instrumenten

7.2 VERVANGING VAN DE THERMOKOPPEL

- Schroef de thermokoppel los van de kraan (Afb. 2/D)
- Schroef de thermokoppel los van de pilootbrander (Afb. 3/A)
- Monteer de nieuwe thermokoppel en schroef de aansluitingen opnieuw aan

7.3 VERVANGING VAN DE ONTSTEKING

- Maak de hoogspanningskabel los van de ontsteking (Afb. 3/B)
- Schroef de moer los (Afb. 3/C)
- Monteer de nieuwe ontsteking
- Sluit de hoogspanningskabel aan (Afb. 3/B)

7.4 VERVANGING VAN HET PIËZO-ELEKTRISCHE ELEMENT

- Maak de kabel los van de piëzo-elektrische aansteker (Afb. 3/D)
- Demonteer de aansteker die vervangen moet worden
- Monteer de nieuwe piëzo-elektrische aansteker

7.5 VERVANGING VAN DE BRANDER

- Draai de bevestigingsschroeven los (Afb. 4/A)
- Haal de brander eruit
- Plaats de nieuwe brander
- Draai de bevestigingsschroeven aan

MODEL 777

- Draai de bovenste en onderste bevestigingsschroeven los (Afb. 5/A+B) en verwijder het zijpaneel (Afb. 5/C)
- Haal de brander eruit
- Draai de bevestigingsschroeven los (Afb. 4/A)
- Neem het frontpaneel weg (Afb. 5/D) van de brander die vervangen moet worden
- Plaats het paneel op de nieuwe brander en schroef het aan
- Plaats de nieuwe brander en breng het zijpaneel opnieuw aan
- Draai de bevestigingsschroeven van de panelen aan



Controleer de dichting van het gas met speciale instrumenten en plaats de weggenomen delen in de juiste volgorde terug



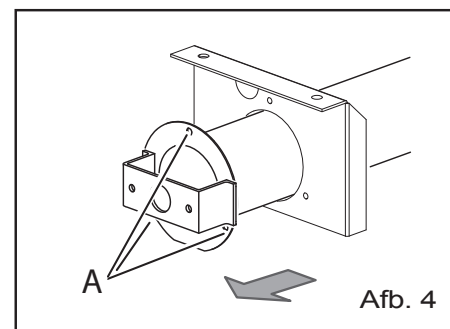
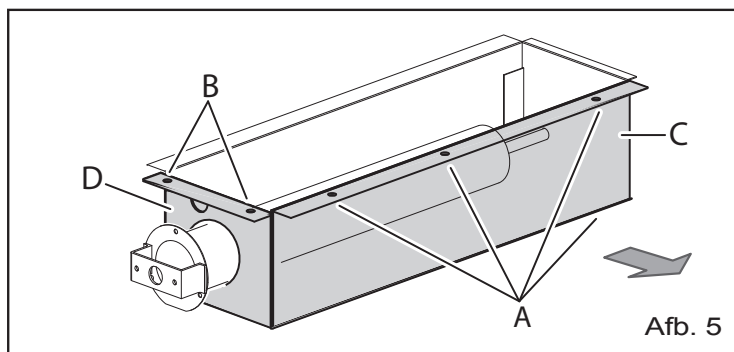
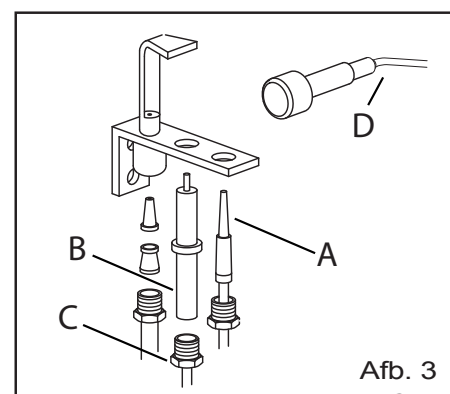
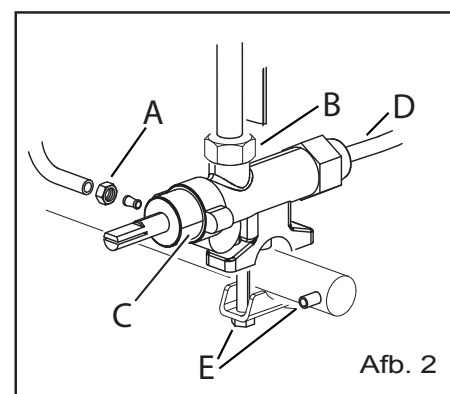
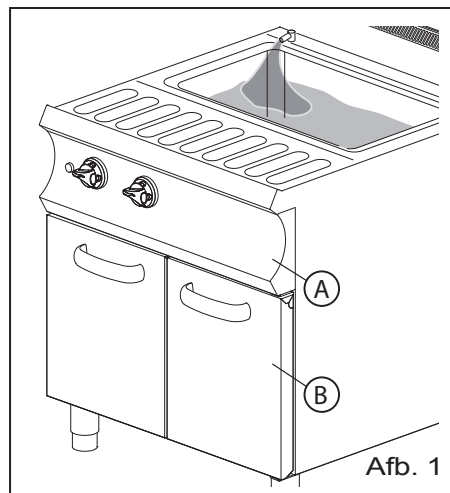



Wanneer de handelingen zijn voltooid, plaatst u het instrumentenbord en de draaiknoppen terug (Afb. 1/A)





8. ROUTINEONDERHOUD

Overzichtstabel: taken - handeling - frequentie

	"Heterogene" Operator Persoon die gemachtigd en gelastigd wordt met de bediening van de apparatuur met actieve veiligheidsvoorzieningen, in staat om eenvoudige taken uit te voeren.
	"Homogene" Operator Ervaren operator, bevoegd voor de hantering, transport, installatie, onderhoud, reparatie, en ontmanteling van de apparatuur.

	UIT TE VOEREN HANDELINGEN	FREQUENTIE VAN DE WERKZAAMHEDEN
	Reiniging voor de eerste inwerkingstelling	Bij ontvangst, na de installatie
	Reiniging apparatuur	Dagelijks
	Reiniging delen in contact met levensmiddelen	Dagelijks
	Reiniging schoorsteen	Indien nodig
	Controle thermostaat	Jaarlijks
	Controle/vervanging van de gastoevoerleidingen	Wanneer nodig
	Smering gaskranen	Wanneer nodig

	Indien er een defect optreedt moet de algemene operator een eerste onderzoek verrichten en, indien hij daarvoor bevoegd is, de oorzaken van de storing wegnemen en de correcte werking van de apparatuur herstellen.
	Indien het niet mogelijk is de oorzaak van het probleem te verhelpen, schakel dan het apparaat uit, koppel het los van de elektriciteitsvoorziening en sluit alle toevoerkransen; raadpleeg vervolgens de geautoriseerde technische servicedienst.
	De onderhoudstechnicus grijpt in in geval de algemene operator er niet in geslaagd is de oorzaak van het probleem vast te stellen of indien het herstel van de correcte werking van de apparatuur vraagt om verrichten van werkzaamheden waarvoor deze operator niet bevoegd is.

8. ROUTINEONDERHOUD

Troubleshooting



Wanneer het apparaat niet correct werkt, probeer dan de meer bescheiden problemen op te lossen met behulp van deze tabel

PROBLEEM	MOGELIJKE OORZAAK	INTERVENTIE
Het apparaat kan niet worden ingeschakeld	<ul style="list-style-type: none">• De hoofdschakelaar is niet ingeschakeld• De differentiaal of thermomagnetische beveiliging is doorgeslagen	<ul style="list-style-type: none">• Schakel de schakelaar in• Herstel de differentiaal of de thermomagnetische beveiliging
Er komt geen water in de kuip om pasta te koken.	<ul style="list-style-type: none">• De afsluitkraan van het water-net is gesloten	<ul style="list-style-type: none">• Open de afsluitkraan van het waternet
Het water wordt niet afgelaten uit de bereidingskamer	<ul style="list-style-type: none">• De afvoer is verstopt.	<ul style="list-style-type: none">• Haal eventuele residuen uit de afvoer
De binnenwanden van de kuip zijn met kalkaanslag bedekt	<ul style="list-style-type: none">• Het water is te hard, de waterverzachter is opgebruikt	<ul style="list-style-type: none">• Sluit het apparaat aan op een waterverzachter (zie plaatselijke normen die van kracht zijn)• Regenereer de waterverzachter (zie plaatselijke normen die van kracht zijn)• Ontkalk de bereidingskamer en spoel overvloedig na
Er zijn vlekken in de bereidingskamer	<ul style="list-style-type: none">• Kwaliteit van het water• Minderwaardig detergent• Onvoldoende nagespoeld	<ul style="list-style-type: none">• Filter het water (zie waterverzachter)• Gebruik het aanbevolen schoonmaakproduct• Herhaal het naspoelen
Het gasapparaat gaat niet aan	<ul style="list-style-type: none">• Gaskraan gesloten• Er zit lucht in de leidingen	<ul style="list-style-type: none">• Open de gaskraan• Herhaal de handelingen om aan te steken



Indien het niet mogelijk is om de oorzaak van het probleem op te lossen, moet men het apparaat uitschakelen en alle voedingskranen sluiten, neem daarna contact op met de technische dienst voor assistentie



Buitenwerkingstelling en ontmanteling van de apparatuur



VERPLICHTING OM DE SPECIALE MATERIALEN TE VERWIJDEREN IN OVEREENKOMST MET DE OP DE PLAATS VAN ONTMANTELING GELDENDE WETTELIJKE PROCEDURE.

IN OVEREENKOMST met de Richtlijnen (zie par. 0.1) met betrekking tot het verminderen van de toepassing van gevaarlijke stoffen in elektrische en elektronische apparatuur en tot de verwerking van afvalstoffen. Het op de apparatuur of op de verpakking weergegeven symbool van de doorgekruiste vuilnisbak geeft aan dat het product aan het einde van de levensduur gescheiden van ander afval moet worden ingezameld.

De gescheiden inzameling van deze apparatuur aan het einde van de levensduur wordt door de fabrikant georganiseerd en beheerd. De gebruiker die deze apparatuur wenst af te voeren moet dus de fabrikant benaderen en het door deze vastgestelde systeem volgen om de gescheiden inzameling van de apparatuur waarvan de levensduur ten einde is.

De adequate gescheiden inzameling van de voor recycling ontmantelde apparatuur en de latere bestemming voor de milieuvriendelijke verwerking en ontmanteling draagt bij aan het vermijden van mogelijke negatieve effecten op het milieu en de volksgezondheid en bevordert het hergebruik en/of de recycling van de materialen waaruit de apparatuur is samengesteld.

De oneigenlijke ontmanteling van het product door de bezitter zal de toepassing van administratieve sancties volgens de geldende regelgeving tot gevolg hebben.



De buitenbedrijfstelling en ontmanteling van de apparatuur moeten worden uitgevoerd door gekwalificeerd personeel, zowel elektrisch als mechanisch, dat passende persoonlijke beschermingsmiddelen zoals voor de werkzaamheden geschikte beschermende kleding, beschermende handschoenen, veiligheidsschoenen, helmen en veiligheidsbrillen moet dragen.



Alvorens de demontage te beginnen moet er rondom de apparatuur een voldoende grote en geordende ruimte worden vrijgemaakt om alle bewegingen zonder risico mogelijk te maken.

Het is nodig om:

- De spanning van de elektriciteitsvoorziening weg te nemen.
- Het apparaat van de elektriciteitsvoorziening los te koppelen.
- De uitgaande elektrische kabels te verwijderen.
- Sluit de toevoerkraan water (netwerkafsluiter) van de watervoorziening.
- De buizen van de watertoevoer van het apparaat loskoppelen en verwijderen.
- De uitgangsbuis grijs water loskoppelen en verwijderen.



Na deze handelingen kan zich rondom de apparatuur een natte zone gevormd hebben die, alvorens verder te gaan met de volgende werkzaamheden, moet worden opgedroogd.

Na het op orde brengen van de handelingszone moet men:

- De beschermende panelen verwijderen.
- De belangrijkste onderdelen van de apparatuur demonteren.
- De onderdelen van de apparatuur op basis van hun aard scheiden (bijvoorbeeld metalen, elektrisch materiaal, enz.) en ze voor een centrum voor gescheiden vuilinzameling bestemmen.



DATI TECNICI - TECHNICAL DATA - DONNEES TECHNIQUES - DATOS TÉCNICOS -
DANE TECHNICZNE - TECHNISCHE DATEN - MŰSZAKI ADATOK

MODELLO	Dimensioni vasca (cm)	Capacità vasca (l)	Bruciatori gas (kW)	Tot (kW)	Consumi totali gas						Attacco gas e acqua Ø "	Alimentazione (kW)	
					G20 m ³ /h	G25 m ³ /h	G25.1 m ³ /h	G25.3 m ³ /h	G30 kg/h	G31 kg/h			
MODEL	Tank dimensions (cm)	Tank capacity (l)	Gas burners. (kW)	Tot (kW)	Total gas consumption						Gas and water coupling Ø "	Electrical supply (kW)	
MODÈLE	Dimensions de la cuve (cm)	Capacite cuve (l)	Bruleurs gaz (kW)	Tot (kW)	Consommation totale de gaz						Fixation gaz et eau Ø "	Alimentation électrique (kW)	
MODELO	Dimensiones balde (cm)	Cabida balde (l)	Quemador gas (kW)	Tot (kW)	Consumo total de gas						Junta gas y agua Ø "	Alimentación eléctrica (kW)	
MODELL	Wanne-abmessungen (cm)	Wanne-faehigkeit (l)	Gasbrenners (kW)	Ges (kW)	Gesamt Gasverbrauch						Gas und Wasser-Anschluss Ø "	Stromversorgung (kW)	
MODELL	Tartály mérete (cm)	Űrtartalom tartály (l)	Gáz égőfejek (kW)	Össz. (kW)	Teljes gázfogyasztás						Gáz és víz csatlakozás Ø "	Gázellátás (kW)	
mod. 700													
	GC477/SC	31x34x30	26	8.5	8.5	0,899	1,045	1,044	1,022	0,670	0,660	1/2"	-
	GC777/SC	51x31x30	40	13,3	13,3	1,480	1,636	1,633	1,599	1,048	1,033	1/2"	-
mod. 980													
	GC4..8/SC	30.5x51x27.5	40	1	13,3	1,480	1,636	1,633	1,599	1,048	1,033	1/2"	-
	GC9..82V/SC	30.5x51x27.5	40+40	2	26,6	2,961	3,271	3,266	3,198	2,095	2,065	1/2"	-



INFORMATION ON NEW GAS DUTCH

The appliance was configured for the appliance category K (I2K) and is suitable for the use of G and G+ distribution gases according to the specifications as included in the NTA 8837:2012 Annex D with a Wobbe index of 43.46 – 45.3 MJ/m³ (dry, 0 °C, upper value) or 41.23 – 42.98 (dry, 15 °C, upper value). This appliance can moreover be converted and/or be calibrated for the appliance category E (I2E). This therefore implies that the appliance "is suitable for G+ gas and H gas or is demonstrably suitable for G+ gas and can demonstrably be made suitable for H gas" within the meaning of the "Dutch Decree of 10 May 2016 regarding amendment of the Dutch Gas Appliances Decree and the Dutch Commodities (Administrative Fines) Act in connection with the changing composition of gas in the Netherlands as well as technical amendment of some other decrees.



DATI TECNICI - TECHNICAL DATA - DONNEES TECHNIQUES - DATOS TÉCNICOS - DANE TECHNICZNE - TECHNISCHE DATEN - MŰSZAKI ADATOK



1. I diametri degli ugelli sono espressi in 1/100mm – The diameter of the nozzles are indicated in 1/100mm - Le diamètres des gicleur sont exprimés en 1/100mm - Diameter der Düsen ist in 1/100mm angegeben – Los diámetros de las boquillas se indican en 1/100mm - A fűvókák átmérője 1/100mm-ben van kifejezve
 2. RDA: Regolazione dell' aria primaria; Regulation of primari air; Réglage del'air primaire; Primärlufteinstellung; Regulación de la entrada del aire - RDA: Primer levegő szabályozás

AT	Austria	EE	Estonia	IS	Iceland	PL	Poland
AL	Albania	ES	Spain	IT	Italy	PT	Portugal
BE	Belgium	FI	Finland	LT	Lithuania	RO	Romania
BG	Bulgaria	FR	France	LV	Latvia	SE	Sweden
CH	Switzerland	GB	United Kingdom	LU	Luxembourg	SI	Slovenia
CY	Cyprus	GR	Greece	MK	Macedonia	SK	Slovakia
CZ	Czech Republic	HR	Croatia	MT	Malta	TR	Turkey
DE	Germany	HU	Hungary	NL	Netherland		
DK	Denmark	IE	Ireland	NO	Norway		

IT, IE, GR, GB, ES, PT, BG, CZ, DK, FI, EE, SE, HR, LT, LU, LV, NO, PL, RO, SI, SK, TR, AL, MK							
Modelli – Models – Modèles – Modelle – Modelo - Modellek			GC477	GC4..8/777	GC9..8		
Tipo – Type – Bauart - Típus			A1	A1	A1		
Potenza nominale - Nominal thermal power - Puissance thermique nominale - Thermische Nennleistung - Potencia tèrmica nominal - Névleges teljesítmény			(kW)	8,5	13,3	26,6	
Consumo gas - Gasconsumption - Consommation de gaz - Gasverbrauch - Consumo de gas - Gázfogyasztás			G20	m ³ /h	0,900	1,406	2,813
			G30/31	kg/h	0,670/0,660	1,048/1,033	2,096/2,065
Bruciatore principale - Main burner - Brûleur principal - Hauptbrenner - Quemador principal - Főégő			G20 20 mbar*	215/350L	255/350L	255/350L	
R.D.A.-X mm				-	-	-	
BY PASS-Ø-1/100mm				110	150	150	
Bruciatore pilota - Pilot burner - Brûleur pilote - Zündbrenner - Quemador piloto - Órláng (max 0,25 kW)			G20 20 mbar*	27	36	36	
Bruciatore principale - Main burner - Brûleur principal - Hauptbrenner - Quemador principal - Főégő			G30/31	28-30/37 mbar*	150K	190K	190K
			G30/G31	30/30 mbar			
R.D.A.-X mm				-	-	-	
BY PASS-Ø-1/100mm				80	105	105	
Bruciatore pilota - Pilot burner - Brûleur pilote - Zündbrenner - Quemador piloto - Órláng (max 0,25 kW)			G30/31	28-30/37 mbar*	19	19	19
			G30/G31	30/30 mbar*			
			G31	37 mbar*			

*Pressione gas alla rampa / Inlet gas pressure



DATI TECNICI - TECHNICAL DATA - DONNEES TECHNIQUES - DATOS TÉCNICOS - DANE TECHNICZNE - TECHNISCHE DATEN - MŰSZAKI ADATOK

AT, CH						
Modelli – Models – Modèles – Modelle – Modelo - Modellek		GC477	GC4..8/777	GC9..8		
Tipo – Type – Bauart - Típus		A1	A1	A1		
Potenza nominale - Nominal thermal power - Puissance thermique nominale - Thermische Nennleistung - Potencia tèrmica nominal - Névleges teljesítmény		(kW)	8,5	13,3 (14 kW G30/31) (28 kW G30/31)	26,6	
Consumo gas - Gasconsumption - Consommation de gaz - Gasverbrauch - Consumo de gas - Gázfogyasztás		G20	m ³ /h	0,900	1,406	2,813
		G30/31	kg/h	0,670/0,660	1,103/1,087	2,207/2,175
Bruciatore principale - Main burner - Brûleur principal - Hauptbrenner - Quemador principal - Főégő		G20 20 mbar*		215/350L	255/350L	255/350L
R.D.A.-X mm				-	-	-
BY PASS-Ø-1/100mm				110	150	150
Bruciatore pilota - Pilot burner - Brûleur pilote - Zündbrenner - Quemador piloto - Órláng (max 0,25 kW)		G20 20 mbar*		27	36	36
Bruciatore principale - Main burner - Brûleur principal - Hauptbrenner - Quemador principal - Főégő		G30/31 50 mbar*		130/250M	165/350L	165/350L
R.D.A.-X mm				-	-	-
BY PASS-Ø-1/100mm				70	90	90
Bruciatore pilota - Pilot burner - Brûleur pilote - Zündbrenner - Quemador piloto - Órláng (max 0,25 kW)		G30/31 50 mbar*		19	19	19

BE, FR						
Modelli – Models – Modèles – Modelle – Modelo - Modellek		GC477	GC4..8/777	GC9..8		
Tipo – Type – Bauart - Típus		A1	A1	A1		
Potenza nominale - Nominal thermal power - Puissance thermique nominale - Thermische Nennleistung - Potencia tèrmica nominal - Névleges teljesítmény		(kW)	8,5	13,3	26,6	
Consumo gas - Gasconsumption - Consommation de gaz - Gasverbrauch - Consumo de gas - Gázfogyasztás		G20	m ³ /h	0,900	1,406	2,813
		G25	m ³ /h	0,957	1,636	3,271
		G30/31	kg/h	0,670/0,660	1,048/1,033	2,096/2,065
Bruciatore principale - Main burner - Brûleur principal - Hauptbrenner - Quemador principal - Főégő		G20/G25 20/25 mbar*		215/350L	255/350L	255/350L
R.D.A.-X mm				-	-	-
BY PASS-Ø-1/100mm				110	150	150
Bruciatore pilota - Pilot burner - Brûleur pilote - Zündbrenner - Quemador piloto - Órláng (max 0,25 kW)		G20/G25 20/25 mbar*		27	36	36
Bruciatore principale - Main burner - Brûleur principal - Hauptbrenner - Quemador principal - Főégő		G30/31 28-30/37 mbar*		150K	190K	190K
R.D.A.-X mm				-	-	-
BY PASS-Ø-1/100mm				80	105	105
Bruciatore pilota - Pilot burner - Brûleur pilote - Zündbrenner - Quemador piloto - Órláng (max 0,25 kW)		G30/31 28-30/37 mbar*		19	19	19

*Pressione gas alla rampa / Inlet gas pressure



DATI TECNICI - TECHNICAL DATA - DONNEES TECHNIQUES - DATOS TÉCNICOS -
DANE TECHNICZNE - TECHNISCHE DATEN - MŰSZAKI ADATOK

DE					
Modelli – Models – Modèles – Modelle – Modelo - Modellek			GC477	GC4..8/777	GC9..8
Tipo – Type – Bauart - Típus			A1	A1	A1
Potenza nominale - Nominal thermal power - Puissance thermique nominale - Thermische Nennleistung - Potencia tèrmica nominal - Névleges teljesítmény		(kW)	8,5	13,3 (14 kW G30/31)	26,6 (28 kW G30/31)
Consumo gas - Gasconsumption - Consommation de gaz - Gasverbrauch - Consumo de gas - Gázfogyasztás		G20 m ³ /h	0,900	1,406	2,813
		G25 m ³ /h	0,957	1,636	3,271
		G30/31 kg/h	0,670/0,660	1,103/1,087	2,207/2,175
Bruciatore principale - Main burner - Brûleur principal - Hauptbrenner - Quemador principal - Főégő		G20 20 mbar*	215/350L	255/350L	255/350L
R.D.A.-X mm			-	-	-
BY PASS-Ø-1/100mm			110	150	150
Bruciatore pilota - Pilot burner - Brûleur pilote - Zündbrenner - Quemador piloto - Órláng (max 0,25 kW)		G20 20 mbar*	27	36	36
Bruciatore principale - Main burner - Brûleur principal - Hauptbrenner - Quemador principal - Főégő		G25 20 mbar*	230/350L	295/410L	295/410L
R.D.A.-X mm			-	-	-
BY PASS-Ø-1/100mm			135	150	150
Bruciatore pilota - Pilot burner - Brûleur pilote - Zündbrenner - Quemador piloto - Órláng (max 0,25 kW)		G25 20 mbar*	27	36	36
Bruciatore principale - Main burner - Brûleur principal - Hauptbrenner - Quemador principal - Főégő		G30/31 50 mbar*	130/250M	165/350L	165/350L
R.D.A.-X mm			-	-	-
BY PASS-Ø-1/100mm			70	90	90
Bruciatore pilota - Pilot burner - Brûleur pilote - Zündbrenner - Quemador piloto - Órláng (max 0,25 kW)		G30/31 50 mbar*	19	19	19

*Pressione gas alla rampa / Inlet gas pressure



DATI TECNICI - TECHNICAL DATA - DONNEES TECHNIQUES - DATOS TÉCNICOS -
DANE TECHNICZNE - TECHNISCHE DATEN - MŰSZAKI ADATOK

NL						
Modelli – Models – Modèles – Modelle – Modelo - Modellek			GC477	GC777	GC4..8	GC9..8
Tipo – Type – Bauart - Típus			A1	A1	A1	A1
Potenza nominale - Nominal thermal power - Puissance thermique nominale - Thermische Nennleistung - Potencia tèrmica nominal - Névleges teljesítmény		(kW)	8,5	13,3	13,3	26,6
Consumo gas - Gasconsumption - Consommation de gaz - Gasverbrauch - Consumo de gas - Gázfogyasztás	G20	m³/h	0,900	1,406	1,406	2,813
	G25	m³/h	1,045	1,636	1,636	3,271
	G25.3	m³/h	1,022	1,599	1,599	3,198
	G30/31	kg/h	0,670/0,660	1,048/1,033	1,048/1,033	2,095/2,065
Bruciatore principale - Main burner - Brûleur principal - Hauptbrenner - Quemador principal - Főégő		G20 20 mbar*	215/350L	255/350L	255/350L	255/350L
R.D.A.-X mm			-	-	-	-
BY PASS-Ø-1/100mm			110	150	150	150
Bruciatore pilota - Pilot burner - Brûleur pilote - Zündbrenner - Quemador piloto - Órláng (max 0,25 kW)		G20 20 mbar*	27	36	36	36
Bruciatore principale - Main burner - Brûleur principal - Hauptbrenner - Quemador principal - Főégő		G25 25 mbar*	220/350L	270/410L	270/410L	270/410L
R.D.A.-X mm			-	-	-	-
BY PASS-Ø-1/100mm			110	180	180	180
Bruciatore pilota - Pilot burner - Brûleur pilote - Zündbrenner - Quemador piloto - Órláng (max 0,25 kW)		G25 25 mbar*	27	36	36	36
Bruciatore principale - Main burner - Brûleur principal - Hauptbrenner - Quemador principal - Főégő		G25.3 25 mbar*	200/350L8	270/410L	255/350L8	255/350L8
R.D.A.-X mm			-	-	-	-
BY PASS-Ø-1/100mm			110	180	180	180
Bruciatore pilota - Pilot burner - Brûleur pilote - Zündbrenner - Quemador piloto - Órláng (max 0,25 kW)		G25.3 25 mbar*	27	36	36	36
Bruciatore principale - Main burner - Brûleur principal - Hauptbrenner - Quemador principal - Főégő		G30/31 30/30 mbar*	150K	190K	190K	190K
R.D.A.-X mm			-	-	-	-
BY PASS-Ø-1/100mm			80	105	105	105
Bruciatore pilota - Pilot burner - Brûleur pilote - Zündbrenner - Quemador piloto - Órláng (max 0,25 kW)		G30/31 30/30 mbar*	19	19	19	19

*Pressione gas alla rampa / Inlet gas pressure



DATI TECNICI - TECHNICAL DATA - DONNEES TECHNIQUES - DATOS TÉCNICOS - DANE TECHNICZNE - TECHNISCHE DATEN - MŰSZAKI ADATOK

PT						
Modelli – Models – Modèles – Modelle – Modelo - Modellek			GC477	GC4.8/777	GC9.8	
Tipo – Type – Bauart - Típus			A1	A1	A1	
Potenza nominale - Nominal thermal power - Puissance thermique nominale - Thermische Nennleistung - Potencia tèrmica nominal - Névleges teljesítmény		(kW)		8,5	13,3 (14 kW G30/31)	26,6 (28 kW G30/31)
Consumo gas - Gasconsumption - Consommation de gaz - Gasverbrauch - Consumo de gas - Gázfogyasztás		G20	m³/h	0,900	1,406	2,813
		G30/31	kg/h	0,670/0,660	1,103/1,087	2,207/2,175
Bruciatore principale - Main burner - Brûleur principal - Hauptbrenner - Quemador principal - Főégő		G20 20 mbar*		215/350L	255/350L	255/350L
R.D.A.-X mm				-	-	-
BY PASS-Ø-1/100mm				110	150	150
Bruciatore pilota - Pilot burner - Brûleur pilote - Zündbrenner - Quemador piloto - Órláng (max 0,25 kW)		G20 20 mbar*		27	36	36
Bruciatore principale - Main burner - Brûleur principal - Hauptbrenner - Quemador principal - Főégő		G30/31 50/67 mbar*		130/250M	165/350L	165/350L
R.D.A.-X mm				-	-	-
BY PASS-Ø-1/100mm				70	90	90
Bruciatore pilota - Pilot burner - Brûleur pilote - Zündbrenner - Quemador piloto - Órláng (max 0,25 kW)		G30/31 50/67 mbar*		19	19	19

MT, CY, IS						
Modelli – Models – Modèles – Modelle – Modelo - Modellek			GC477	GC4.8/777	GC9.8	
Tipo – Type – Bauart - Típus			A1	A1	A1	
Potenza nominale - Nominal thermal power - Puissance thermique nominale - Thermische Nennleistung - Potencia tèrmica nominal - Névleges teljesítmény		(kW)		8,5	13,3	26,6
Consumo gas - Gasconsumption - Consommation de gaz - Gasverbrauch - Consumo de gas - Gázfogyasztás		G30/31	kg/h	0,670/0,660	1,048/1,033	2,096/2,065
		G30/31 30 mbar*		150K	190K	190K
R.D.A.-X mm				-	-	-
BY PASS-Ø-1/100mm				80	105	105
Bruciatore pilota - Pilot burner - Brûleur pilote - Zündbrenner - Quemador piloto - Főégő (max 0,25 kW)		G30/31 30 mbar*		19	19	19

*Pressione gas alla rampa / Inlet gas pressure



DATI TECNICI - TECHNICAL DATA - DONNEES TECHNIQUES - DATOS TÉCNICOS -
DANE TECHNICZNE - TECHNISCHE DATEN - MŰSZAKI ADATOK

HU				
Modelli – Models – Modèles – Modelle – Modelo - Modellek		GC477	GC4..8/777	GC9..8
Tipo – Type – Bauart - Típus		A1	A1	A1
Potenza nominale - Nominal thermal power - Puissance thermique nominale - Thermische Nennleistung - Potencia tèrmica nominal - Névleges teljesítmény	(kW)	8,5	13,3	26,6
Consumo gas - Gasconsumption - Consommation de gaz - Gasverbrauch - Consumo de gas - Gázfogyasztás	G20 m³/h	0,900	1,406	2,813
	G25.1 m³/h	1,044	1,633	3,267
	G30/31 kg/h	0,670/0,660	1,048/1,033	2,096/2,065
Bruciatore principale - Main burner - Brûleur principal - Hauptbrenner - Quemador principal - Főégő	G20 25 mbar*	195/350L	250/350L	250/350L
	R.D.A.-X mm	G20 25 mbar*	-	-
Bruciatore principale - Main burner - Brûleur principal - Hauptbrenner - Quemador principal - Főégő	G25.1 25 mbar*	225/350L8	295/410L	295/410L
	R.D.A.-X mm	G25.1 25 mbar*	-	-
BY PASS-Ø-1/100mm	G20 25 mbar*	115	150	150
	G25.1 25 mbar*	135	180	180
Bruciatore pilota - Pilot burner - Brûleur pilote - Zündbrenner - Quemador piloto - Órláng (max 0,25 kW)	G20 25 mbar*	27	36	36
	G25.1 25 mbar*			
Bruciatore principale - Main burner - Brûleur principal - Hauptbrenner - Quemador principal - Főégő	G30/31 29/37 mbar*	150K	190K	190K
	R.D.A.-X mm		-	-
BY PASS-Ø-1/100mm		80	105	105
Bruciatore pilota - Pilot burner - Brûleur pilote - Zündbrenner - Quemador piloto (max 0,25 kW) - Órláng	G30/31 29/37 mbar*	19	19	19

*Pressione gas alla rampa / Inlet gas pressure



DATI TECNICI - TECHNICAL DATA - DONNEES TECHNIQUES - DATOS TÉCNICOS -
DANE TECHNICZNE - TECHNISCHE DATEN - MŰSZAKI ADATOK

ALL COUNTRIES					
Modelli – Models – Modèles – Modelle – Modelo - Modellek			GC477	GC4..8/777	GC9..8
Tipo – Type – Bauart - Típus			A1	A1	A1
Potenza ridotta - Csökkentett teljesítmény	(kW)		2,4	3,7 / 4 (G30/31)	7,4 / 8 (G30/31)
Consumo gas - Gasconsumption - Consommation de gaz - Gasverbrauch - Consumo de gas - Gázfogyasztás	G20	m³/h	0,254	0,391	0,782
	G30/31	kg/h	0,189/0,186	0,292/0,287	0,585/0,575



SCHEMI D'INSTALLAZIONE - INSTALLATION DIAGRAM - SCHEMAS D'INSTALLATION - INSTALLATIONSPLÄNE - ESQUEMAS DE INSTALACIÓN - SCHEMATY MONTAŻOWE - TELEPÍTÉSI RAJZOK

GC477/SC - 777/SC

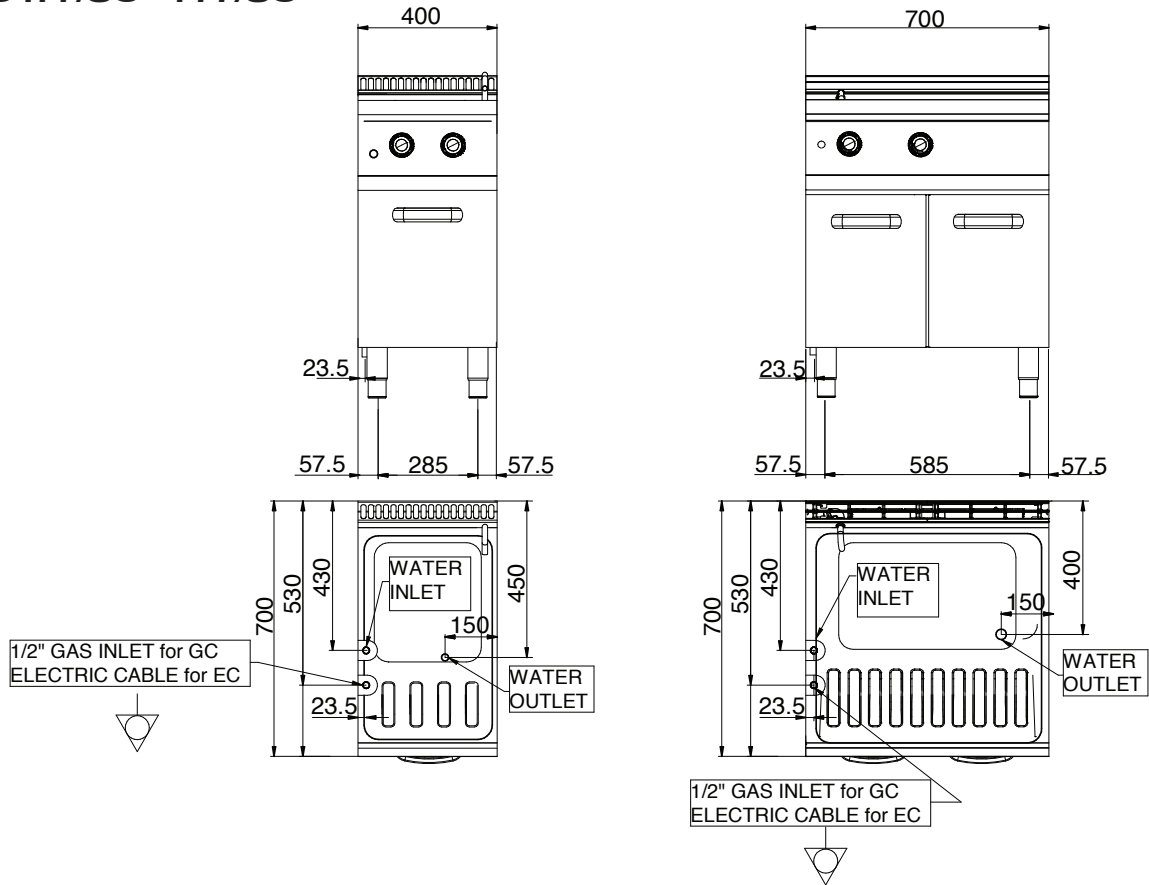

GC777T/SC

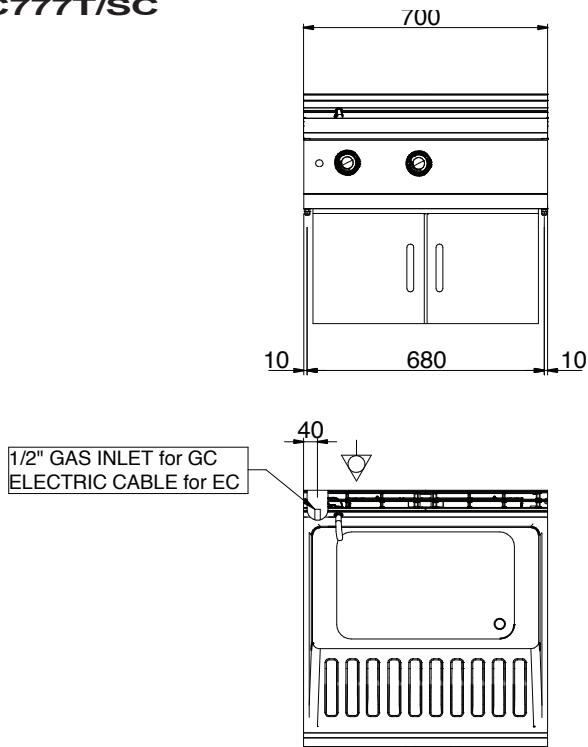



SCHEMI D'INSTALLAZIONE - INSTALLATION DIAGRAM - SCHEMAS D'INSTALLATION - INSTALLATIONSPLÄNE - ESQUEMAS DE INSTALACIÓN - SCHEMATY MONTAŻOWE - TELEPÍTÉSI RAJZOK

GC498/SC - 408/SC - 9982V/SC - 9082V/SC

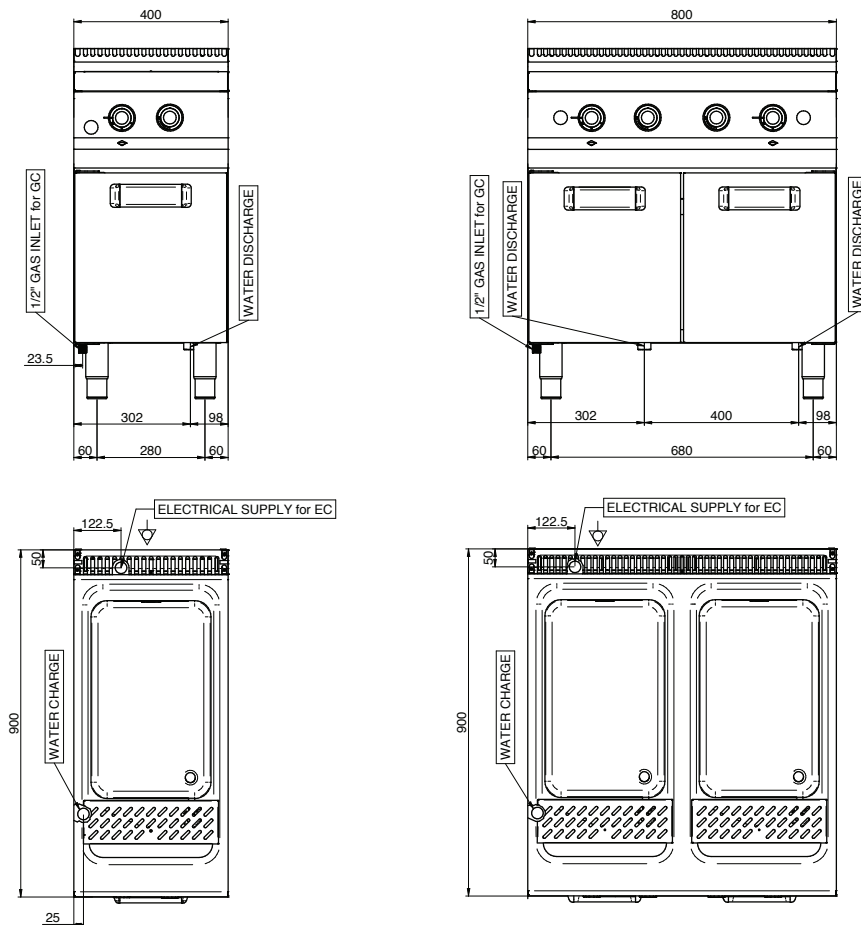

REMARKS

