

05/2018

Mod: E9/BMA8

Production code: BBEBMA998



Diamond
catering equipment



**BAIN-MARIE EN AARDAPPELWARMER
GEBRUIKSHANDLEIDING**

NL



EBMA477/777

EBM408/908

EBM477/777

**EBMA498/998
EBM498T/998T**

ECC477(C)

03/2018 - Ed 10 - Cod. n° 177379



ELEKTRYCZNY
ELECTRIC
ELEKTRISCH
ELECTRIQUE
ELÉCTRICO
ELÉTRICO
ELETTRICO
ЭЛЕКТРИЧЕСКИЕ ИЗДЕЛИЯ
ELEKTRISK



0. DOCUMENTIDENTIFICATIE

0.1 TABEL MET NORMREFERENTIES

1. INFORMATIE VOOR DE GEBRUIKERS

Voorwoord - Doel van het document - Hoe het document te lezen
Het document bewaren - Bestemmingen - Programma voor opleiding van bedieners
Voorzieningen ten laste van de klant - Inhoud van de levering - Gebruiksbestemming
Limietomstandigheden voor werking en toegestane omgevingsomstandigheden
Test en garantie

2. ALGEMENE VEILIGHEIDSINFORMATIE

Voorwoord - Verplichtingen - Verboden - Tips - Aanbevelingen
Indicaties betreffende blijvende risico's

3. GEBRUIKSINSTRUCTIES

Plaats van de hoofdcomponenten voor controle en bediening
Werkwijze en functie draaiknoppen, toetsen en verlichte indicatoren
 Manieren om te stoppen/Noodstop/Stoppen tijdens een bewerkingsfase
Inwerkingstelling voor de eerste opstart
 Schoonmaak bij de eerste opstart
Dagelijkse inwerkingstelling/Dagelijkse buitendienststelling en langdurige buitendienststelling

3. GEBRUIKSINSTRUCTIES - 700

Productieopstart
 Water vullen/Bakken vullen in de bereidingskamer van het bain-marie apparaat
 Product vullen in de bereidingskamer van het apparaat aardappelwarmer
Inschakelen/Uitschakelen
 Aardappelwarmer/Bain-marie

3. GEBRUIKSINSTRUCTIES - 908/980

Productieopstart
 Water vullen in de bereidingskamer/Bakken vullen in de bereidingskamer
Inschakelen/Uitschakelen

Controle van de werking
Product verwijderen
Buitendienststelling
 Water aflaten uit de bereidingskamer van het bain-marie apparaat - 700
 Water aflaten uit de bereidingskamer van het bain-marie apparaat - 908/980

4. GEWOON ONDERHOUD

Verplichtingen - Verboden - Tips - Aanbevelingen
 Dagelijkse schoonmaak/Schoonmaak voor langdurige buitendienststelling
Samenvattingstabel: competenties - interventie - frequentie/Troubleshooting

5. VERWIJDERING

Buitendienststelling en ontmanteling van het apparaat
 Verwijdering van afvalstoffen

0.

IDENTIFICAZIONE DOCUMENTO - DOCUMENT IDENTIFICATION - IDENTIFICATION DU DOCUMENT
 IDENTIFICACIÓN DEL DOCUMENTO - DOKUMENT-KENNDATEN - IDENTIFICAÇÃO DO DOCUMENTO
 IDENTYFIKACJA DOKUMENTU - DOCUMENTIDENTIFICATIE - ИДЕНТИФИКАЦИЯ ДОКУМЕНТА
 IDENTIFISERING DOKUMENT - DOKUMENT IDENTIFIERING

CODICE DEL DOCUMENTO - DOCUMENT CODE - CODE DU DOCUMENT CÓDIGO DEL DOCUMENTO - DOKUMENTNUMMER - CÓDIGO DO DOCUMENTO KOD DOKUMENTU - DOCUMENTCODE - код документа - DOKUMENTKODE - DOKUMENTKOD:	N° 177379
EDIZIONE - EDITION - EDITION - EDICIÓN - AUSGABE - EDIÇÃO - WYDANIE - EDITIE - UTGAVE - UTGÅVA:	Rev. 10 - 03/2018
TIPO DI DOCUMENTO - TYPE OF DOCUMENT - TYPE DE DOCUMENT - TIPO DE DOCUMENTO - DOKUMENTTYP - TIPO DE DOCUMENTO - TYP DOKUMENTU - DOCUMENTTYPE - тип документа - TYPE DOKUMENT - TYP AV DOKUMENT:	M.U.
MODELLO - MODEL - MODÈLE - MODELO - MODELL - модель - MODELL:	ELETTRICO - ELECTRIC - ELECTRIQUE ELÉCTRICO - ELEKTRISCH - ELÉTRICO ELEKTRYCZNY - ЭЛЕКТРИКА - ELEKTRISK
ANNO DI COSTRUZIONE - YEAR OF CONSTRUCTION - ANNÉE DE FABRICATION - AÑO DE FABRICACIÓN - HERSTELLUNGSJAHR - ANO DE FABRICO - ROK PRODUKCJI - BOUWJAAR - ГОД ИЗГОТОВЛЕНИЯ - BYGGEÅR - DE FABRICO - BYGGEÅR - TILLVERKNINGSÅR:	2018
CONFORMITÀ - CONFORMITY - CONFORMITÉ - DECLARACIÓN DE CONFORMIDAD - KONFORMITÄT - CONFORMIDADE - ZGODNOŚĆ - CONFORMITEIT - НОРМАТИВНОЕ СООТВЕТСТВИЕ - SAMSVARSKLÆRING - ÖVERENSSTÄMMELSE:	CE

Targa di identificazione - Identification plate - Plaque d'identification - Placa de identificación - Typenschild - Placa de identificação - Tabliczka identyfikacyjna - Identificatielabel - Паспортная табличка - ID-skilt - Identifieringsskylt.

- A - Indirizzo Costruttore - Manufacturer's Address - Adresse du Fabricant - Dirección del fabricante - Anschrift des Herstellers - Endereço do fabricante - Adres Producenta - Adres Fabrikant - Адрес изготовителя - Adresse produsent - Tillverkare Adress.
 B - Apparecchiatura Elettrica - Electrical Appliance - Appareil Electrique - Sistema eléctrico - Elektrogerät - Aparelhagem elétrica - Urządzenie Elektryczne - Elektrisch Apparaat - Электрооборудование - Elektrisk apparat - Elektrisk Utrustning.
 C - Apparecchiatura Gas - Gas Appliance - Appareil à Gaz - Sistema de gas - Gasgerät - Aparelhagem a gás - Urządzenie Gazowe - Gasapparaat - Газовое оборудование - Gassdrevet apparat - Gasutrustning.

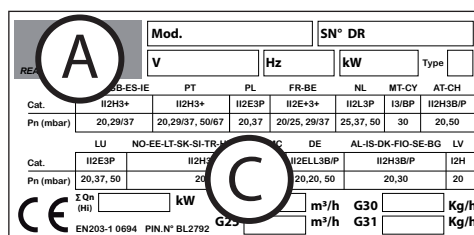
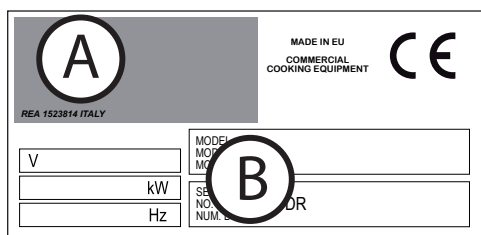

0.1

QUADRO NORMATIVO DI RIFERIMENTO - STANDARDS OF REFERENCE TABLEAU NORMATIF DE REFERENCE - MARCO REGLAMENTARIO DE REFERENCIA - REFERENZNORMEN - QUADRO NORMATIVO DE REFERÊNCIA - RAMY REGULACYJNE ODNIESIENIA - TABEL MET NORMREFERENTIES - СПРАВОЧНЫЕ НОРМАТИВНЫЕ СТАНДАРТЫ - RAMMEBETINGELSER - REGELVERK

Regolamento 2016/426/CE Regulation 2016/426 / EC Règlement 2016/426 / CE Reglamento 2016/426 / CE Verordnung 2016/426 / EG Regulamento 2016/426 / CE Verordening 2016/426 / EG Правило 2016/426 / EC Rozporządzenie 2016/426 / WE Förordning 2016/426 / EG Forordning 2016/426 / EF 2016/426 / EK rendelet	Direttiva Bassa Tensione 2014/35/EU Low Voltage Directive 2014/35/EU Directive Basse Tension 2014/35/EU Directiva de baja tensión 2014/35/EU Niederspannungsrichtlinie 2014/35/EU Diretiva baixa tensão 2014/35/EU Dyrektywa Niskonapięciowa 2014/35/EU Richtlijn lage Spanning 2014/35/EU Lavspændingsdirektivet 2014/35/EU Lågspänningsdirektivet 2014/35/EU	Direttiva EMC 2014/30/EU EMC Directive 2014/30/EU Directive EMC 2014/30/EU Directiva EMC 2014/30/EU EMV-Richtlinie 2014/30/EU Diretiva EMC 2014/30/EU Dyrektywa EMC 2014/30/EU EMC Richtlijn 2014/30/EU EMC Direktivet 2014/30/EU EMC direktivet 2014/30/EU	Smaltimento Apparecchiature elettriche ed elettroniche Waste electrical and electronic equipment Démantèlement des Appareils électriques et électroniques Desguace de equipos eléctricos y electrónicos Entsorgung elektrischer und elektronischer Altgeräte Eliminação das aparelhagens elétricas e eletrónicas Utylizacja odpadów elektrycznych i elektronicznych Afgedankte Elektrische en Elektronische Apparaten Avhending av elektriske og elektroniske apparater Avyttring av elektriska och elektroniska produkter
GAS-GÁS-GAZ GAZOWY-GAZ ELETTRICO ELECTRIC ELECTRIQUE ELÉCTRICO ELEKTRISCH ELÉTRICO ELEKTRYCZNY ЭЛЕКТРИЧЕСКАЯ	EN 50366; EN 60335-2; EN 60335-1	EN 55014-1:2006 + A1:2009 + A2:2011 EN55014-2:1997 + A1:2001 + A2:2008 EN61000-3-2:2006 + A1:2009 + A2:2009 EN61000-3-3:2008	DIRETTIVA 2011/65/EU (ROHS II) DIRETTIVA 2012/19/EU (WEEE)

Voorwoord

Dit document werd door de fabrikant in zijn eigen taal (het Italiaans) opgesteld. De informatie die in dit document vermeld wordt, dient uitsluitend voor de bediener die bevoegd is voor gebruik van het apparaat waarvan sprake. De bedieners moeten opleiding krijgen over alle aspecten met betrekking tot de werking en de veiligheid. Bijzondere veiligheidsvoorschriften (Verplichting-Verbod-Gevaar) staan in het specifieke hoofdstuk over het behandelde onderwerp vermeld. Dit document mag niet aan derden worden overgemaakt zonder schriftelijke toestemming van de fabrikant. De tekst mag niet in andere uitgaven worden gebruikt zonder schriftelijke toestemming van de fabrikant. Het gebruik van: Figuren/Afbeeldingen/Schetsen/Schema's in het document is louter indicatief en kan variaties ondergaan. De fabrikant behoudt zich het recht voor om wijzigingen aan te brengen zonder dit te moeten meedelen.

Doel van het document

Iedere interactie tussen de bediener en het apparaat tijdens de hele levenscyclus van het toestel werd aandachtig geanalyseerd, zowel tijdens de ontwerpfase als tijdens de opmaak van dit document. Wij hopen daarom dat deze documentatie kan helpen om de eigenschappen van het apparaat efficiënt te behouden. Door zich nauwgezet aan de vermelde aanwijzingen te houden, wordt het risico op werkongevallen en/of economische schade tot een minimum beperkt.

Hoe het document te lezen

Het document is onderverdeeld in hoofdstukken die alle informatie, nodig om het apparaat zonder risico's te gebruiken, per onderwerp samenbrengen. Binnenin elk hoofdstuk bestaat een onderverdeling in paragrafen, iedere paragraaf kan getitelde puntverdelingen met een ondertitel en een beschrijving hebben.

Het document bewaren

Onderhavig document maakt integraal deel uit van de initiële levering, daarom moet het tijdens de hele operationele levensduur van het apparaat worden bewaard en afdoende worden gebruikt.

Bestemmelingen

Dit document is gestructureerd voor exclusief gebruik van de "heterogene" gebruiker (bediener met beperkte competenties en taken). Bevoegde persoon, met als opdracht het apparaat met actieve beschermingen te laten werken, en in staat om taken van gewoon onderhoud uit te voeren (schoonmaak van het apparaat).

Programma voor opleiding van bedieners

Op uitdrukkelijk verzoek van de gebruiker ken een opleidingscursus worden gegeven voor de bedieners belast met het gebruik van het apparaat, volgens de modaliteiten die in de orderbevestiging vermeld worden.

Op basis van het verzoek kunnen voorbereidingscursussen doorgaan bij de vestiging van de fabrikant ofwel van de gebruiker voor:

- Homogene bediener belast met elektrisch/elektronisch onderhoud (gespecialiseerde technicus).
- Homogene bediener belast met mechanisch onderhoud (gespecialiseerde technicus).
- Heterogene bediener belast met de eenvoudige bediening (bestuurder - eindgebruiker).

Voorzieningen ten laste van de klant

Behalve eventuele contractuele andersluidende bepalingen, is het volgende normaal ten laste van de klant:

- voorzieningen van de lokalen (met inbegrip van metselwerkzaamheden, funderingen of eventueel vereiste kanaliseringen);
- antislipvloer zonder oneffenheden;
- voorziening van de installatieplaats en de eigenlijke installatie van het apparaat in naleving van de afmetingen die op de lay-out (funderingsvlak) zijn aangegeven;
- voorziening van hulpdiensten die aangepast zijn aan de vereisten van de installatie (elektrisch net, waternet, gasnet, afvoernet);
- voorziening van de elektrische installatie conform met de normbepalingen die van kracht zijn op de plaats van installatie;
- geschikte verlichting, conform met de normen die van kracht zijn op de plaats van installatie;
- eventuele veiligheidsvoorzieningen voor en na de energievoedingslijn (differentiaalschakelaars, installaties voor equipotentiaalaarding, veiligheidskleppen, enz.) voorzien door de wetgeving die van kracht is in het land van de installatie;
- installatie voor aarding conform met de normen die van kracht zijn;
- voorziening indien nodig (zie technische specificaties) van een installatie voor waterverzachting.

Inhoud van de levering

- Apparaat
- Deksel/Deksels
- Metalen mand/Metalen manden
- Steunrooster mand
- Leidingen en/of kabels voor aansluiting op de energiebronnen (enkel in de voorziene gevallen die in de werkorder aangegeven zijn).

De inhoud van de levering kan variëren naargelang de bestelorder.

1. INFORMATIE VOOR DE GEBRUIKERS

Gebruiksbestemming

Originele instructies. Dit apparaat is voor professioneel gebruik bedoeld. Het gebruik van het apparaat dat in deze documentatie wordt beschreven dient als "correct gebruik" te worden beschouwd indien aangewend voor de behandeling voor de bereiding of de regeneratie van waren bestemd voor voedingsgebruik, ieder ander gebruik moet als "verkeerd gebruik" en bijgevolg gevaarlijk worden beschouwd. Het apparaat moet worden gebruikt binnen de voorziene termen die in het contract staan aangegeven en binnen de vermogenslimieten beschreven en vermeld in de respectievelijke paragrafen.

Het gebruik van de pan als frituurpan is absoluut verboden.

Toegelaten omstandigheden voor de werking

Het apparaat werd uitsluitend ontworpen om te werken in lokalen binnen de beschreven technische beperkingen en vermogenslimieten. Teneinde een optimale werking te bekomen in veilige omstandigheden, moet men de volgende aanwijzingen respecteren.

De installatie van het apparaat moet in een geschikte plaats gebeuren, dit betekent waar normale bedieningshandelingen en gewoon en buitengewoon onderhoud kunnen plaatsvinden. Daarom moet men de operationele ruimte voorzien voor eventuele onderhoudsinterventies, zodat de veiligheid van de bediener niet in gevaar komt. Het lokaal moet bovendien voorzien zijn van de vereiste kenmerken voor de installatie, zoals:

- maximale relatieve vochtigheid: 80%;
- minimale temperatuur van het koelwater > + 10 °C;
- de vloer moet antislip veilig zijn en het apparaat moet perfect vlak geplaatst zijn;
- het lokaal moet een installatie voor verluchting en verlichting hebben zoals voorgeschreven door de normen die van kracht zijn in het land van de gebruiker;
- het lokaal moet voorzien zijn voor de afvoer van vuil water, en moet schakelaars en blokkeerafsluiters hebben die indien nodig ieder vorm van voeding voorgeschakeld op het apparaat kunnen uitsluiten;
- De muren/oppervlakken in de directe nabijheid van/in contact met de apparatuur moeten vlamvertragend zijn en/of geïsoleerd worden van de mogelijke warmtebronnen.

Keuring en garantie

Keuring: de apparatuur is getest door de fabrikant tijdens de montage op de plaats van de productie. Alle certificaten betreffende de uitgevoerde tests zullen aan de klant worden geleverd.

Garantie: de garantie heeft een duur van 12 maanden vanaf de datum van facturering en dekt defecte onderdelen die door de koper vervangen en vervoerd moeten worden. De elektrische onderdelen, de accessoires en alle andere verwijderbare voorwerpen worden niet gedekt door de garantie.

De arbeidskosten voor ingrepen van door de fabrikant geautoriseerde technici op de site van de klant voor het verwijderen van de door de garantie gedekte defecten zijn voor rekening van de dealer, behalve in gevallen waarin de aard van het defect zodanig is dat het gemakkelijk door de klant ter plaatse kan worden opgelost. Alle eventueel door de fabrikant samen met de machine geleverde werktuigen en eenmalige onderdelen vallen niet onder de garantie.

De ingrepen voor buitengewoon onderhoud of die het gevolg zijn van een onjuiste installatie worden niet gedekt door de garantie. De garantie is alleen geldig ten opzichte van de oorspronkelijke koper.

De fabrikant is verantwoordelijk voor het apparaat in zijn originele configuratie.

De fabrikant is niet verantwoordelijk voor oneigenlijk gebruik van de apparatuur, voor schade als gevolg van handelingen die niet in deze handleiding opgenomen zijn en niet voorafgaand door de fabrikant goedgekeurd zijn.

De garantie vervalt in de volgende gevallen:

- Schade veroorzaakt door transport en/of door verplaatsing; wanneer dit zich voordoet, moet de klant de verkoper en de vervoerder via fax of RR op de hoogte brengen en op de kopieën van de transportdocumenten noteren wat er gebeurd is. De technicus die gespecialiseerd is om het apparaat te installeren zal op basis van de schade oordelen of de installatie kan worden uitgevoerd.

De garantie vervalt bovendien ook bij:





- Schade veroorzaakt door een foutieve installatie.
- Schade veroorzaakt door slijtage van onderdelen wegens verkeerd gebruik.
- Schade veroorzaakt door gebruik van niet-aanbevolen of niet-originele wisselstukken.
- Schade veroorzaakt door een foutief onderhoud en/of schade veroorzaakt door gebrek aan onderhoud.
- Schade veroorzaakt door het niet naleven van de procedures beschreven in dit document.

Bevoegdheid

Onder bevoegdheid wordt verstaan het mogen uitvoeren van een handeling die inherent is aan het bedienen van het apparaat. Een ieder die verantwoordelijk is voor het apparaat (fabrikant, koper, ondertekenaar, wederverkoper, en/of eigenaar van de locatie) wordt geacht bevoegd te zijn.

2. ALGEMENE VEILIGHEIDSINFORMATIE

Voorwoord

	De gebruikshandleiding werd opgemaakt voor de "heterogene" gebruiker (bediener met beperkte competenties en taken). Bevoegde persoon, met als opdracht het apparaat met actieve beschermingen te laten werken, en in staat om taken van gewoon onderhoud uit te voeren (schoonmaak van het apparaat).
	De bedieners die het apparaat gebruiken, moeten opleiding krijgen over alle aspecten met betrekking tot de werking en de veiligheid. Bovendien moeten ze tewerk gaan met gebruik van geschikte werkwijzen en instrumenten, in naleving van de vereiste veiligheidsnormen.
	De informatie vermeld in dit document neemt het transport, de installatie en het buitengewoon onderhoud niet in beschouwing. Deze moeten worden uitgevoerd door technici die gekwalificeerd zijn voor het soort uit te voeren interventie.
	De "heterogene" bediener tot wie deze documentatie zich richt, moet het apparaat bedienen nadat de voorziene technicus de installatie heeft beëindigd (transport, bevestiging, aansluitingen op elektriciteit, water, gas en afvoer).
	Dit document betreft niet de informatie over elke wijziging of verandering van dit apparaat. De fabrikant behoudt zich het recht voor om wijzigingen aan te brengen zonder dit te moeten meedelen.



Verplichtingen - Verboden - Tips - Aanbevelingen

	Bij ontvangst moet men de verpakking van de machine openen, en controleren of de machine en de accessoires geen schade hebben opgelopen tijdens het transport. Bij aanwezigheid van schade moet men zo snel mogelijk de vervoerder signaleren wat werd vastgesteld en mag het apparaat niet worden geïnstalleerd. Wendt u tot gekwalificeerd en bevoegd personeel om het vastgestelde probleem te signaleren. De fabrikant is niet verantwoordelijk voor schade veroorzaakt tijdens het transport.
	Het is verboden voor onbevoegden om werkzaamheden uit te voeren (met inbegrip van kinderen, gehandicapten en personen met beperkte lichamelijke, zintuiglijke en geestelijke vermogens). Het is verboden voor de gewone bediener om werkzaamheden uit te voeren waarvoor gekwalificeerde technische vaardigheden en bevoegdheden vereist zijn..
	Lees eerst de instructies vooraleer een handeling uit te voeren.
	iedere vorm van voeding (elektriciteit - gas - water) voorgeschakeld op het apparaat uitsluiten telkens men in veilige omstandigheden moet werken.
	Draag beschermingsuitrusting die geschikt is voor de uit te voeren handelingen. Wat betreft individuele beschermingsmiddelen heeft de Europese Gemeenschap richtlijnen opgesteld waaraan de werknemers zich verplicht moeten houden. Geluid ≤ 70 dB
	Laat geen voorwerpen of ontvlambaar materiaal in de buurt van het apparaat. De openingen en/of ventilatiespleten voor aspiratie of warmteafvoer mogen niet geblokkeerd worden.
	Pas de geldende normen toe voor de verwijdering van speciale afvalstoffen.
	Tijdens het inbrengen en wegnemen van het product uit het apparaat blijft het risico voor brandwonden, dit risico kan zich voordoen bij toevallig contact met: oppervlakken, ovenschalen, verwerkt materiaal.
	Gebruik de recipiënten voor de bereiding zodat ze tijdens de bewerking van het product in het zicht van de bediener kunnen blijven. Recipiënten met vloeistoffen in kunnen tijdens de bereidingsbehandeling overlopen waardoor een gevaarlijke situatie ontstaat.
	Gebrek aan hygiëne van het apparaat leidt tot vroegtijdige slijtage van het apparaat, deze toestand beïnvloedt de werking en kan gevaarlijke situaties doen ontstaan.
	Het is absoluut verboden om labels en pictogrammen die op het apparaat zijn aangebracht te veranderen of weg te nemen.
	Bewaar dit document met zorg, zodat het altijd beschikbaar is voor alle gebruikers van het apparaat, die er indien nodig inzage van kunnen nemen.
	De bedieningen van het apparaat mogen enkel met de handen worden bediend. Schade veroorzaakt door puntige of scherpe voorwerpen of gelijkaardig kunnen elk recht op garantie doen vervallen.
	Om gevaar voor schokken en brand tot een minimum te beperken, mag men de eenheid niet met vochtige handen aansluiten of loskoppelen.
	Telkens men in de bereidingszone moet gaan, is het belangrijk eraan te denken dat er gevaar voor brandwonden blijft. Daarom is het verplicht om geschikte maatregelen voor individuele bescherming te nemen.

2. ALGEMENE VEILIGHEIDSINFORMATIE

Indicatie betreffende blijvende risico's

Hoewel de regels voor “goede constructietechniek” en de wettelijke bepalingen die de fabricatie en de verkoop van het product werden toegepast, blijven er niettemin “blijvende risico's” die, wegens de aard van het apparaat, niet weggenomen kunnen worden. Deze risico's omvatten:

	Blijvend risico voor elektrocutie: Dit risico bestaat in geval men een interventie moet doen op elektrische en/of elektronische voorzieningen die onder spanning staan.
	Blijvend risico voor brandwonden: Dit risico bestaat in geval men toevallig in contact komt met materialen die zeer heet zijn.
	Blijvend risico voor ontploffing Dit risico bestaat bij: • aanwezigheid van gasgeur in de omgeving; • gebruik van het apparaat in een atmosfeer die stoffen met ontploffingsgevaar bevat; • gebruik van eetwaren in gesloten recipiënten (bijvoorbeeld borden en blikjes) indien deze niet geschikt zijn voor die toepassing; • gebruik van ontvlambare vloeistoffen (bijvoorbeeld alcohol).

Plaats van de belangrijkste componenten

De plaats op de afbeeldingen is louter indicatief en kan variaties ondergaan.

BAIN-MARIE/AARDAPPELWARMER - 700

1. Draaiknop voor inschakeling (zie Werkwijze en functie draaiknoppen, toetsen en verlichte indicatoren).
2. Draaiknop thermostaat (zie Werkwijze en functie draaiknoppen, toetsen en verlichte indicatoren).
3. Bereidingskamer.
4. Afsluiter om water af te laten.

BAIN-MARIE - 908/980

1. Draaiknop voor inschakeling/thermostaat (zie Werkwijze en functie draaiknoppen, toetsen en verlichte indicatoren).
2. Draaiknop om water te vullen (zie Werkwijze en functie draaiknoppen, toetsen en verlichte indicatoren).
3. Bereidingskamer.
4. Afsluiter om water af te laten.

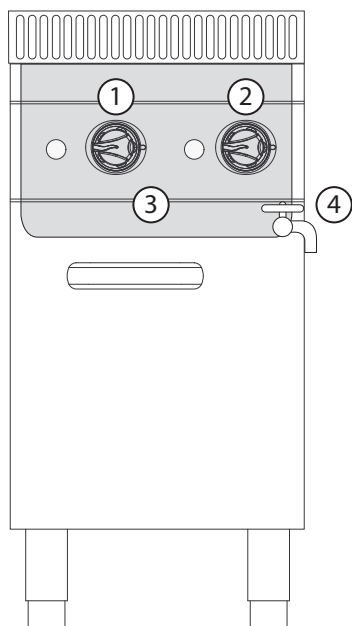

BAIN-MARIE

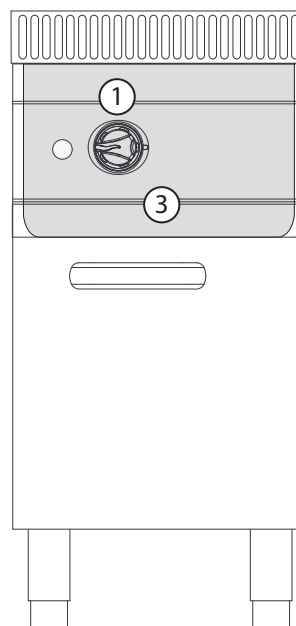

AARDAPPELWARMER



3. GEBRUIKSINSTRUCTIES

Werkwijze en functie draaiknoppen, toetsen en verlichte indicatoren

De plaats van de toetsen op de afbeeldingen is louter indicatief en kan variaties ondergaan.

	Draaiknop voor inschakeling (ELEKTRISCH - 700). Voert twee verschillende functies uit: 1. Verwarmingsnelheid. 2. Start/Stop van de werkingsfase.
	Draaiknop thermostaat (ELEKTRISCH - 700). Functies: 1. Afstelling van de temperatuur.
	Draaiknop voor inschakeling (ELEKTRISCH - 908/980). Voert twee verschillende functies uit: 1. Start/Stop van de verwarmingsfase. 2. Afstelling van de temperatuur.
	Draaiknop om water te vullen (GAS/ELEKTRISCH - 908/980). Functies: 1. Watertoevoer openen. 2. Watertoevoer sluiten.
	Groen verlichte indicator (GAS/ELEKTRISCH): De indicator is ondergeschikt aan het gebruik van de draaiknop voor inschakeling. De verlichting van de indicator geeft een werkingsfase aan.
	Geel verlichte indicator (GAS/ELEKTRISCH): Indien de indicator aanwezig is, is die ondergeschikt aan het gebruik van de draaiknop van de thermostaat. De verlichting van de indicator geeft een verwarmingsfase aan.
	Afsluitersymbool om het water af te laten (GAS/ELEKTRISCH). Functies: 1. Draaiknop om op niveau te brengen en om water uit de tussenwand af te laten.

Beschrijving van de manieren om te stoppen

	In omstandigheden waardoor gestopt wordt wegens werkingsstoringen of bij noodstop moet men in geval van nakend gevaar verplicht alle blokkeervoorzieningen van de voedingslijn voorgeschakeld op het apparaat (elektriciteit-water-gas) sluiten.
	De schets toont de verschillende posities aan die de draaiknoppen aannemen tijdens de noodstop (A1-B1-C1-D1-E1) en het stoppen tijdens een bewerkingsfase (A2-B2-C2-D2-E2).

Stop wegens werkingsstoring

Veiligheidsthermostaat

Standaarduitrusting bij de volgende modellen:

- Frituurpan (aanwezig bij alle modellen)
- Stoofpan (aanwezig bij alle modellen)
- Pan (aanwezig bij alle modellen)
- Pastakoker (enkel bij elektrisch model)
- Keuken (aanwezig bij alle modellen met elektrische oven)
- Frytop aanwezig bij alle elektrische modellen (enkel voor 908/980)
- Lavasteen (niet aanwezig)
- Bain-marie (niet aanwezig)
- Volle plaat (enkel voor 908/980: aanwezig bij alle modellen met gasoven)

Stop: Nadat in situaties of omstandigheden die gevaarlijk kunnen zijn, treedt de veiligheidsthermostaat op en stopt automatisch het opwekken van warmte. De productiecycclus wordt onderbroken in afwachting dat de oorzaak van het probleem wordt weggenomen.

Heropstart: Nadat het probleem is opgelost waardoor de veiligheidsthermostaat in werking is getreden, kan de bevoegde technische bediener het apparaat opnieuw opstarten door middel van de speciaal voorziene commando's.

3. GEBRUIKSINSTRUCTIES

Noodstop

In situaties of omstandigheden die gevaarlijk kunnen zijn, moet men de knop naargelang het model naar de stand "Nul" (A-B-C-D-E-1) draaien. Zie werkwijze en functie draaiknoppen, toetsen en verlichte indicatoren.

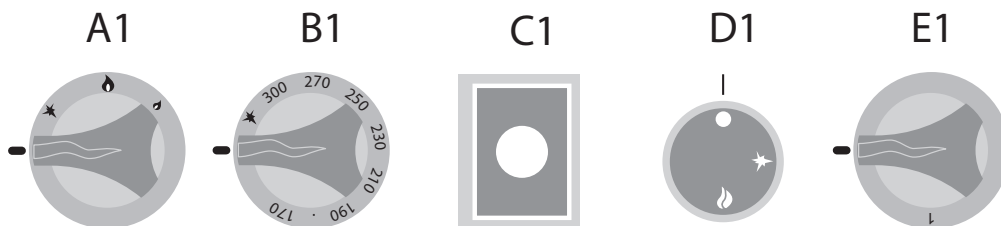

Stop tijdens een bewerkingsfase

In situaties of omstandigheden die het tijdelijke stoppen van warmteopwekking vereisen, gaat men op deze manier tewerk:

- Gasapparaat: Draai de knoppen naar de piëzo-elektrische stand (A-B-C-2), de waakvlam blijft in werking terwijl de gastoevoer in de brander onderbroken wordt.
- Elektrisch apparaat: Draai de knoppen "D2-E2" naar de stand "Nul" om de warmteopwekking stil te leggen. (Zie werkwijze en functie draaiknoppen, toetsen en verlichte indicatoren).

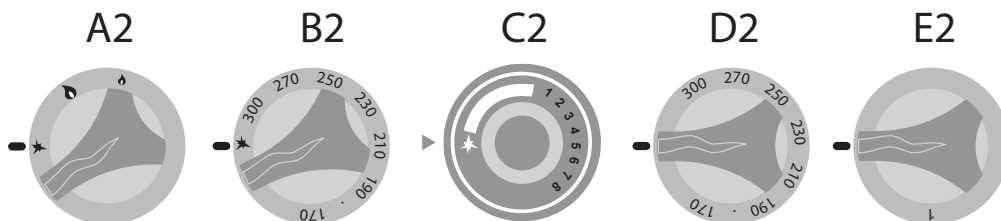

Inwerkingstelling voor de eerste opstart

	Bij de eerste opstart en na een langdurige stilstand moet het apparaat grondig worden schoongemaakt om alle resten van vreemde materialen weg te nemen (zie Gewoon onderhoud).
	Schoonmaak bij de eerste opstart
	Het apparaat niet schoonmaken met gebruik van waterstralen onder druk en/of rechtstreeks gericht.
	De beschermende film van de externe bekleding manueel verwijderen en alle externe delen van het apparaat zorgvuldig schoonmaken. Op het einde van de beschreven handelingen voor schoonmaak van de externe delen, moet men verdergaan zoals beschreven onder "Dagelijkse schoonmaak" (zie Gewoon onderhoud).

Dagelijkse inwerkingstelling

Procedure:

1. Controleer of het apparaat optimaal schoongemaakt en hygiënisch is.
2. Controleer de correcte werking van het afzuigstelsel van het lokaal.
3. Steek desgevallend de stekker van het apparaat in het voorziene stopcontact voor elektrische voeding.
4. Open de netafsluiters die voorgeschakeld zijn op het apparaat (gas - water - elektriciteit).
5. Controleer of de afvoer van het water (indien aanwezig) niet verstopt is.
6. Ga verder met de handelingen beschreven in "Productieopstart".

Dagelijkse buitendienststelling en langdurige buitendienststelling

Procedure:

1. Sluit de netafsluiters die voorgeschakeld zijn op het apparaat (gas - water - elektriciteit).
2. Controleer of de afvoerkransen (indien aanwezig) in de stand "gesloten" staan.
3. Controleer of het apparaat optimaal schoongemaakt en hygiënisch is (zie Gewoon onderhoud).





In geval van langdurige inactiviteit moet men de delen die meest aan oxidatiefenomenen zijn blootgesteld beschermen zoals beschreven in het betreffende hoofdstuk (zie Gewoon onderhoud).

Productieopstart

	Vooraleer verder te gaan, zie "Dagelijkse inwerkingstelling".
	Tijdens het inbrengen en wegnemen van het product uit het apparaat blijft het risico voor brandwonden, dit risico kan zich voordoen bij toevallig contact met: bereidingskamer - kookplaat - recipiënten of bewerkt materiaal.
	Neem geschikte maatregelen voor individuele bescherming. Draag beschermingsuitrusting die geschikt is voor de uit te voeren handelingen.
	Het gebruik van het apparaat als frituurpan is absoluut verboden.
	Het apparaat "Bain-marie" moet gebruikt worden met behulp van drinkbaar water in de bereidingskamer, ieder ander gebruik moet als verkeerd en bijgevolg gevaarlijk worden beschouwd.
	Het apparaat "Aardappelwarmer" moet droog worden gebruikt. In de bereidingskamer moeten aardappelen worden gelegd, ieder ander gebruik moet als verkeerd en bijgevolg gevaarlijk worden beschouwd.

Water vullen in de bereidingskamer van het bain-marie apparaat



	Iedere vorm van elektrische voeding voorgeschakeld op het apparaat uitsluiten telkens men water moet vullen.
	Het water uit de bereidingskamer mag niet overlopen in de bakken of in de bereidingskamer zelf.

Zet de afsluiter om water af te laten uit de bereidingskamer in "gesloten" stand (Afb. 1).

Giet manueel drinkbaar water in de bereidingskamer, respecteer hierbij het "Minimum/Maximum"-niveau (zie streepje in de bereidingskamer Afb.2).

Na succesvol beëindiging van het vullen met water gaat men verder met het vullen van de bakken.

Bakken vullen in de bereidingskamer van het bain-marie apparaat



	De hoeveelheid product in het recipiënt mag niet meer dan 3/4 van de inhoudscapaciteit van het recipiënt zijn.
	De handelingen voor het vullen van het recipiënt moeten op een plaats gebeuren die vooraf hiervoor werd uitgerust.

Laat de bak langzaam in de bereidingskamer zakken en zet deze in zijn behuizing. Controleer hierbij of het 'minimum' niveau wordt aangehouden (Afb. 3).

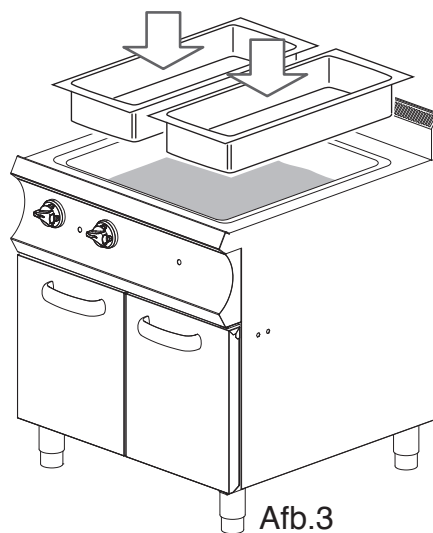
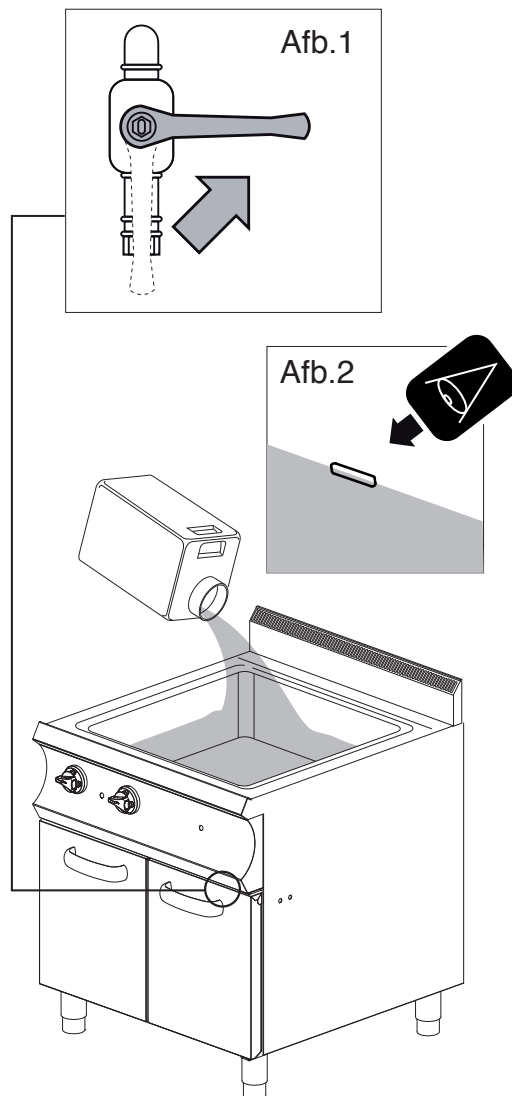
Na het vullen met water en het plaatsen van de bakken in de bereidingskamer, gaat men desgevallend verder met de inschakeling van het apparaat (Zie Inschakelen/Uitschakelen).



Aardappelen vullen in de bereidingskamer van het apparaat aardappelwarmer

	Tijdens het vullen van de bereidingskamer moet men het aangeduide maximumniveau in de kamer respecteren.
	Geen grof keukenzout in de bereidingskamer doen, wanneer dit op de bodem neerslaat heeft die niet de mogelijkheid om volledig op te lossen.



Breng het product rechtstreeks in de verwarmingskamer, na de handelingen voor het vullen gaat men desgevallend verder met de inschakeling van het apparaat (Zie Inschakelen/Uitschakelen).

Inschakelen/Uitschakelen



• Apparaat Aardappelwarmer

Draai de knop voor inschakeling naar de stand "1", de verlichting van de groene indicator geeft de werkingsfase aan (Afb.4).

Draai de knop naar de stand "Nul" (Afb.5) om het opwekken van warmte te stoppen.

	Het apparaat kan worden uitgerust met een verdere verwarmingsgroep (Infraroodverwarmer) die op een speciale steun wordt gemonteerd. De infraroodverwarmer moet in werking worden gesteld en uitgeschakeld via de speciale commando's op dit toestel.
	<ul style="list-style-type: none"> • Druk op: ON/1 om de infraroodverwarmer te activeren. • Druk op: OFF/0 om de verwarmers uit te schakelen.

• Apparaat Bain-marie

	Het apparaat moet ingeschakeld worden nadat de bereidingskamer met water werd gevuld. Niet droog inschakelen (zie vorige pagina).
	Vul indien nodig het waterniveau in de bak tijdens de bereiding handmatig aan (zie Watertoevoer – Au bain-marie).

Nadat de handelingen om te vullen met succes zijn voltooid, begint met de procedure "Inschakelen/Uitschakelen" als volgt:

- Draai de knop voor inschakeling naar de stand "1", de verlichting van de groene indicator geeft de werkingsfase aan (Afb. 6).
- Draai de thermostaatdraaiknop naar de gewenste stand om de werkingstemperatuur te regelen (Afb. 6).
- De verlichting van de gele indicator (indien aanwezig) geeft de verwarmingsfase aan.
- Draai de thermostaatdraaiknop naar de stand "Nul" (Afb.7) om het opwekken van warmte te stoppen.
- Draai de knop voor inschakeling naar stand "Nul" (Afb.7) om het apparaat op het einde van de cyclus uit te zetten.

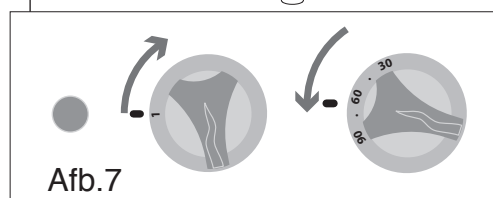
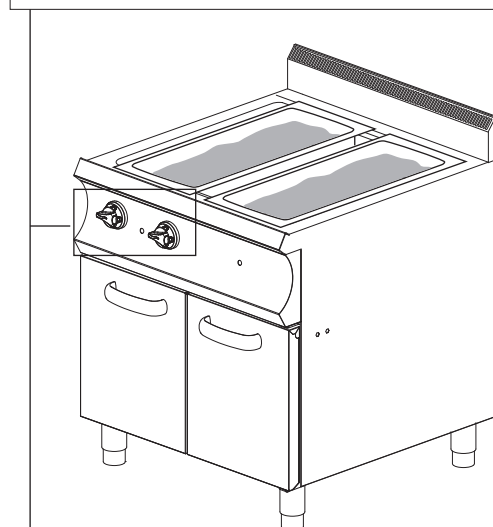
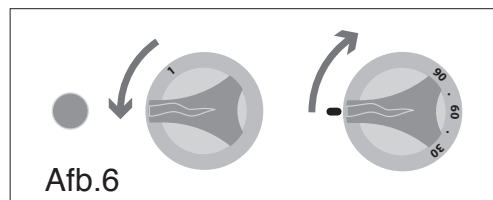
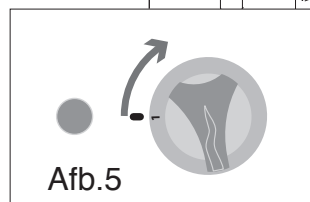
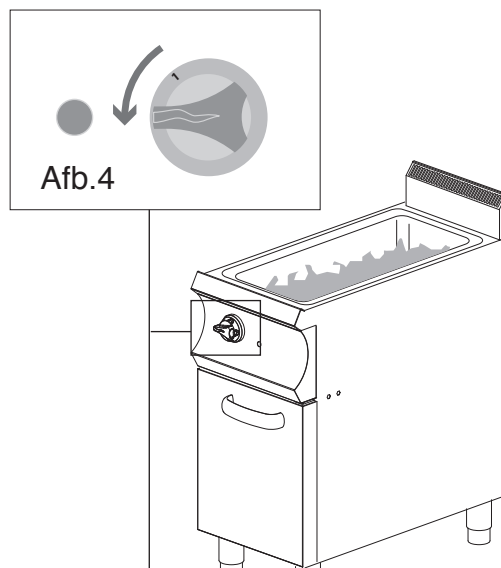

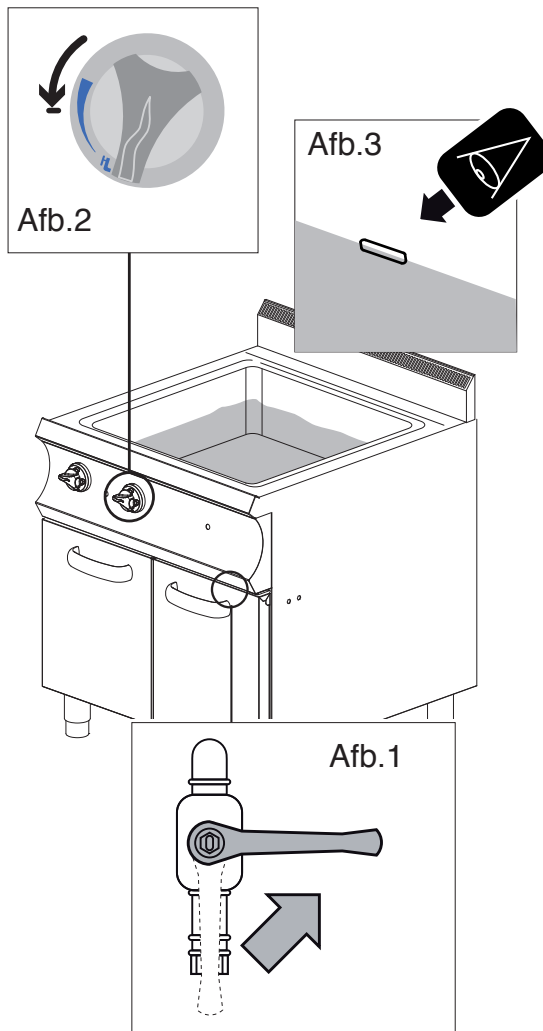

Productieopstart

	Vooraleer verder te gaan, zie "Dagelijkse inwerkingstelling".
	Tijdens het inbrengen en wegnemen van het product uit het apparaat blijft het risico voor brandwonden, dit risico kan zich voordoen bij toevallig contact met: bereidingskamer - kookplaat - recipiënten of bewerkt materiaal.
	Neem geschikte maatregelen voor individuele bescherming. Draag beschermingsuitrusting die geschikt is voor de uit te voeren handelingen.
	Het gebruik van het apparaat als frituurpan is absoluut verboden.
	Het apparaat "Bain-marie" moet gebruikt worden met behulp van drinkbaar water in de bereidingskamer, ieder ander gebruik moet als verkeerd en bijgevolg gevaarlijk worden beschouwd.



Water in de bereidingskamer doen

	Iedere vorm van elektrische voeding voorgeschakeld op het apparaat uitsluiten telkens men water moet vullen.
	Het water in de bereidingskamer mag niet overlopen in de bakken.

Zet de afsluiter om water af te laten uit de bereidingskamer in "gesloten" stand (Afb. 1).

Draai de knop van de watertoevoer langzaam in de openingsstand (afb. 2). Vul de bak tot aan het niveau-streepje 'Minimum/Maximum' (afb. 3). Draai hierna de knop weer naar de stand "Nul" om de toevoer van water te stoppen.

Indien nodig moet men tijdens de werking het niveau van het water in de kuip aanvullen met behulp van de speciaal voorziene draaiknop (openen-regelen-sluiten).

Na succesvol beëindiging van het vullen met water gaat men verder met het vullen van de bakken.

de bakken in de bereidingskamer vullen



	De hoeveelheid product in het recipiënt mag niet meer dan 3/4 van de inhoudscapaciteit van het recipiënt zijn.
	De handelingen voor het vullen van het recipiënt moeten op een plaats gebeuren die vooraf hiervoor werd uitgerust.

Breng het recipiënt langzaam in de bereidingskamer en plaats in zijn voorziene zitting (Afb. 4).

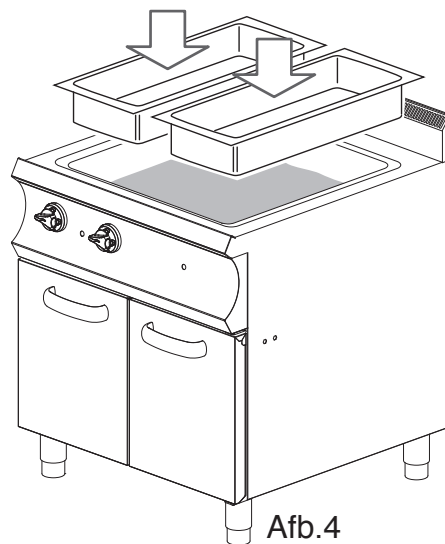
Na het vullen met water en het plaatsen van de bakken in de bereidingskamer, gaat men desgevallend verder met de inschakeling van het apparaat (Zie Inschakelen/Uitschakelen).



Inschakelen/Uitschakelen

	Het apparaat moet ingeschakeld worden nadat de bereidingskamer met water werd gevuld. Niet droog inschakelen (zie vorige pagina).
	Indien nodig moet men tijdens de bereiding het waterniveau in de bak aanvullen met behulp van de speciaal voorziene draaiknop (openen-regelen-sluiten – Zie Watertoevoer – Au bain-marie).

Nadat de handelingen om te vullen met succes zijn voltooid, begint met de procedure “Inschakelen/Uitschakelen” als volgt:

Draai aan de thermostaatdraaiknop om het apparaat in te schakelen en om de werkingstemperatuur in te stellen (Afb. 5).

Het oplichten van de groene indicator geeft de werkingsfase aan.

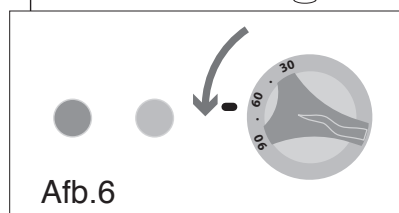
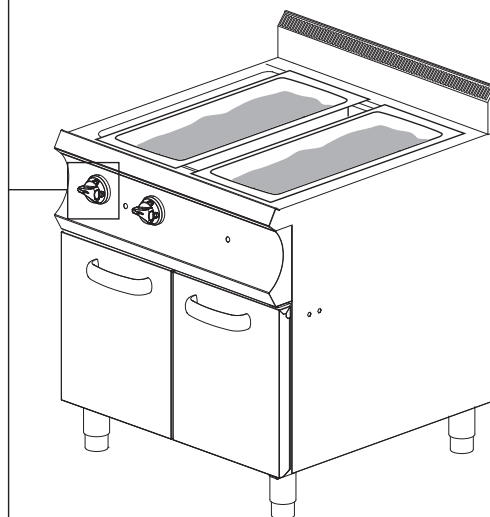
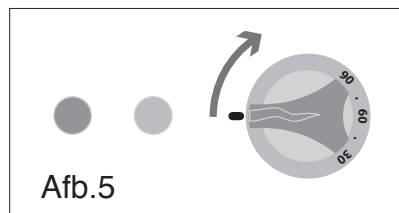

Het oplichten van de gele indicator geeft de verwarmingsfase aan.

Draai de thermostaatdraaiknop naar stand “Nul” (Afb. 6) om het opwekken van warmte te stoppen en zet het apparaat op het einde van de cyclus uit.



3. GEBRUIKSINSTRUCTIES

Controle van de werking

	Tijdens de werking moet men het waterniveau in het apparaat "Bain-marie" controleren, indien nodig moet men weer op niveau brengen (zie water in de bereidingskamer vullen).
	Bij het vullen van water tijdens de werking blijft het risico op brandwonden bestaan. Gebruik geschikte middelen voor preventie en bescherming.

Product verwijderen

	Neem geschikte maatregelen voor individuele bescherming. Draag beschermingsuitrusting die geschikt is voor de uit te voeren handelingen.
---	--

Op het einde van het bereidingsproces het product met de speciaal voorziene gereedschappen van het apparaat wegnemen en op een plaats neerzetten die vooraf is klaargemaakt voor het neerzetten van het bewerkte product.

Na het wegnemen van het product gaat men verder met een nieuwe lading of met de handelingen beschreven onder "Buitendienststelling".

Buitendienststelling

	Het apparaat moet regelmatig worden schoongemaakt, en alle aanslag en/of voedingsresten moeten verwijderd worden, zie hoofdstuk: "Onderhoud".
--	---

Op het einde van de werkcyclus moet men de draaiknoppen op het apparaat naar de stand "Nul" draaien.

	De bereidingskamer van het apparaat "Bain-marie" moet op het einde van iedere werkcyclus worden leeggemaakt (Zie water uit de bereidingskamer aflat).
---	---

- Controleer of het apparaat optimaal schoongemaakt en hygiënisch is, zie "Onderhoud".
- Sluit de netafsluiters die voorgeschakeld zijn op het apparaat (gas - water - elektriciteit).

Water aflaten uit de bereidingskamer van het bain-marie apparaat

Draai de draaiknoppen op het apparaat naar de stand "Nul" (Afb.7).

Wacht tot de temperatuur van het water in de bereidingskamer afkoelt.

Haal elk voorwerp (ovenschalen-bakken-andere) uit de bereidingskamer.

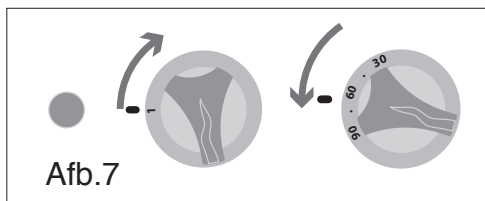

Afb.7

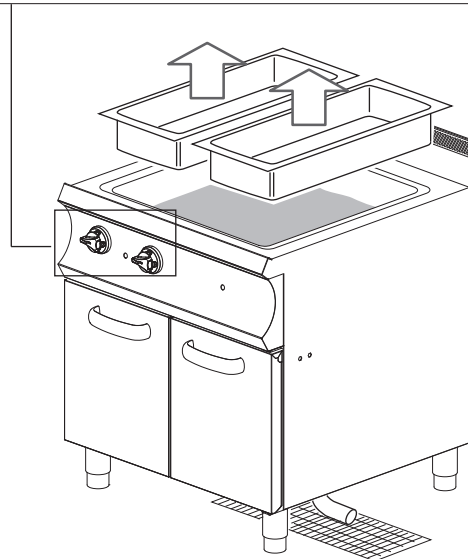

- A) Apparaat met afvoerleiding**

Plaats (via snelkoppeling) de afvoerleiding op de afvoerafsluiter.

Plaats het andere uiteinde van de afvoerleiding op de voorziening voor opvang van afvalwater.

Open de afvoerafsluiter en laat het water wegstromen via de afvoerleiding (Afb. 11).

Na het leegmaken van de bereidingskamer moet men de afsluiter om het water af te laten weer sluiten (Afb. 11 A).

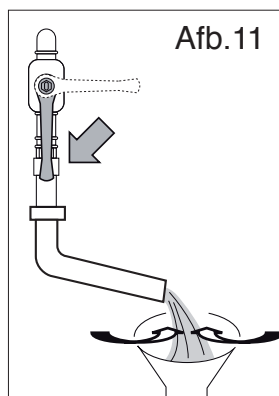

Afb.11

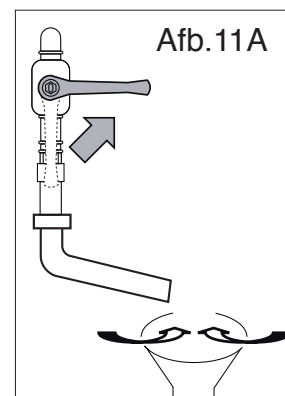

Afb.11A

- B) Apparaat met vrije afvoer**

 Het recipiënt NIET MEER DAN 3/4 van de maximuminhoud vullen. Op die manier is die gemakkelijker te verplaatsen en vermijdt men onopzettelijk overlopen.

1. Plaats een recipiënt (van geschikte vorm en inhoud) onder de afvoerafsluiter (Afb. 8).
2. Open de afsluiter een beetje en controleer visueel het vullen van het recipiënt (Afb. 9).
3. Sluit de afsluiter. Het recipiënt in de afvoer (afvalwater) ledigen Afb. 10 - Afb. 10A.
4. Herhaal de handelingen 1-2-3 tot de bereidingskamer volledig is leeggemaakt.

Na het leegmaken van de bereidingskamer moet men de afsluiter om het water af te laten weer sluiten.

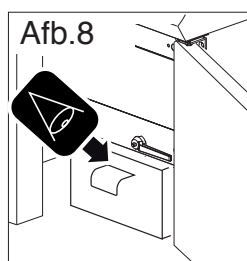

Afb.8

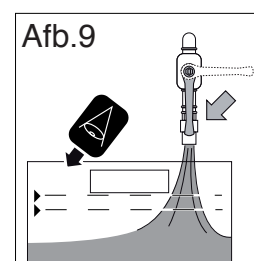

Afb.9

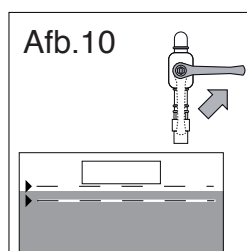

Afb.10

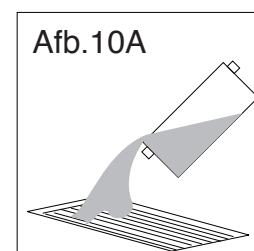

Afb.10A

Water uit de bereidingskamer aflaten

Op het einde van de werkcyclus moet men de draaiknoppen op het apparaat naar de stand "Nul" draaien (Afb.7).

Wacht tot de temperatuur van het water in de bereidingskamer afkoelt.

Haal elk voorwerp (ovenschalen-bakken-andere) uit de bereidingskamer.

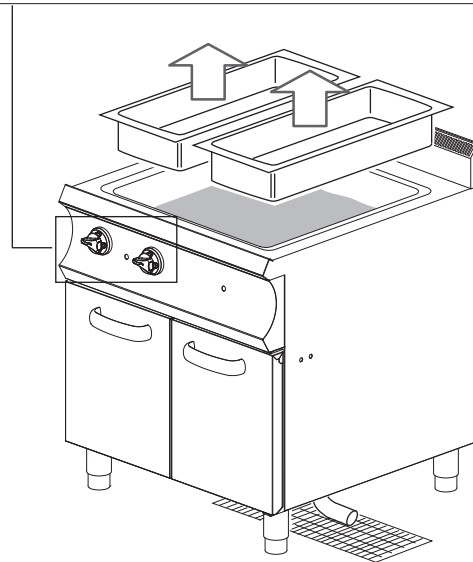
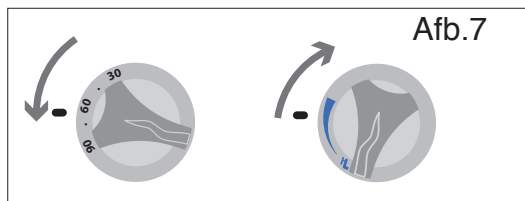

• A) Apparaat met afvoerleiding

Plaats (via snelkoppeling) de afvoerleiding op de afvoerafsluiter.

Plaats het andere uiteinde van de afvoerleiding op de voorziening voor opvang van afvalwater.

Open de afvoerafsluiter en laat het water wegstromen via de afvoerleiding (Afb. 11).

Na het leegmaken van de bereidingskamer moet men de afsluiter om het water af te laten weer sluiten (Afb. 11 A).

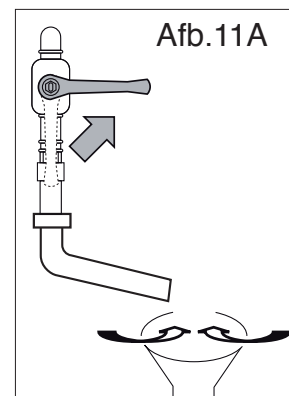
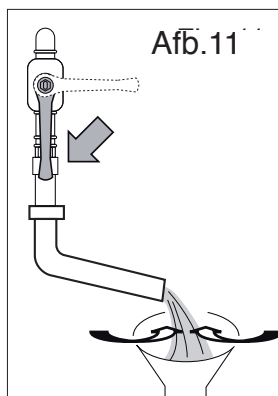

• B) Apparaat met vrije afvoer

 Het recipiënt NIET MEER DAN 3/4 van de maximuminhoud vullen. Op die manier is die gemakkelijker te verplaatsen en vermijdt men onopzettelijk overlopen.



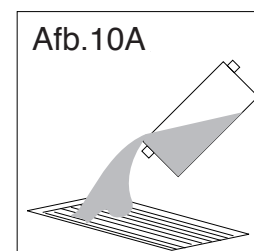
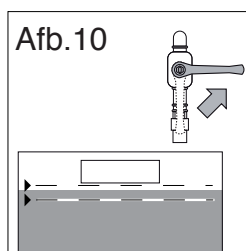
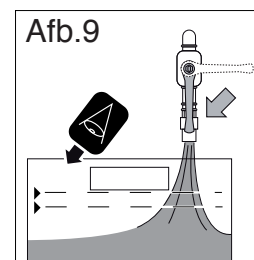
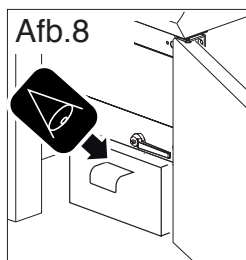













1. Plaats een recipiënt (van geschikte vorm en inhoud) onder de afvoerafsluiter (Afb. 8).
2. Open de afsluiter een beetje en controleer visueel het vullen van het recipiënt (Afb. 9).
3. Sluit de afsluiter. Het recipiënt in de afvoer (afvalwater) ledigen Afb. 10 - Afb. 10 A.
4. Herhaal de handelingen 1-2-3 tot de bereidingskamer volledig is leeggemaakt.



Na het leegmaken van de bereidingskamer moet men de afsluiter om het water af te laten weer sluiten.



4. GEWOON ONDERHOUD

Verplichtingen - Verboden - Tips - Aanbevelingen



	Indien het apparaat op een schoorsteen is aangesloten, moet de afvoerbus worden schoongemaakt volgens de bepalingen van de specifieke normvoorschriften van het land (contacteer uw installateur voor informatie hieromtrent).
	Om zeker te zijn dat het apparaat zich in perfecte technische condities bevindt, moet men die minstens één keer per jaar aan onderhoud laten onderwerpen door een technicus die erkend is voor assistentieservice.
	Het is verboden voor onbevoegden om werkzaamheden uit te voeren (met inbegrip van kinderen, gehandicapten en personen met beperkte lichamelijke, zintuiglijke en geestelijke vermogens). Het is verboden om werkzaamheden uit te voeren zonder vooraf de hele documentatie te hebben gelezen. Kinderen mogen niet met het apparaat spelen. Reiniging en gebruikersonderhoud mag niet door kinderen worden gedaan zonder toezicht.
	Telkens men in de bereidingszone moet gaan, is het belangrijk eraan te denken dat er gevaar voor brandwonden blijft. Daarom is het verplicht om geschikte maatregelen voor individuele bescherming te nemen.
	De elektrische voeding voorgeschakeld op het apparaat uitsluiten telkens men in veilige omstandigheden moet werken om handelingen of interventies voor schoonmaak en onderhoud uit te voeren.
	Draag beschermingsuitrusting die geschikt is voor de uit te voeren handelingen. Wat betreft individuele beschermingsmiddelen heeft de Europese Gemeenschap richtlijnen opgesteld waaraan de werknemers zich verplicht moeten houden.
	Het apparaat wordt gebruikt voor de bereiding van producten voor voedingsgebruik, houd het apparaat en de hele omgeving errond constant rein. Het niet naleven van optimale hygiënische omstandigheden kan oorzaak zijn van vroegtijdige slijtage van het apparaat en gevaarlijke situaties creëren.
	Vuilresten die zich ophopen in de buurt van warmtebronnen kunnen tijdens het normale gebruik van het apparaat ontbranden en zo gevaarlijke situaties creëren. Het apparaat moet regelmatig worden schoongemaakt, en alle aanslag en/of voedingsresten moeten verwijderd worden.
	Het chemische effect van zout en/of azijn of andere zure stoffen tijdens de bereiding kan op lange termijn fenomenen van corrosie op de kookplaat genereren. Op het einde van de bereiding met dergelijke stoffen moet het apparaat zorgvuldig met detergent worden schoongemaakt, overvloedig worden nagespoeld en met zorg worden afgedroogd.
	Let op dat de inox oppervlakken niet beschadigd worden, vermijd in het bijzonder het gebruik van corrosieve producten, geen schurend materiaal of snijdende gereedschappen gebruiken.
	De detergentvloeistof voor schoonmaak van de kookplaat moet welbepaalde chemische eigenschappen hebben: pH groter dan 12, vrij van chloriden/ammoniak, viscositeit en densiteit zoals water. Gebruik geen agressieve producten voor de schoonmaak aan de buitenkant en de binnenkant van het apparaat (gebruik in de handel verkrijgbare detergenten die aangewezen zijn voor schoonmaak van staal, glas en email).
	Lees aandachtig de aanwijzingen op het etiket van de gebruikte producten, draag een beschermingsuitrusting die geschikt is voor de uit te voeren werkzaamheden (Zie beschermingsmiddelen vermeld op het etiket van de verpakking).
	Het apparaat niet schoonmaken met gebruik van waterstralen onder druk en/of rechtstreeks gericht. Spoel de oppervlakken met drinkbaar water na en droog ze af met een absorberende doek of ander niet-schurend materiaal.
	In geval van langdurige inactiviteit, is het noodzakelijk om naast alle voedingslijnen af te sluiten ook een zorgvuldige schoonmaak van alle interne en externe delen van het apparaat uit te voeren.
	Vooraleer een hierna beschreven schoonmaakinterventie uit te voeren, moet de bediener verplicht inzage nemen van dit hele document.
	Pas de bepalingen volgens de geldende normen toe voor de verwijdering van afvalstoffen.
	Wacht tot de temperatuur van het apparaat en alle onderdelen is afgekoeld, zodat de gebruiker niet wordt verbrand

DEZE HANDLEIDING IS EIGENDOM VAN DE FABRIKANT. IEDERE REPRODUCTIE, ZELFS GEDEELTELIJK, IS VERBODEN.

4. GEWOON ONDERHOUD



	<p>Dagelijkse schoonmaak</p> <p>Haal elk voorwerp uit de bereidingskamer.</p> <p>Breng de detergentvloeistof via een normale verstuiver op het hele oppervlak aan (bereidingskamer, deksel en alle blootgestelde oppervlakken) en maak het hele apparaat manueel met behulp van een niet schurende spons zorgvuldig schoon.</p> <p>Daarna overvloedig naspoelen met drinkbaar water (gebruik geen waterstralen onder druk en/of rechtstreeks gericht).</p> <p>Zie Water afdalen voor het apparaat "Bain-marie": laat het water uit de bereidingskamer wegvloeien via de afvoerafsluiter. Open de afvoerafsluiter enkel na controle of de leiding niet verstopt is.</p> <p>De bereidingskamer zorgvuldig met een niet-schurende doek afdrogen. Indien nodig bovenbeschreven handelingen herhalen voor een nieuwe schoonmaakcyclus.</p> <p>Na succesvolle beëindiging van de beschreven handelingen, moet men de afvoerafsluiter sluiten.</p>
	<p>Schoonmaak voor langdurige buitendienststelling</p> <p>In geval van langdurige inactiviteit is het noodzakelijk om alle beschreven procedures voor dagelijkse schoonmaak uit te voeren.</p> <p>Op het einde van de handelingen moet men de delen die meest zijn blootgesteld aan fenomenen voor oxidatie beschermen zoals hierna vermeld.</p> <p>Daarna:</p> <ul style="list-style-type: none"> • Gebruik lauwwarm water met een beetje zeep voor de schoonmaak van de onderdelen; • De onderdelen zorgvuldig naspoelen, gebruik geen waterstralen onder druk en/of rechtstreeks gericht; • Met zorg alle oppervlakken afdrogen met behulp van niet-schurend materiaal; • Met een niet-schurende doek die lichtjes in vaseline-olie is gedrenkt over alle inox oppervlakken gaan om een beschermende laag op het oppervlak te creëren. <p>In geval van apparaten met deuren en rubberen pakkingen, moet men de deur op een kier laten staan zodat het kan verluchten, breng wat beschermende talk aan op alle oppervlakken van de rubberen pakkingen.</p> <p>De apparaten en de lokalen regelmatig verluchten.</p>

Samenvattingstabel: competenties - interventie - frequentie

	<p>"Heterogene" bediener Persoon, bevoegd en belast om het apparaat te laten werken met actieve beschermingen die in staat is eenvoudige taken uit te voeren.</p>
	<p>"Homogene" bediener Ervaren bediener die bevoegd is om het apparaat te verplaatsen, te vervoeren, te installeren, te onderhouden te repareren en af te breken.</p>

	UIT TE VOEREN HANDELINGEN	FREQUENTIE VAN DE HANDELINGEN
	Schoonmaak bij de eerste opstart	Bij aankomst na installatie
	Schoonmaak van het apparaat	Dagelijks
	Schoonmaak van delen in contact met voedingswaren	Dagelijks
	Controle thermostaat	Jaarlijks

4. GEWOON ONDERHOUD

	Indien er een defect optreedt moet de algemene operator een eerste onderzoek verrichten en, indien hij daarvoor bevoegd is, de oorzaken van de storing wegnemen en de correcte werking van de apparatuur herstellen
	Indien het niet mogelijk is de oorzaak van het probleem te verhelpen, schakel dan het apparaat uit, koppel het los van de elektriciteitsvoorziening en sluit alle toevoerkransen; raadpleeg vervolgens de geautoriseerde technische servicedienst
	De onderhoudstechnicus grijpt in in geval de algemene operator er niet in geslaagd is de oorzaak van het probleem vast te stellen of indien het herstel van de correcte werking van de apparatuur vraagt om verrichten van werkzaamheden waarvoor deze operator niet bevoegd is

Troubleshooting

	Wanneer het apparaat niet correct werkt, probeer dan de meer bescheiden problemen op te lossen met behulp van deze tabel.
---	---

PROBLEEM	MOGELIJKE OORZAAK	INTERVENTIE
Het apparaat kan niet worden ingeschakeld.	<ul style="list-style-type: none"> De hoofdschakelaar is niet ingeschakeld. De differentiaal of de magneetthermische beveiliging is doorgeslagen. 	<ul style="list-style-type: none"> Schakel de hoofdschakelaar in. Herstel de differentiaal of de magneetthermische beveiliging.
Het water wordt niet afgelaten uit de bereidingskamer.	<ul style="list-style-type: none"> De afvoer is verstopt. 	<ul style="list-style-type: none"> Maak de afvoerfilter schoon. haal eventuele residuen uit de afvoer.
De binnenwanden van de kuip zijn met kalkaanslag bedekt.	<ul style="list-style-type: none"> Het water is te hard, de waterverzachter is afgewerkt. 	<ul style="list-style-type: none"> Sluit het apparaat aan op een verzachter. Regeneer de verzachter. Ontkalk de bereidingskamer.
Er zijn vlekken in de bereidingskamer.	<ul style="list-style-type: none"> Waterkwaliteit. Vervallen detergent. Onvoldoende nagespoeld. 	<ul style="list-style-type: none"> Het water filteren (zie verzachter). Gebruik het aanbevolen detergent. Herhaal het naspoelen.
Het apparaat gaat niet aan.	<ul style="list-style-type: none"> De hoofdschakelaar is niet ingeschakeld. De differentiaal of de magneetthermische beveiliging is doorgeslagen. 	<ul style="list-style-type: none"> Schakel de hoofdschakelaar in. Herstel de differentiaal of de magneetthermische beveiliging.
De verlichte indicatoren blijven uit.	<ul style="list-style-type: none"> De hoofdschakelaar is niet ingeschakeld. De differentiaal of de magneetthermische beveiliging is doorgeslagen. 	<ul style="list-style-type: none"> Schakel de hoofdschakelaar in. Herstel de differentiaal of de magneetthermische beveiliging.

	Indien het niet mogelijk is de oorzaak van het probleem op te lossen, schakel het apparaat dan uit en sluit alle toevoerkransen; raadpleeg vervolgens de bevoegde technische servicedienst
---	--



5. VERWIJDERING

Buitendienststelling en ontmanteling van het apparaat



HET IS VERPLICHT DE MATERIALEN TE VERWIJDEREN VOLGENS DE WETTELIJKE PROCEDURE DIE VAN KRACHT IS IN HET LAND WAAR HET APPARAAT WORDT ONTMANTELD.

KRACHTENS de Richtlijnen (zie n. 0.1 sectie), met betrekking tot de vermindering van het gebruik van gevaarlijke stoffen in elektrisch en elektronische apparaten, evenals de verwijdering van afvalstoffen. Het symbool van de doorkruiste vuilnisbak dat op het apparaat of op de verpakking staat vermeld, geeft aan dat het product op het einde van zijn nuttige leven afzonderlijk van de andere afvalstoffen moet worden ingezameld.

De gescheiden inzameling van dit apparaat op het einde van zijn leven wordt door de fabrikant georganiseerd en beheerd. De gebruiker die zich van dit apparaat wil ontdoen, moet daarom de fabrikant contacteren en het systeem volgen die deze heeft opgezet om een gescheiden inzameling van het apparaat op het einde van zijn leven mogelijk te maken. Een geschikte gescheiden inzameling om het afgedankte apparaat klaar te maken voor recyclage, verwerking en verwijdering uit het milieu draagt ertoe bij om eventuele negatieve effecten op het milieu en de gezondheid te vermijden, en bevordert het herbruik en/of de recyclage van de materialen waaruit het apparaat bestaat. Een foutieve verwijdering van het product door de eigenaar leidt tot de toepassing van administratieve sancties voorzien door de normen die van kracht zijn.



De buitendienststelling en de ontmanteling van het apparaat moet door gespecialiseerd personeel worden uitgevoerd.

Verwijdering van afvalstoffen



Tijdens de fase van gebruik en onderhoud moet men vermijden om vervuilende producten (olie, vet, enz.) in het milieu te verspreiden en moet men een gescheiden verwijdering voorzien in functie van de samenstelling van de verschillende materialen en in naleving van de geldende wetten in deze materie.

Foutieve verwijdering van afvalstoffen wordt bestraft met sancties die vastgelegd zijn door de wetten die van kracht zijn op het grondgebied waar de inbreuk wordt vastgesteld.

