



**MOD : E9/6PQFA12-N**

**Production code : DIPQ912AFE**

**09/2023**

CODICE DEL DOCUMENTO - DOCUMENT CODE - CODE DU DOCUMENT - CÓDIGO DEL DOCUMENTO - DOKUMENTNUMMER - CÓDIGO DO DOCUMENTO - KOD DOKUMENTU - DOCUMENTCODE - код документа - DOKUMENTKODE - DOKUMENTKOD - DOKUMENTUM KÓDJA:	N° 177376
EDIZIONE - EDITION - ÉDITION - EDICIÓN - AUSGABE - EDIÇÃO - WYDANIE - EDITIE - UTGAVE - UTGÁVA - KIADÁS:	Rev. 11 - 01/2019
TIPO DI DOCUMENTO - TYPE OF DOCUMENT - TYPE DE DOCUMENT - TIPO DE DOCUMENTO - DOKUMENTTYP - TIPO DE DOCUMENTO - TYP DOKUMENTU - DOCUMENTTYPE - тип документа - TYPE DOKUMENT - TYP AV DOKUMENT - DOKUMENTUM TÍPUSA:	M.U.
MODELLO - MODEL - MODÈLE - MODELO - MODELL - модель - MODELL - MODELL:	ELECTRIC
ANNO DI COSTRUZIONE - YEAR OF CONSTRUCTION - ANNÉE DE FABRICATION - AÑO DE FABRICACIÓN - HERSTELLUNGSJAHR - ANO DE FABRICO - ROK PRODUKCJI - BOUWJAAR - ГОД ИЗГОТОВЛЕНИЯ - BYGGEÅR - DE FABRICO - BYGGEÅR - TILLVERKNINGSÅR - GYÁRTÁS ÉVE:	2019
CONFORMITÀ - CONFORMITY - CONFORMITÉ - DECLARACIÓN DE CONFORMIDAD - KONFORMITÄT - CONFORMIDADE - ZGODNOŚĆ - CONFORMITEIT - НОРМАТИВНОЕ СООТВЕТСТВИЕ - SAMSVARSKLÆRING - ÖVERENSSTÄMMELSE - MEGFELELŐSÉG:	CE

Targa di identificazione - Identification plate - Plaque d'identification - Placa de identificación - Typenschild - Placa de identificação - Tabliczka identyfikacyjna - Identificatielabel - Паспортная табличка - ID-skilt - Identifierings skylt - Azonosító tábla.

- A - Indirizzo Costruttore - Manufacturer's Address - Adresse du Fabricant - Dirección del fabricante - Anschrift des Herstellers - Endereço do fabricante - Adres Producenta - Adres Fabrikant - Адрес изготовителя - Adresse produsent - Tillverkarens adress - Gyártó címe.  
 B - Apparechiatura Elettrica - Electrical Appliance - Appareil Electrique - Sistema eléctrico - Elektrogerät - Aparelhagem elétrica - Urządzenie Elektryczne - Elektrisch Apparaat - Электрооборудование - Elektrisk apparat - Elektrisk utrustning - Elektromos készülék.  
 C - Apparechiatura Gas - Gas Appliance - Appareil à Gaz - Sistema de gas - Gasgerät - Aparelhagem a gás - Urządzenie Gazowe - Gasapparaat - Газовое оборудование - Gassdrevet apparat - Gas utrustning - Gázkészülék.

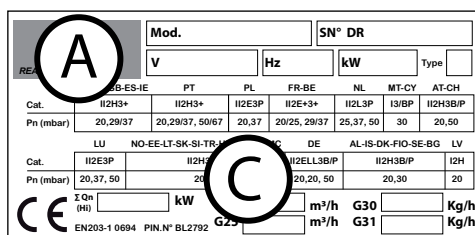
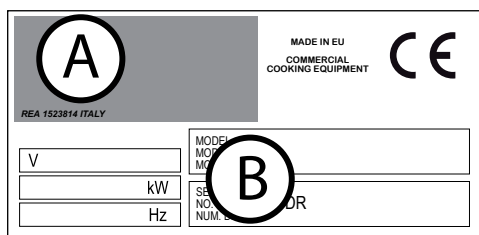

QUADRO NORMATIVO DI RIFERIMENTO - STANDARDS OF REFERENCE TABLEAU NORMATIF DE REFERENCE - MARCO REGLAMENTARIO DE REFERENCIA - REFERENZNORMEN - QUADRO NORMATIVO DE REFERÊNCIA - RAMY REGULACYJNE ODNIESIENIA - TABEL MET NORMREFERENTIES - СПРАВОЧНЫЕ НОРМАТИВНЫЕ СТАНДАРТЫ - RAMMEBETINGELSER - REGELVERK - VONATKOZÓ SZABÁLYOZÁSI KERET

	Regolamento 2016/426/CE Regulation 2016/426 / EC Règlement 2016/426 / CE Reglamento 2016/426 / CE Verordnung 2016/426 / EG Regulamento 2016/426 / CE Verordening 2016/426 / EG Правило 2016/426 / EC Rozporządzenie 2016/426 / WE Förordning 2016/426 / EG Forordning 2016/426 / EF 2016/426 / EK rendelet	Direttiva Bassa Tensione 2014/35/EU Low Voltage Directive 2014/35/EU Directive Basse Tension 2014/35/EU Directiva de baja tensión 2014/35/EU Niederspannungsrichtlinie 2014/35/EU Diretiva baixa tensão 2014/35/EU Dyrektywa Niskonapięciowa 2014/35/EU Richtlijn lage Spanning 2014/35/EU Директива 2014/35/EU ло низковольтному оборудованию Lavspenningsdirektivet 2014/35/EU Lågspänningsdirektivet 2014/35/EU	Direttiva EMC 2014/30/EU EMC Directive 2014/30/EU Directive EMC 2014/30/EU Directiva EMC 2014/30/EU EMV-Richtlinie 2014/30/EU Diretiva EMC 2014/30/EU Dyrektywa EMC 2014/30/EU EMC Richtlijn 2014/30/EU Директива 2014/30/EU ло електромагнитной совместимости EMC Direktivet 2014/30/EU EMC direktivet 2014/30/EU	Smaltimento Apparecchiature elettriche ed elettroniche Waste electrical and electronic equipment Démantèlement des Appareils électriques et électroniques Desguace de equipos eléctricos y electrónicos Entsorgung elektrischer und elektronischer Altgeräte Eliminação das aparelhagens elétricas e eletrónicas Utylizacja odpadów elektrycznych i elektronicznych Afgedankte Elektrische en Elektronische Apparaten Утилизация электрического и электронного оборудования Avhending av elektriske og elektroniske apparater Avtytning av elektriska och elektroniska produkter Elektromos és elektronikus készülékek ártalmatlanítása
GAS-GÁS-GAZ GAZOWY-ГАЗ - GÁZ ELETTRICO ELECTRIC ELECTRIQUE ELÉCTRICO ELEKTRISCH ELÉTRICO ELEKTRYCZNY ЭЛЕКТРИЧЕСКАЯ ELEKTRISK VILLAMOS		EN 62233:2008; EN 60335-2-36:2002 + A1:2004 + A2:2008 + A11:2012	EN 55014-1:2006 + A1:2009 + A2:2011 EN55014-2:1997 + A1:2001 + A2:2008 EN61000-3-2:2006 + A1:2009 + A2:2009 EN61000-3-3:2008	DIRETTIVA 2011/65/EU (ROHS II) DIRETTIVA 2012/19/EU (WEEE) IRÁNYELV 2012/19/EU



**KUCHENKA - TYLKO Z PŁYTA  
INSTRUKCJA OBSŁUGI**

**PL**



01/2019 - Ed 11 - Cod. n° 177376

ELEKTRYCZNY  
ELECTRIC  
ELEKTRISCH  
ELECTRIQUE  
ELÉCTRICO  
ELÉTRICO  
ELETTRICO  
ЭЛЕКТРИЧЕСКИЕ ИЗДЕЛИЯ  
ELEKTRISK  
ELEKTROMOS



## **0. IDENTYFIKACJA DOKUMENTU**

### **0.1 RAMY REGULACYJNE ODNIESIENIA**

## **1. INFORMACJE DLA UŻYTKOWNIKÓW**

Wstęp - Cel dokumentu - Jak czytać dokument

Przechowanie dokumentu - Odbiorcy - Program szkolenia operatorów

Przygotowania ze strony klienta - Zawartość dostawy - Przewidziane zastosowanie

Graniczne dozwolone warunki funkcjonowania i otoczenia

Próba techniczna i gwarancja - Upoważnienie

## **2. OGÓLNE INFORMACJE ODNOŚNIE BEZPIECZEŃSTWA**

Wstęp - Obowiązki - Zakazy - Porady - Zalecenia

Wskazania odnośnie ryzyka szczątkowego

Tryb operacyjny do zapachu gazu w otoczeniu

## **3. INSTRUKCJE OBSŁUGI**

Pozycja głównych komponentów

Tryb i funkcja pokręteł, przycisków i podświetlanych wskaźników

Opis sposobów zatrzymania

Zatrzymanie z powodu nieprawidłowości funkcjonowania

Zatrzymanie awaryjne

Zatrzymanie podczas pracy

Rozruch przy pierwszym uruchomieniu

Czyszczenie przy pierwszym uruchomieniu

Rozruch codzienny

Codziennie i długotrwałe wyłączenie

Uruchomienie do produkcji

Włączania

Załadunek-Wyładunek produktu

Wyłączanie

## **4. KONSERWACJA ZWYCZAJNA**

Obowiązki - Zakazy - Porady - Zalecenia

Czyszczenie codzienne

Czyszczenie przed długotrwałym wyłączeniem

Tabela podsumowująca: kompetencje - interwencja - częstotliwość

Rozwiązywanie problemów

## **5. USUWANIE**

Wycofanie z użycia i demontaż urządzenia

Usuwanie odpadów

## **Wstęp**

Niniejszy dokument został sporządzony przez producenta w jego własnym języku (włoski). Informacje zawarte w niniejszym dokumencie odnoszą się wyłącznie do operatora upoważnionego do zastosowania danego urządzenia. Operatorzy muszą być przeszkoleni pod kątem wszystkich aspektów dotyczących funkcjonowania i bezpieczeństwa. Szczególne zalecenia odnośnie bezpieczeństwa (Obowiązek-Zakaz-Niebezpieczeństwo) znajdują się w specjalnym rozdziale omawianego tematu. Niniejszego dokumentu nie można pokazywać stronom trzecim bez pisemnej autoryzacji producenta. Tekstu nie można użyć w innych wydrukach bez pisemnej autoryzacji producenta. Zastosowanie: Figur/Obrazów/Rysunków/Schematów w dokumencie jest czysto wskazujące i może ulec zmianie. Producent zastrzega sobie prawo do wprowadzenia zmian bez konieczności informowania o tym.

## **Cel dokumentu**

Wszelkie współdziałanie operatora i urządzenia w całym cyklu życiowym urządzenia zostało uważnie przeanalizowane zarówno podczas projektowania jak i przy sporządzaniu niniejszego dokumentu. Mamy więc nadzieję, że taka dokumentacja może ułatwić zachowanie charakterystyki urządzenia. Stosując się ściśle do wprowadzonych zaleceń, ryzyko wypadków przy pracy i/lub szkód materialnych jest ograniczone.

## **Jak czytać dokument**

Dokument podzielony jest na rozdziały, które są tematycznym zbiorem wszystkich informacji koniecznych do stosowania urządzeń bez żadnego ryzyka. W każdym rozdziale istnieje podział na paragrafy, każdy paragraf może zawierać wypunktowanie z tytułem i podtytułem oraz opis.

## **Przechowanie dokumentu**

Niniejszy dokument stanowi integralną część początkowej dostawy, dlatego też należy go przechować i odpowiednio z niego korzystać przez cały okres życia urządzenia.

## **Odbiorcy**

Niniejszy dokument został przygotowany do wyłącznego użycia przez operatora "Niejednorodnego" (Operator o ograniczonych kompetencjach i zadaniach). Osoba upoważniona i wyznaczona do uruchomienia urządzenia z aktywnymi osłonami i będąca w stanie wykonać zadania konserwacji zwyczajnej (Czyszczenie urządzenia).

## **Program szkolenia operatorów**

Na wyraźną prośbę użytkownika, możliwe jest przeprowadzenie kursu szkoleniowego dla operatorów wyznaczonych do obsługi urządzenia, w sposób opisany w potwierdzeniu zamówienia.

Na podstawie takiej prośby, odbędą się kursy szkoleniowe w zakładzie producenta lub użytkownika dla:

- Operatora jednorodnego wyznaczonego do konserwacji elektrycznej/elektronicznej (Wyspecjalizowany technik).
- Operatora jednorodnego wyznaczonego do konserwacji mechanicznej (Technik wyspecjalizowany).
- Operatora jednorodnego wyznaczonego do prostej obsługi (Obsługujący - Użytkownik końcowy).

## **Przygotowania ze strony klienta**

O ile w umowie nie wskazano inaczej, klient zazwyczaj odpowiedzialny jest za:

- przygotowanie pomieszczeń (wraz z pracami murarskimi, fundamentami lub ewentualnie wymaganą kanalizacją);
- idealnie wyrównana posadzka antypoślizgowa bez nierówności;
- przygotowanie miejsca montażu i montaż samego urządzenia zgodnie z wartościami wskazanymi w układzie (plan fundamentów);
- przygotowanie dodatkowych jednostek odpowiednich do wymogów instalacji (sieć elektryczna, sieć wodna, sieć gazowa, sieć spustowa);
- przygotowanie instalacji elektrycznej zgodnie z normami obowiązującymi w miejscu montażu;
- odpowiednie oświetlenie, zgodne z normami obowiązującymi w miejscu montażu;
- ewentualne urządzenia zabezpieczające przed i za linią zasilania energią (wyłączniki różnicowe, instalacje ekwipotentjalnego uziemienia, zawory bezpieczeństwa, itd.) przewidziane przez obowiązujące w kraju montażu, przepisy;
- instalację uziemienia zgodną z obowiązującymi przepisami;
- przygotowanie, w razie konieczności (patrz wytyczne techniczne), instalacji do zmiękczenia wody.

## **Zawartość dostawy**

- Urządzenie
- Pokrywa/Pokrywy
- Metalowy Kosz/Metalowe Kosze
- Siatka podtrzymująca kosz
- Rury i/lub kable do podłączenia do źródeł energii (tylko w przewidzianych przypadkach wskazanych w zleceniu pracy).

W zależności od zamówienia, zawartość dostawy może ulec zmianie.

## Przewidziane zastosowanie

Oryginalne instrukcje. Urządzenie przeznaczone do profesjonalnego użytku. Zastosowanie urządzenia omawianego w niniejszej dokumentacji należy uznać za "Prawidłowe Zastosowanie", jeżeli przeznaczone do obróbki w celu gotowania lub regeneracji artykułów przeznaczonych do zastosowania spożywczego, wszelkie inne zastosowanie należy uznać za "Nieprawidłowe Zastosowanie", wskutek tego - niebezpieczne. Z urządzenia należy korzystać w przewidzianym zakresie zadeklarowanym w umowie oraz w zakresie limitów objętości zaleconych i wskazanych w odpowiednich paragrafach. **Celem zachowania zgodności z wymogami przepisów należy używać wyłącznie oryginalnych akcesoriów i części zamiennych dostarczanych przez producenta.**

## Dozwolone warunki funkcjonowania

Urządzenie zaprojektowano wyłącznie do funkcjonowania w zaleconych pomieszczeniach, w zakresie zaleconych limitów technicznych i zaleconej objętości. Aby uzyskać optymalne funkcjonowanie w bezpiecznych warunkach, należy zastosować się do następujących zaleceń.

Montaż urządzenia należy wykonać w odpowiednim pomieszczeniu, czyli takim, który umożliwi normalne czynności obsługi i konserwacji zwyczajnej i nadzwyczajnej. Z tego względu należy przygotować odpowiednie miejsce w celu wykonania interwencji konserwacyjnych tak, aby nie naruszyć bezpieczeństwa operatora.

Ponadto, pomieszczenie musi posiadać cechy wymagane do montażu:

- maksymalna wilgotność względna: 80%;
- minimalna temperatura wody chłodzenia > + 10 °C;
- posadzka musi być antypoślizgowa a pozycja urządzenia musi być idealnie pozioma;
- pomieszczenie musi posiadać instalację wentylacyjną i oświetleniową, jak zalecono w przepisach obowiązujących w kraju użytkownika;
- pomieszczenie musi być zaopatrzone w odpływ wody szarej i musi dysponować wyłącznikami i zasuwaniami lokującymi, które w razie konieczności odłączą wszelki rodzaj zasilania przed urządzeniem;
- Ściany/powierzchnie przylegające/stykające się z urządzeniem muszą być ogniodoporne i/lub odizolowane od możliwych źródeł ciepła.

## Próba techniczna i gwarancja

Odbiór techniczny: urządzenie zostało poddane przez producenta próbie technicznej podczas montażu w zakładzie produkcyjnym. Wszystkie certyfikaty odnośnie wykonanej próby technicznej zostaną wręczone klientowi.

Gwarancja: gwarancja jest ważna przez okres 12 miesięcy od dnia wystawienia faktury oraz obejmuje części wadliwe, których wymiana i transport leżą po stronie nabywcy. Gwarancja nie obejmuje części elektrycznych, akcesoriów oraz innych przedmiotów usuwalnych.

Koszty robocizny dotyczące interwencji techników upoważnionych przez producenta w siedzibie klienta w celu usunięcia wad objętych gwarancją ponosi producent, z wyjątkiem przypadków, w których typ wady pozwala na łatwe usunięcie jej na miejscu przez klienta. Gwarancją nieobjęte są żadne narzędzia i materiały zużywalne, ewentualnie dostarczone przez producenta razem z urządzeniami.

Gwarancja nie obejmuje czynności konserwacji bieżącej lub czynności wynikających z błędnej instalacji maszyny. Gwarancja jest ważna tylko wobec pierwotnego nabywcy.

Producent ponosi odpowiedzialność za sprzęt w jego oryginalnej konfiguracji.

Producent uchyla się od wszelkiej odpowiedzialności za nieprawidłowe zastosowanie urządzenia, za szkody spowodowane czynnościami nieuwzględnionymi w niniejszej instrukcji lub nieupoważnionymi uprzednio przez samego producenta.

## Gwarancja traci ważność, gdy:

• Uszkodzenia spowodowane transportem i/lub przemieszczaniem, w razie zajścia takiego zdarzenia, o których klient musi poinformować sprzedawcę i przewoźnika faksem lub listem poleconym za potwierdzeniem odbioru i opisać zajście na kopiach dokumentów przewozowych. Technik wyspecjalizowany w montażu urządzenia oceni na podstawie szkody, czy może dojść do zainstalowania.

Ponadto gwarancja traci ważność, w razie:

- Uszkodzeń spowodowanych błędnym montażem.
- Uszkodzeń spowodowanych użytkowaniem części z powodu nieprawidłowego zastosowania.
- Uszkodzeń spowodowanych zastosowaniem niezaleconych lub nieoryginalnych części wymiennych.
- Uszkodzeń spowodowanych błędną konserwacją i/lub uszkodzeniami spowodowanymi brakiem konserwacji.
- Uszkodzeń spowodowanych brakiem zastosowania się do procedur zaleconych w niniejszym dokumencie.





## Upoważnienie

Upoważnienie dotyczy zezwolenia na prowadzenie działalności z wykorzystaniem urządzenia.

Upoważnienie jest wydawane dla każdego, kto jest odpowiedzialny za urządzenia (producenta, nabywcy, podpisującego, dystrybutorów i / lub właściciela lokalizacji).



## Wstęp

	Instrukcja zastosowania została przygotowana dla "Niejednorodnego" (Operator o ograniczonych kompetencjach i zadaniach). Osoba upoważniona i wyznaczona do uruchomienia urządzenia z aktywnymi osłonami i będąca w stanie wykonać zadania konserwacji zwyczajnej (Czyszczenie urządzenia).
	Operatorzy korzystający z urządzenia muszą być przeszkoleni pod kątem wszystkich aspektów dotyczących funkcjonowania i bezpieczeństwa. Muszą więc pracować w odpowiedni sposób i korzystając z odpowiednich narzędzi, zgodnie z wymaganymi zasadami bezpieczeństwa.
	Informacje zawarte w niniejszym dokumencie nie uwzględniają transportu, montażu i konserwacji nadzwyczajnej, które muszą wykonać technicy wyspecjalizowani w rodzaju interwencji do zastosowania.
	Operator "Niejednorodny", odbiorca niniejszej dokumentacji może obsługiwać urządzenie dopiero, gdy wyznaczony technik zakończył montaż (transport, podłączenia elektryczne, wodne i gazowe oraz spustowe).
	Niniejszy dokument nie odnosi się do informacji o modyfikacjach lub zmianach niniejszych urządzeń. Producent zastrzega sobie prawo do wprowadzenia zmian bez konieczności informowania o tym.





## Obowiązki - Zakazy - Porady - Zalecenia

	Po dostawie, należy otworzyć opakowanie urządzenia i sprawdzić, czy żaden element wyposażenia nie uległ zniszczeniu podczas transportu. W razie szkód, należy bezzwłocznie poinformować przewoźnika o zajściu i nie instalować urządzenia. Aby poinformować o znalezionym problemie, należy zwrócić się do wykwalifikowanego i upoważnionego personelu. Producent uchyla się od odpowiedzialności za szkody spowodowane podczas transportu.
	Osobom nieautoryzowanym zabrania się wykonywania wszelkiego rodzaju interwencji (włącznie z dziećmi, przez osoby o obniżonych zdolnościach fizycznych, czuciowych lub umysłowych). Operatorowi niejednorodnemu zabrania się wykonywania wszelkiego rodzaju czynności leżącej w zakresie wykwalifikowanej i upoważnionej kompetencji technicznej. Dzieci nie powinny bawić się urządzeniem. Czyszczenie i konserwacja nie powinny być wykonywane przez dzieci bez nadzoru.
	Przeczytać instrukcje przed wykonaniem wszelkiej czynności.
	Odłączyć wszystkie źródła zasilania (elektryczne - gazowe - wodne) przed urządzeniem za każdym razem, gdy istnieje konieczność pracy w bezpiecznych warunkach.
	Założyć środki ochrony indywidualnej odpowiednie do czynności do wykonania. Odnośnie środków ochrony indywidualnej, Wspólnota Europejska wydała dyrektywę, do których operatorzy muszą się obowiązkowo zastosować. Hałas ≤ 70 dB
	Przy urządzeniu nie wolno zostawiać łatwopalnych przedmiotów lub materiałów. Nie blokować otworów i/lub szczelin zasysania lub odprowadzania ciepła.
	Należy wdrożyć przepisy obowiązujące odnośnie usuwania odpadów specjalnych.
	Podczas ładowania i wyładowania produktu z urządzenia, pozostaje ryzyko szczątkowe oparzenia; takie ryzyko może pojawić się podczas przypadkowego kontaktu z: powierzchniami, blaszkami, używanym materiałem.
	Zbiorników do gotowania używać tak, aby podczas przygotowywania produktu, operator mógł je dobrze widzieć. Zbiorniki z płynami, mogą się przepełnić podczas gotowania doprowadzając do niebezpiecznej sytuacji.
	Brak higieny urządzenia prowadzi do przedwczesnego pogorszenia jego stanu; taki stan wpływa na jego funkcjonowanie i może doprowadzić do niebezpiecznych sytuacji.
	Surowo zabrania się naruszania integralności lub usuwania tabliczek i piktogramów na urządzeniu.
	Niniejszy dokument należy przechować starannie, aby był on zawsze dostępny dla wszystkich użytkowników urządzenia, którzy w razie konieczności mogą z niego skorzystać.
	Sterowanie urządzenia można uruchomić wyłącznie dłońmi. Szkody wskutek szpiczastych, zaokrąglonych lub podobnych przedmiotów doprowadzą do utraty wszelkiej gwarancji.
	Aby zmniejszyć niebezpieczeństwo wstrząsów i pożarów, nie podłączać ani odłączać jednostki mokrymi dłońmi.
	W razie konieczności dostępu do strefy gotowania należy pamiętać o ryzyku oparzenia. Obowiązuje więc zastosowanie odpowiednich środków ochrony indywidualnej.

## 2. OGÓLNE INFORMACJE ODNOŚNIE BEZPIECZEŃSTWA

### Wskazanie odnośnie ryzyka szczątkowego

Pomimo wdrożenia zasad “dobrej praktyki produkcyjnej” i przepisów regulujących produkcję i handel produktem, pozostaje obecne “ryzyko szczątkowe”, które ze względu na sam rodzaj urządzenia nie jest możliwe do usunięcia. Takie ryzyko obejmuje:

	Ryzyko szczątkowe porażenia prądem elektrycznym: Takie ryzyko jest obecne, gdy należy interweniować na urządzeniach elektrycznych i/lub elektronicznych pod napięciem.
	Ryzyko szczątkowe oparzenia: Takie ryzyko jest obecne w razie przypadkowego kontaktu z gorącymi materiałami.
	Ryzyko szczątkowe z powodu oparzenia przy wylaniu się materiału Takie ryzyko jest obecne w razie przypadkowego kontaktu z wyjściem gorących materiałów. Pojemniki zbyt pełne płynów, i/lub ciał stałych, które na etapie podgrzewania zmieniają formę (przechodząc ze stanu stałego w płynny) - stosowane nieprawidłowo mogą stać się przyczyną oparzeń. Przy pracy, używane zbiorniki muszą być umieszczone na łatwo widocznych płaszczyznach.
	Ryzyko szczątkowe wybuchu Takie ryzyko związane jest z: • obecnością zapachu gazu w otoczeniu; • zastosowaniem urządzenia w atmosferze zawierającej substancje zagrożone wybuchem; • zastosowaniem artykułów spożywczych w zamkniętych pojemnikach (jak na przykład puszki i pudełka), jeżeli nie nadają się do tego celu;
	Ryzyko szczątkowe pożaru Takie ryzyko związane jest z: • zastosowaniem łatwopalnych płynów (jak na przykład alkohol).

### Tryb operacyjny do zapachu gazu w otoczeniu

 **W razie obecności gazu w otoczeniu, należy jak najszybciej wdrożyć procedury opisane poniżej.**

1. Natychmiast przerwać dopływ gazu (zamknąć kurek gazu szczegół A).
2. Natychmiast przewietrzyć pomieszczenie.
3. Nie uruchamiać żadnych urządzeń elektrycznych w otoczeniu (Szczegół B-C-D).
4. Nie uruchamiać żadnych urządzeń mogących prowadzić do powstawania isker lub płomieni (Szczegół B-C-D).
5. Użyć zewnętrznego względem pomieszczenia, w którym wykryto zapach gazu, środka komunikacji, aby poinformować odpowiednie jednostki (firma elektryczna i/lub straż pożarna).

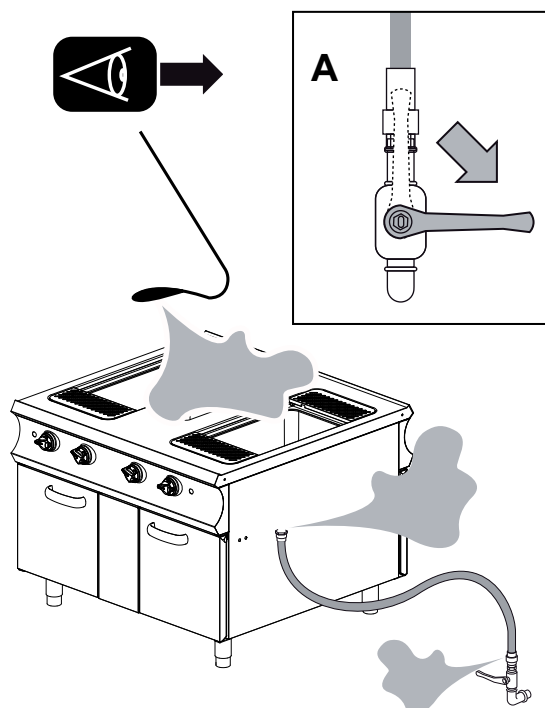

B

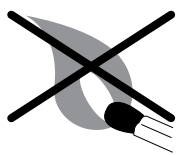

C



D



### Pozycja głównych komponentów

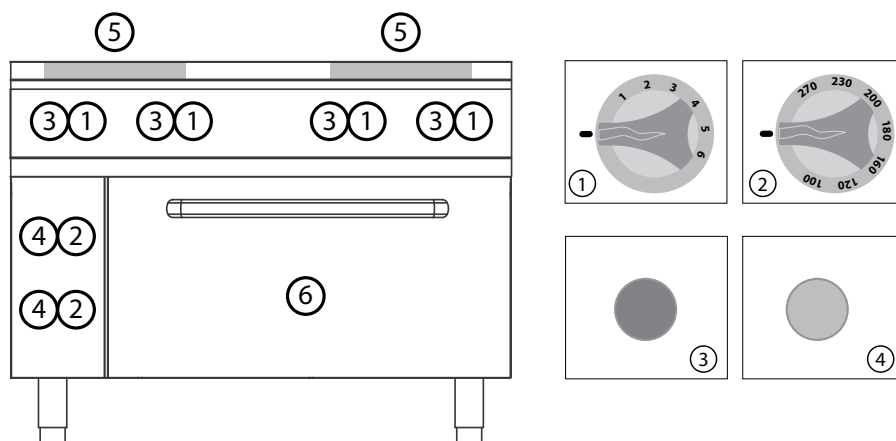

Rozmieszczenie rysunków jest czysto wskazujące i może ulec zmianie.

1. Pokrętko włączania i regulacji temperatury płyty
2. Pokrętko włączania i regulacji temperatury pieca
3. Podświetlany zielony wskaźnik
4. Podświetlany żółty wskaźnik
5. Płyta bezpośredniego smażenia
6. Wnęka do pieczenia (Piekarnik).



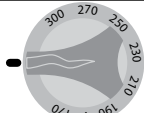
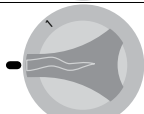

### Tryb i funkcja pokręteł, przycisków i podświetlanych wskaźników

Rozmieszczenie rysunków jest czysto wskazujące i może ulec zmianie.

	<p>Pokrętko termostatu (ELEKTRYCZNY). Spełnia dwie funkcje:</p> <ol style="list-style-type: none"> <li>1. Regulacja temperatury roboczej.</li> <li>2. Uruchomienie/Zatrzymanie etapu podgrzewania.</li> </ol>
	<p>Pokrętko włączania (ELEKTRYCZNY). Wykonuje jedną funkcję:</p> <ol style="list-style-type: none"> <li>1. Uruchomienie/Zatrzymanie napięcia elektrycznego w obwodzie.</li> </ol>
	<p>Podświetlany żółty wskaźnik (GAZOWY/ELEKTRYCZNY): Wskaźnik, gdy obecny, podlega zastosowaniu pokrętkła termostatu. Światło wskaźnika wskazuje etap podgrzewania.</p>
	<p>Podświetlany zielony wskaźnik (GAZOWY/ELEKTRYCZNY): Wskaźnik podlega zastosowaniu pokrętkła włączania. Światło wskaźnika wskazuje etap funkcjonowania.</p>

### 3. INSTRUKCJE OBSŁUGI

#### Opis sposobów zatrzymania

	W warunkach zatrzymania z powodu nieprawidłowości w funkcjonowaniu i awaryjnego, w razie bezpośrednio grożącego niebezpieczeństwa, należy koniecznie zamknąć wszystkie urządzenia blokujące linie zasilania przed urządzeniem (Elektryczna - Wodna - Gazowa).
	Rysunek przedstawia różne pozycje, które przyjmują pokręta podczas zatrzymania awaryjnego (A1-B1-C1-D1-E1) i zatrzymania podczas etapu pracy (A2-B2-C2-D2-E2).

#### Zatrzymanie z powodu nieprawidłowości funkcjonowania

##### Termostat bezpieczeństwa

Wyposażenie seryjne następujących modeli:

- Frytkownica (na wszystkich modelach)
- Patelnia (na wszystkich modelach)
- Garnek (na wszystkich modelach)
- Zbiornik do gotowania makaronu (tylko na modelu Elektrycznym)
- Kuchenka (na wszystkich modelach z piekarnikiem elektrycznym)
- Frytop na wszystkich modelach elektrycznych (tylko dla 900-980) Lawa wulkaniczna (nieobecny)
- Bemar (nieobecny)
- Płyta (tylko dla 900-980: na wszystkich modelach z piekarnikiem gazowym)

**Zatrzymanie:** W sytuacjach lub okolicznościach mogących okazać się niebezpiecznymi, termostat bezpieczeństwa interweniuje i automatycznie zatrzymuje wytwarzanie ciepła. Cykl produkcyjny jest przerywany w oczekiwaniu na usunięcie przyczyny nieprawidłowości.

**Ponowne uruchomienie:** Po rozwiązaniu problemu, który doprowadził do uruchomienia termostatu bezpieczeństwa, upoważniony operator techniczny może uruchomić urządzenie za pomocą specjalnego sterowania.

#### Zatrzymanie awaryjne

W sytuacjach lub okolicznościach mogących okazać się niebezpiecznymi, w zależności od modelu przekręcić pokrętło na pozycję "Zero" (A-B-C-D-E-1). Patrz tryb i funkcja pokręteł, przycisków i podświetlanych wskaźników.

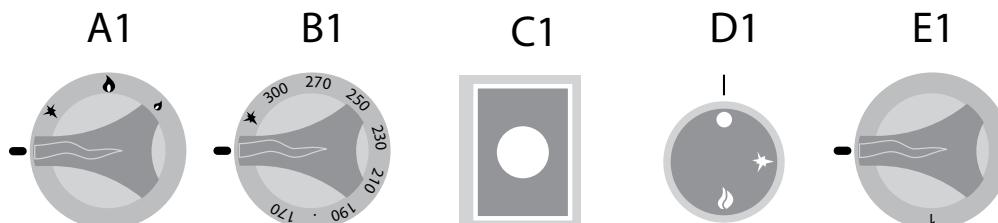





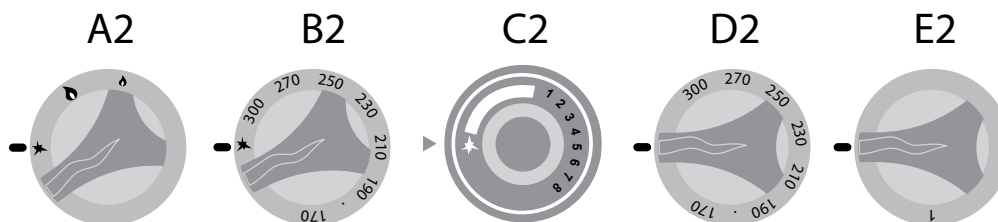

#### Zatrzymanie podczas pracy

W sytuacjach lub okolicznościach wymagających czasowego zatrzymania wytwarzania ciepła, należy:

- Urządzenie Gazowe: Przekręcić pokrętło na pozycję piezoelektryczną (A-B-C-2), płomień startowy pozostaje, natomiast przerywa się dopływ gazu do palnika.
- Urządzenie Elektryczne: Przekręcić pokrętła "D2-E2" do pozycji "Zero", aby zatrzymać wytwarzanie ciepła. (Patrz tryb i funkcja pokręteł, przycisków i podświetlanych wskaźników).





#### Rozruch przy pierwszym uruchomieniu

	Przy pierwszym uruchomieniu i po długim okresie przestoju urządzenia, należy je dokładnie umyć, aby usunąć wszelki materiał obcy (Patrz Konserwacja Zwyczajna).
    	<p><b>Czyszczenie przy pierwszym uruchomieniu</b></p> <p>Urządzenia nie można czyścić strumieniem wody pod ciśnieniem i/lub bezpośrednim.</p> <p>Należy ręcznie usunąć folię ochronną z zewnętrznego pokrycia i dokładnie wyczyścić wszystkie zewnętrzne części urządzenia. Po zakończeniu czynności opisanych przy czyszczeniu zewnętrznych części, należy wykonać, co opisano w "Czyszczeniu Codziennym" (Patrz Konserwacja Zwyczajna).</p>

#### Rozruch codzienny

Procedura:

1. Sprawdzić, czy stan czystości i higieny urządzenia jest idealny.
2. Sprawdzić prawidłowe funkcjonowanie systemu zasysania w pomieszczeniu.
3. W razie konieczności włożyć wtyczkę urządzenia do specjalnego gniazdka zasilania elektrycznego.
4. Otworzyć zamknięcia sieci na kłódki, przed urządzeniem (Gazowa - Wodna - Elektryczna).
5. Sprawdzić, czy wylot wody (jeżeli obecny) nie jest zablokowany.
6. Wykonać czynności opisane w "Uruchomienie do produkcji".

	W sieci zasilania gazowego (jeżeli nigdy nie używana lub rzadko) mogą utworzyć się pęcherze powietrza, niezbędne jest przygotowanie urządzenia do wydalenia ich.
	Aby odpowietrzyć rury, wystarczy otworzyć zamknięcie sieci, przekręcić przytrzymując pokrętkę urządzenia na pozycji piezoelektrycznej, dostarczyć płomień (zapałka lub inny) na płomieniu startowym i poczekać na zapalenie się.
	Po zapaleniu płomienia startowego, przekręcić na kilka sekund pokrętkę do pozycji "maksymalny", aby ustabilizować płomień. Po zakończeniu, ustawić pokrętkę na pozycji "Zero" i w razie konieczności, zamknąć zasuwę sieci.

#### Codziennie i długotrwałe wyłączenie





Procedura:

1. Zamknąć zamknięcia sieci na kłódki, przed urządzeniem (Gazowa - Wodna - Elektryczna).
2. Sprawdzić, czy kurki wylotowe (jeżeli obecne) są na pozycji "Zamknięty".
3. Sprawdzić, czy stan czystości i higieny urządzenia jest idealny. (Patrz Konserwacja Zwyczajna).

	W razie długotrwałego wyłączenia, należy zabezpieczyć części najbardziej narażone na utlenianie, jak opisano w specjalnym rozdziale (Patrz Konserwacja Zwyczajna).
---	--

### 3. INSTRUKCJE OBSŁUGI



#### Uruchomienie do produkcji

	Przed przystąpieniem do czynności, patrz "Rozruch codzienny".
	Podczas ładowania i wyładowania produktu z urządzenia, pozostaje ryzyko szczątkowe oparzenia; takie ryzyko może pojawić się podczas przypadkowego kontaktu z: blatem do gotowania - wnęką do pieczenia - zbiornikami lub przygotowywanym materiałem.
	Zastosować odpowiednie środki ochrony indywidualnej. Założyć środki ochrony indywidualnej odpowiednie do czynności do wykonania.
	Produkty do przygotowania należy umieścić w odpowiednich pojemnikach wyznaczonych do pieczenia i ustawić prawidłowo na płytach i/lub we wnęce do pieczenia.
	Używać pojemnik o średnicy mniejszej niż płyty do gotowania.

#### Włączanie/Wyłączanie

Aby rozpocząć procedurę gotowania/pieczenia, należy:

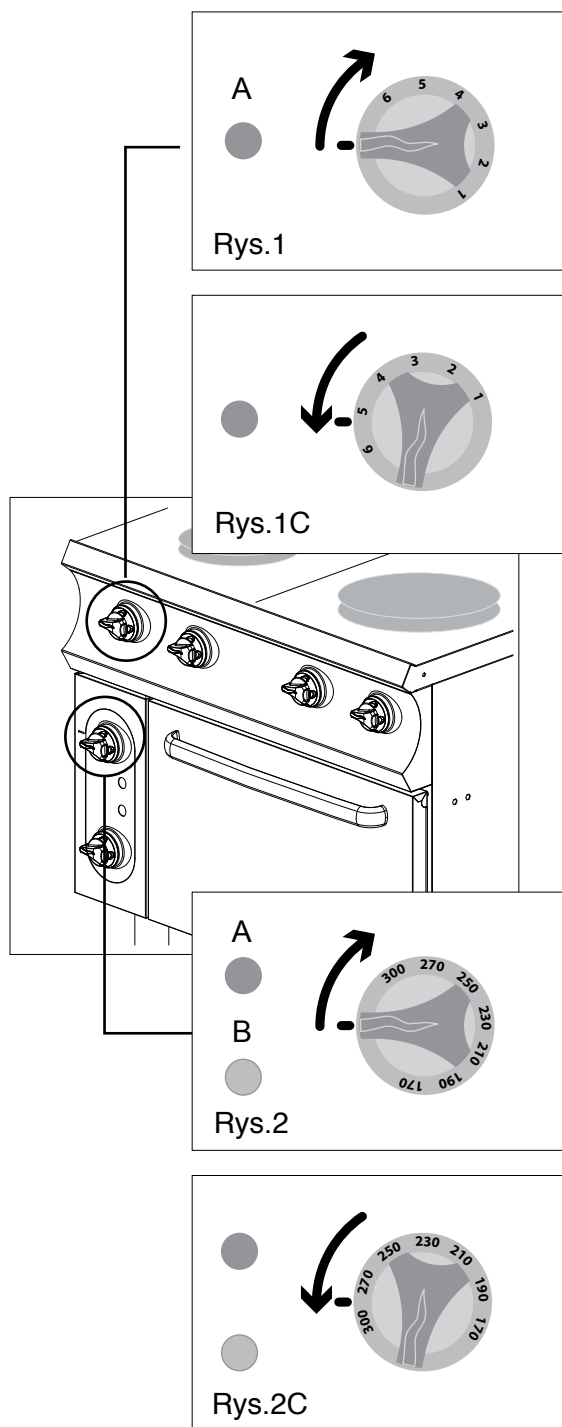

1. Przekręcić pokrętko do żądanej pozycji, aby wyregulować temperaturę roboczą (Rys. 1 PŁYTY -Rys. 2 PIEC).
2. Światło zielonego wskaźnika wskazuje etap funkcjonowania (Rys. 1-2 A)  
Światło żółtego wskaźnika wskazuje etap podgrzewania (Rys.2 B).
3. Przekręcić pokrętko na pozycję "Zero" (Rys. 1-2 C), aby zatrzymać wytwarzanie ciepła.

	Temperatura robocza na piecu ustawiana jest przekręceniem pokrętki termostatu. (Patrz wskazówki na pokrętkle).
	Prędkość podgrzewania płyt ustawiana jest przekręcając pokrętko (Pozycja od 0 do 6). Pozycja 6 to maksymalna prędkość podgrzewania.



### 3. INSTRUKCJE OBSŁUGI

#### Załadunek-Wyładunek produktu

	Ilość produktu w pojemniku nie może przekroczyć 3/4 pojemności pojemnika.
	Przygotowywane produkty należy umieścić w specjalnych pojemnikach poza urządzeniem i prawidłowo umieszczone we wnęce do pieczenia (piec) i/lub na płytach.

Umieścić pojemnik na środku płyty (Rys. 3).

Po zakończeniu gotowania/pieczenia, zdjąć pojemnik z płyty umieszczając go w uprzednio przygotowanym do tego celu miejscu.

Aby załadować piec, należy otworzyć drzwi piekarnika, pojemnik umieścić we wnęce do pieczenia ustawiając go na środku kratki (Rys. 4). Po włożeniu, zamknąć drzwi pieca.



	Otworzyć drzwi ustawiając się z boku urządzenia, aby uniknąć bezpośrednich źródeł ciepła.
---	---

Po zakończeniu pieczenia, wyjąć pojemnik umieszczając go w uprzednio przygotowanym do tego celu miejscu.

Po wyjęciu produktu, ponownie załadować piec lub postąpić wg czynności opisanych w "Wyłączanie".

#### Wyłączanie

Po zakończeniu cyklu pracy, przekręcić pokrętła na urządzeniu do pozycji "Zero".

	Urządzenie należy regularnie oczyścić i usunąć wszelki osad i/lub pozostałości spożywcze, jak w rozdziale: "Konserwacja".
	Po każdym zakończonym cyklu pracy, podświetlane wskaźniki muszą być zgaszone.

Sprawdzić, czy stan czystości i higieny urządzenia jest idealny, patrz "Konserwacja".

Zamknąć zamknięcia sieci na kłódki, przed urządzeniem (Gazowa - Wodna - Elektryczna).

Sprawdzić, czy kurki wylotowe (jeżeli obecne) są na pozycji "Zamknięty".

Rys.3

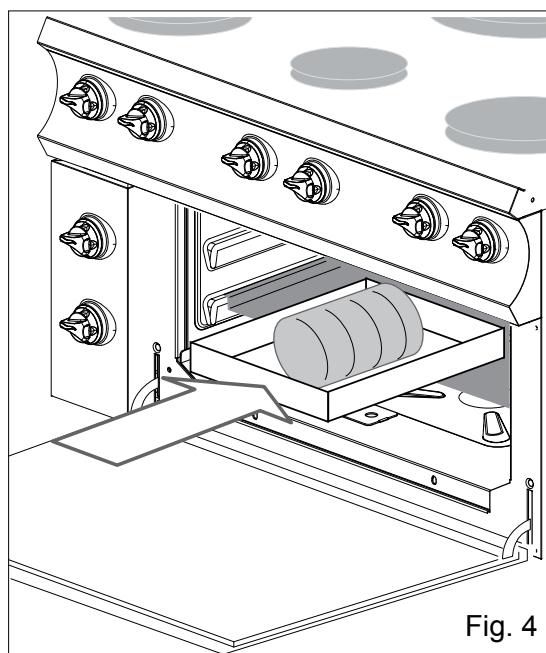
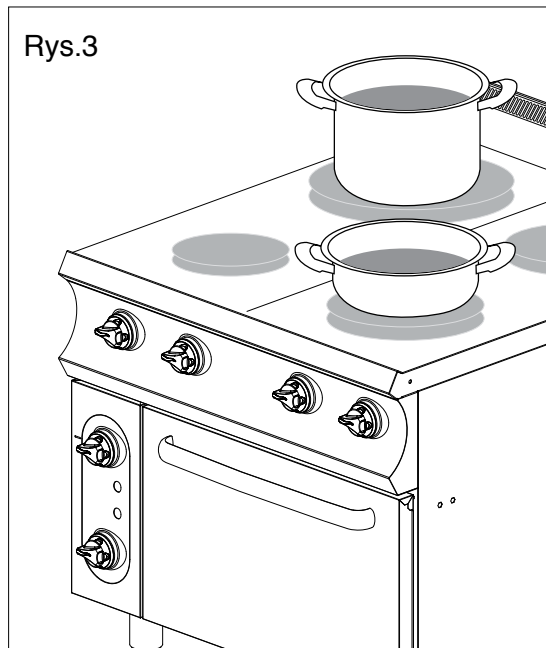













Fig. 4  
Rys.4

## 4. KONSERWACJA ZWYCZAJNA



### Obowiązki - Zakazy - Porady - Zalecenia









	Jeżeli urządzenie podłączone jest do komina, rurę spustową należy wyczyścić zgodnie z przepisami w danym zakresie, obowiązującymi w kraju (odnośnie danych informacji, należy skontaktować się z własnym instalatorem).
	Aby upewnić się, że stan techniczny urządzenia jest idealny, przynajmniej raz w roku należy poddać je konserwacji zleconej technikowi upoważnionemu przez serwis techniczny.
	Osobom nieautoryzowanym zabrania się wykonywania wszelkiego rodzaju interwencji (włącznie z dziećmi, przez osoby o obniżonych zdolnościach fizycznych, czuciowych lub umysłowych). Zakaz wykonywania wszelkich interwencji bez uprzedniego przeczytania całej dokumentacji.
	W razie konieczności dostępu do strefy gotowania należy pamiętać o ryzyku oparzenia. Obowiązuje więc zastosowanie odpowiednich środków ochrony indywidualnej.
	Zasilanie elektryczne przed urządzeniem należy wyłączyć za każdym razem podczas konieczności bezpiecznej pracy, aby wykonać czynności lub interwencje związane z czyszczeniem i konserwacją.
	Założyć środki ochrony indywidualnej odpowiednie do czynności do wykonania. Odnośnie środków ochrony indywidualnej, Wspólnota Europejska wydała dyrektywę, do których operatorzy muszą się obowiązkowo zastosować.
	Urządzenie używane jest do przygotowywania artykułów spożywczych; zarówno urządzenie jak i jego otoczenie muszą być zawsze czyste. Brak zachowania optymalnych warunków higienicznych może stać się przyczyną przedwczesnego pogorszenia stanu urządzenia i doprowadzić do niebezpiecznych sytuacji.
	Pozostałości brudu przy źródłach ciepła mogą zapalić się podczas normalnego używania urządzenia i doprowadzić do niebezpiecznych sytuacji. Urządzenie należy regularnie oczyścić i usunąć wszelki osad i/lub pozostałości spożywcze.
	Chemiczny efekt soli i/lub octu czy innych kwaśnych substancji, wraz z upływem czasu mogą doprowadzić wewnątrz zbiornika do gotowania do zjawisk korozji. Po zakończeniu cyklu z takimi substancjami, urządzenie należy dokładnie umyć detergentem, obficie opłukać wodą i uważnie osuszyć.
	Należy uważać na powierzchnie ze stali inox, aby ich nie uszkodzić, a szczególnie należy unikać kontaktu z produktami korodującymi; nie należy używać materiału ściernego czy ostrych narzędzi.
	Detergent do czyszczenia zbiornika do gotowania musi mieć określone cechy chemiczne: pH większe niż 12, bez chlorków/amoniaku, o lepkości i gęstości podobnej do wody. Do zewnętrznego i wewnętrznego czyszczenia urządzenia używać nieagresywnych produktów (używać detergentów w handlu zalecanych do czyszczenia stali, szkła, emalii).
	Należy uważnie przeczytać zalecenia na etykiecie używanych produktów, stosować sprzęt ochronny odpowiedni do czynności do wykonania (patrz środki ochronne na etykiecie opakowania).
	Urządzenia nie można czyścić strumieniem wody pod ciśnieniem i/lub bezpośrednim. Powierzchnie należy przepłukać pitną wodą i osuszyć je chłonną szmatką lub innym miękkim materiałem.
	W razie długotrwałego użycia, poza odłączeniem wszystkich linii zasilających, należy dokładnie oczyścić wszystkie wewnętrzne i zewnętrzne części urządzenia.
	Przed wykonaniem wszelkiej czynności czyszczenia opisanej poniżej, operator musi przeczytać cały dokument.
	Należy wdrożyć wytyczne z przepisów odnośnie usuwania odpadów.
	Zaczekaj, aż temperatura urządzenia i wszystkich jego części ostygnie, aby operator nie został spalony







	<p><b>Czyszczenie codzienne płyty</b></p> <p>Rozpylić detergent na całej powierzchni zbiornika do pieczenia i ręcznie gąbką, która nie drapie, dokładnie oczyścić całe urządzenie.</p> <p>Po zakończeniu czynności, przepłukać obficie pitną wodą (nie używać strumieni wody pod ciśnieniem i/lub bezpośrednich).</p> <p>Po pomyślnym zakończeniu napełniania wodą, osuszyć uważnie wnękę do pieczenia miękką szmatką. Powtórzyć opisane powyżej czynności, wykonując nowy cykl czyszczenia.</p> <p>Pozostałości wilgoci na płycie/-ach mogą uszkodzić urządzenie doprowadzając do przedwczesnego zużycia płyt.</p> <p>Aby usunąć wilgoć, po zakończeniu zwyczajnych czynności czyszczenia, włączyć urządzenie i doprowadzić do jego funkcjonowania przez około 2/3' przed wyłączeniem go (patrz procedura części 3 Instrukcje obsługi: Włączanie/Wyłączenie).</p>
	<p><b>Codzienne czyszczenie pieca</b></p> <p>Wyjąć zależnie od urządzenia: kratki, blaszki lub inne przedmioty do wyjęcia z wnęki do pieczenia.</p> <p>Podgrzać piecyk na około 20'.</p> <p>Otworzyć drzwi pozostawiając piecyk do ochłodzenia przez kilka sekund.</p> <p>Rozpylić detergent na całej powierzchni wnęki do pieczenia i ręcznie gąbką, która nie drapie, dokładnie oczyścić całe urządzenie.</p> <p>Po zakończeniu czynności, przepłukać obficie pitną wodą (nie używać strumieni wody pod ciśnieniem i/lub bezpośrednich).</p> <p>Po pomyślnym zakończeniu napełniania wodą, osuszyć uważnie wnękę do pieczenia miękką szmatką.</p> <p>Powtórzyć opisane powyżej czynności, wykonując nowy cykl czyszczenia.</p> <p>Detergentem i pitną wodą wyczyścić również materiał wcześniej wyjęty z piecyka (kratki, blaszki, koszyki lub inne przedmioty do wyjęcia), ostrożnie przepłukać i wysuszyć wszystko przed odłożeniem na miejsce.</p> <p>Aby usunąć wilgoć, po zakończeniu zwyczajnych czynności czyszczenia, włączyć urządzenie i doprowadzić do jego funkcjonowania przez około 20' przed wyłączeniem go (patrz procedura części 3 Instrukcje obsługi: Włączanie/Wyłączenie).</p>
	<p><b>Czyszczenie przed długotrwałym wyłączeniem</b></p> <p>W razie długotrwałego wyłączenia, należy wykonać wszystkie procedury opisane w codziennym czyszczeniu.</p> <p>Po zakończeniu czynności, zabezpieczyć najbardziej narażone na zjawiska utleniania części, jak podano poniżej.</p> <ul style="list-style-type: none"> <li>• Do czyszczenia, używać letniej, lekko namydlonej wody.</li> <li>• Części opłukać dokładnie, nie używać strumieni wody pod ciśnieniem i/lub bezpośrednich.</li> <li>• Uważnie opłukać wszystkie powierzchnie korzystając miękkiego materiału.</li> <li>• Wszystkie powierzchnie ze stali nierdzewnej przetrzeć miękką szmatką lekko zwilżoną olejem wazelinowym przeznaczonym do kontaktu z żywnością, tworząc na nich warstwę ochronną.</li> </ul> <p>W przypadku urządzeń z gumowymi drzwiami i uszczelkami, drzwi należy pozostawić lekko otwarte, aby ułatwić wietrzenie i rozprowadzić talk ochronny na wszystkich powierzchniach gumowych uszczeltek.</p> <p>Co pewien czas, wietrzyć urządzenia i pomieszczenia.</p>

**Tabela podsumowująca: kompetencje - interwencja - częstotliwość**

	Operator "Niejednorodny" Osoba upoważniona i wyznaczona do uruchomienia urządzenia z aktywnymi zabezpieczeniami, w stanie wykonać proste zadania.
	Operator "Jednorodny" Operator ekspert, upoważniony do przemieszczania, transportu, zainstalowania, konserwacji, naprawy i demontażu urządzenia.

	<b>CZYNNOŚCI DO WYKONANIA</b>	<b>CZĘSTOTLIWOŚĆ CZYNNOŚCI</b>
	Czyszczenie przy pierwszym uruchomieniu	Przy dostawie po zainstalowaniu
	Czyszczenie urządzenia	Codziennie
	Czyszczenie części w kontakcie z artykułami spożywczymi	Codziennie
	Czyszczenie komina	Raz w roku
	Kontrola termostatu	Przy dostawie po zainstalowaniu - Raz w roku
	Kontrola microswitch	Przy dostawie po zainstalowaniu - Raz w roku
	Kontrola przewod zasilający	Przy dostawie po zainstalowaniu - Raz w roku
	Kontrola zaworu bezpieczeństwa	Przy dostawie po zainstalowaniu - Raz na semestr
	Czyszczenie płyt (chromowanych, żeliwnych)	Codziennie

	Gdy dojdzie do uszkodzenia, operator typu zwyczajnego, dokona pierwszych oględzin i jeśli posiada na to uprawnienia, usunie przyczyny nieprawidłowości i przywróci prawidłowe funkcjonowanie urządzenia.
	Jeżeli nie można rozwiązać przyczyny problemu, należy wyłączyć sprzęt, odłączyć go od sieci elektrycznej i zakręcić wszystkie kurki zasilania, następnie skontaktować się z upoważnionym serwisem technicznym.
	Konserwator techniczny interweniuje, gdy operator nie był w stanie znaleźć przyczyny lub gdy przywrócenie prawidłowego funkcjonowania urządzenia dotyczy wykonania czynności, do których operator nie jest uprawniony.
	Jeśli kabel zasilający powinien zostać uszkodzony, skontaktuj się z autoryzowaną obsługą klienta w celu wymiany

## 4. KONSERWACJA ZWYCZAJNA

### Rozwiązywanie problemów

	Gdy urządzenie nie działa prawidłowo, należy spróbować rozwiązać niewielkie problemy za pomocą niniejszej tabeli.
---	---

NIEPRAWIDŁOWOŚĆ	MOŻLIWA PRZYCZYNA	INTERWENCJA
Nie można włączyć urządzenia.	<ul style="list-style-type: none"><li>Główny wyłącznik jest niewłączony.</li><li>Wyzwolił się wyłącznik różnicowoprądowy lub magnetotermiczny.</li></ul>	<ul style="list-style-type: none"><li>Włączyć główny wyłącznik.</li><li>Przywrócić stan wyłącznika różnicowoprądowego lub magnetotermicznego.</li></ul>
Wewnętrzne ścianki zbiornika pokryte są osadem wapiennym.	<ul style="list-style-type: none"><li>Woda jest zbyt twarda, substancja zmiękczająca zużyła się.</li></ul>	<ul style="list-style-type: none"><li>Podłączyć urządzenie do urządzenia zmiękczającego.</li><li>Przywrócić stan urządzenia zmiękczającego.</li><li>Wnękę do pieczenia pozbawić osadu wapiennego.</li></ul>
We wnęce do pieczenia/gotowania znajdują się plamy.	<ul style="list-style-type: none"><li>Jakość wody.</li><li>Zły detergent.</li><li>Niewystarczające płukanie.</li></ul>	<ul style="list-style-type: none"><li>Przefiltrować wodę (patrz urządzenie zmiękczające).</li><li>Używać wskazanego detergentu.</li><li>Powtórzyć płukanie.</li></ul>
Podświetlane wskaźniki są zgaszone.	<ul style="list-style-type: none"><li>Główny wyłącznik jest niewłączony.</li><li>Wyzwolił się wyłącznik różnicowoprądowy lub magnetotermiczny.</li></ul>	<ul style="list-style-type: none"><li>Włączyć główny wyłącznik.</li><li>Przywrócić stan wyłącznika różnicowoprądowego lub magnetotermicznego.</li></ul>

	Jeżeli nie można rozwiązać przyczyny problemu, należy wyłączyć sprzęt, odłączyć go od sieci elektrycznej i zakreślić wszystkie kurki zasilania, następnie skontaktować się z upoważnionym serwisem technicznym.
---	---



## 5. USUWANIE

### Wycofanie z użycia i demontaż urządzenia



OBOWIĄZUJE LIKWIDACJA MATERIAŁÓW Z ZASTOSOWANIEM PROCEDURY PRAWNEJ OBOWIĄZUJĄCEJ W KRAJU LIKWIDACJI URZĄDZENIA

Zgodnie z Dyrektywą (patrz n. 0,1 pkt), dotyczącą ograniczenia stosowania niebezpiecznych substancji w urządzeniach elektrycznych i elektronicznych, jak również usuwania odpadów. Symbol przekreślonego kosza na śmieci znajdujący się na urządzeniu lub na opakowaniu wskazuje, że produkt po zakończeniu jego życia użytkowego, należy zgromadzić oddzielnie od śmieci.

Selektywna zbiórka tego urządzenia po zużyciu, jest zorganizowana i zarządzana przez producenta. Użytkownik, który będzie chciał się go pozbyć, musi skontaktować się z producentem i zastosować się do przyjętego przez niego systemu, aby umożliwić oddzielną zbiórkę urządzenia po jego zużyciu. Odpowiednie selektywna zbiórka przed następującym po tym wysłaniem urządzenia do recyklingu, obróbki i likwidacji kompatybilnej ze środowiskiem, przyczynia się do uniknięcia możliwych niebezpiecznych wpływów na środowisko oraz zdrowie i sprzyja ponownemu zastosowaniu i/lub recyklingowi materiałów, z których składa się urządzenie. Bezprawna likwidacja produktu przez posiadacza prowadzi do wdrożenia sankcji administracyjnych przewidzianych przez obowiązujące przepisy.



Wycofanie z użytku i demontaż urządzenia musi być wykonane przez wyspecjalizowany personel.

### Usuwanie odpadów



Na etapie użytkowania i konserwacji, należy unikać wyrzucania zanieczyszczających produktów (oleje, smary, itd.) i zadbać o selektywny zbiór w zależności od składu różnych materiałów i zgodnie z przepisami obowiązującymi w danej kwestii.

Bezprawna likwidacja odpadów karana jest zgodnie z przepisami obowiązującymi na obszarze zajęcia danego wykroczenia.