



**MOD : E9/4IDA8-N**

**Production code : DIIN98A**

**09/2023**





## INHOUD

1-2. ALGEMENE INFORMATIE VOOR DE VEILIGHEID	ONDERDELEN
3. PLAATSING EN VERPLAATSING	7. GEBRUIKSINSTRUCTIES
4. AANSLUITING OP DE ENERGIEBRONNEN	8. ONDERHOUD
5. HANDELINGEN VOOR DE INBEDRIJFSTELLING	9. VERWIJDERING
6. VERVANGING VAN	10. TECHNISCHE GEGEVENS / AFBEELDINGEN

## BESCHRIJVING VAN DE PICTOGRAMMEN

 **Gevaar aanduidingen.** Onmiddellijk gevaarlijke situatie die ernstig letsel of de dood kan veroorzaken. Mogelijk gevaarlijke situatie die ernstig letsel of de dood kan veroorzaken.

 **Hoogspanning! Let op! Levensgevaar!** De niet-naleving kan leiden tot ernstig letsel of de dood

 **Gevaar voor hoge temperaturen, de niet-naleving kan leiden tot ernstig letsel of de dood.**

 **Gevaar voor lekkages van materiaal met hoge temperaturen, de niet-naleving kan leiden tot ernstig letsel of de dood.**

 **Gevaar voor beknelling van ledematen tijdens de verplaatsing en/of plaatsing, de**

niet-naleving kan leiden tot ernstig letsel of de dood.



**Verbodsaanduidingen.** Verbod op alle werkzaamheden door onbevoegde personen (inclusief kinderen, gehandicapten en mensen met verminderde lichamelijke, zintuiglijke en verstandelijke vermogens). Verbod op alle werkzaamheden door de heterogene operator (onderhoud en/of andere) die onder de gekwalificeerde technische bevoegdheid vallen. Het is de homogene operator verboden enige werkzaamheden te verrichten (installatie, onderhoud en/of andere) zonder eerst de volledige documentatie te raadplegen. Kinderen mogen niet met het apparaat spelen. Reiniging en onderhoud mag niet door kinderen worden gedaan zonder toezicht.



**Gebodsaanduidingen.** Verplichting om de instructies te lezen alvorens enige werkzaamheid te verrichten.



Verplichting om de stroomtoevoer stroomopwaarts van het apparaat af te sluiten, telkens men in veilige omstandigheden moet werken.



Veiligheidsbril verplicht.



Veiligheidshandschoenen verplicht.



Veiligheidshelm verplicht.



Veiligheidsschoenen verplicht.



**Andere aanduidingen.** Instructies voor het correct uitvoeren van een procedure, de niet-naleving kan leiden tot een gevaarlijke situatie.



Tips en suggesties voor het correct uitvoeren van een procedure



**“Homogene” operator** (gekwalificeerde technicus)

/ Ervaren operator, bevoegd voor de hantering, transport, installatie, onderhoud, reparatie, en ontmanteling van de apparatuur.



**“Heterogene” operator** (Operator met beperkte bevoegdheden en taken).

Persoon die gemachtigd en gelastigd wordt met de bediening van de apparatuur met actieve veiligheidsvoorzieningen, in staat om eenvoudige taken uit te voeren.



Symbool van de aarding.



Symbool aansluiting op het equipotentiale systeem.



Verplichting om te voldoen aan de geldende normen voor de afvalverwerking.



## ALGEMENE INFORMATIE VOOR DE VEILIGHEID

1.

**VOORWOORD** / Originele instructies. Dit document is opgesteld door de fabrikant in zijn eigen taal (Italiaans). De in dit document opgenomen informatie is voor het exclusieve gebruik door operatoren bevoegd voor de bediening van de apparatuur in kwestie. De operatoren moeten worden opgeleid met betrekking tot alle aspecten van de werking en de veiligheid. Speciale veiligheidseisen (Verplichting-Verbod-Risico) zijn vermeld in het daaraan gewijde specifieke hoofdstuk. Dit document mag niet ter inzage aan derden worden gegeven zonder schriftelijke toestemming van de fabrikant. De tekst mag zonder schriftelijke toestemming van de fabrikant niet

gebruikt worden in andere publicaties. Het gebruik van: Tekeningen/Afbeeldingen/Illustraties/Schema's in het document is enkel indicatief en kan aan wijzigingen onderhevig zijn. De fabrikant behoudt zich het recht voor om wijzigingen aan te brengen zonder dit te moeten meedelen.

**DOEL VAN HET DOCUMENT** / Iedere interactie tussen de bediener en het apparaat tijdens de hele levenscyclus van het toestel werd aandachtig geanalyseerd, zowel tijdens de ontwerpfase als tijdens de opmaak van dit document. Wij hopen dan ook dat deze documentatie kan bijdragen tot het handhaven van de kenmerkende efficiëntie van de apparatuur. Wan-

neer de weergegeven instructies strikt worden opgevolgd wordt het risico op arbeidsongevallen en/of economische schade tot een minimum beperkt.

**HET DOCUMENT LEZEN** / Het document is onderverdeeld in hoofdstukken die per onderwerp alle informatie verzamelen die nodig is om het apparaat zonder risico's te bedienen. Elk hoofdstuk is onderverdeeld in paragrafen, elke paragraaf kan preciseringen hebben met een ondertitel en een beschrijving.

**HET DOCUMENT BEWAREN** / Dit document en alles wat in het zakje erbij zit, maakt integraal deel uit van de originele levering en moet daarom goed worden bewaard en gebruikt gedurende de gehele levensduur van de apparatuur.

**DOELGROEP** / Dit document is gestructureerd voor:

- **“Homogene operator”** (gespecialiseerde en bevoegde technicus), dit betekent alle operatoren die bevoegd zijn voor het verplaatsen, het transport, de installatie, het onderhoud, de reparatie en de ontmanteling van de apparatuur.
- **“Heterogene” operator** (operator met beperkte bevoegdheden en taken). Bevoegde persoon, met als opdracht het apparaat met actieve beschermingen te laten werken, en in staat om taken van gewoon onderhoud uit te voeren (schoonmaak van het apparaat).

**TRAININGSPROGRAMMA OPERATOREN** / Op uitdrukkelijk verzoek van de gebruiker is het mogelijk de operatoren belast met het gebruik, de installatie en het onderhoud van de apparatuur te trainen volgens de in de orderbevestiging vermelde procedure.

**VOORBEREIDENDE WERKZAAMHEDEN DOOR DE KLANT** / In afwezigheid van eventuele andere contractuele overeenkomsten zijn nor-

maal gesproken ten laste van de klant:

- voorbereiding van de ruimtes (met inbegrip van eventueel benodigd metselwerk, funderingen of leidingen);
- antislip vloer zonder oneffenheden;
- voorbereiding van de plaats van de installatie en de installatie van de apparatuur zelf met inachtneming van de in de lay-out (fundatieplan) vermelde afmetingen;
- voorbereiding van de eigen bedrijfsinstallatie geschikt voor de behoeften van het systeem (bijv. elektriciteitsvoorziening, watervoorziening, gasaansluiting, afvoernetwerk);
- aanleg van de elektrische installatie in overeenkomst met de plaatselijk geldende regelgeving;
- voldoende verlichting in overeenkomst met de plaatselijk geldende regelgeving
- eventuele vóór en na de elektriciteitsvoorziening geplaatste veiligheidsvoorzieningen (aardlekschakelaars, equipotentiale aardingsystemen, veiligheidskleppen, enz.) zoals bepaald door de plaatselijk geldende wetgeving;
- aardingsstelsel in overeenstemming met de plaatselijk geldende regelgeving
- indien nodig, de aanleg van een wateronthardingssysteem (zie technische specificaties).

**INHOUD VAN DE LEVERING / De inhoud van de levering varieert naargelang de bestelorder.**

- Apparaat
- Deksel/Deksels
- Metalen mand/Metalen manden
- Steunrooster mand
- Leidingen en/of kabels voor aansluiting op de energiebronnen (enkel in de voorziene gevallen die in de werkorder aangegeven zijn).
- Kit voor wijziging gassoort, door de fabrikant geleverd

**GEBRUIKSBESTEMMING** / Dit apparaat is voor professioneel gebruik bedoeld. Het gebruik van de in deze documentatie beschreven apparatuur

moet worden beschouwd als “Beoogd Gebruik” indien toegepast voor het koken of regenereren van voedingsmiddelen; elk ander gebruik moet gezien worden als “Oneigenlijk Gebruik” en dus gevaarlijk.

Deze apparaten zijn bestemd voor commerciële activiteiten (bijv. restaurantkeukens, grootkeukens, ziekenhuiskeukens, enz.) en commerciële bedrijven (bijv. bakkerijen, slagerijen, enz.) maar niet voor continue seriële productie van voedingswaren.

De apparatuur moet worden gebruikt onder de in het contract vermelde voorwaarden en binnen de toelaatbare intensiteit zoals beschreven en vermeld in de betreffende paragrafen. **Gebruik uitsluitend originele accessoires en reserveonderdelen die door de fabrikant worden geleverd, zodat de overeenstemming met de geldende normen behouden blijft.**

### TOEGELATEN OMSTANDIGHEDEN VOOR DE WERKING

/ De apparatuur is uitsluitend ontworpen voor bedrijf in ruimtes met de beschreven technische beperkingen en intensiteit. Om een optimale werking en veiligheidsomstandigheden te verkrijgen moeten de volgende indicaties in acht worden genomen. De installatie van de apparatuur moet plaatsvinden op een geschikte plaats waar de normale handelingen voor de bediening en gewoon en buitengewoon onderhoud mogelijk zijn. De ruimte moet derhalve geschikt zijn voor eventuele onderhoudswerkzaamheden, op dusdanige wijze dat de veiligheid van de operator niet in gevaar wordt gebracht. De ruimte moet verder ook beschikken over de voor de installatie vereiste eigenschappen:

- maximale relatieve vochtigheid: 80%;
- minimum temperatuur van het koelwater > + 10 °C;
- een antislip vloer en de perfecte waterpas plaatsing van de apparatuur;
- de ruimte moet beschikken over

systemen voor ventilatie en verlichting zoals voorgeschreven door de plaatselijk geldende regelgeving;

- de ruimte moet beschikken over een afvoer van afvalwater, alsook over schakelaars en afsluiters om indien nodig elke vorm van toevoer stroomopwaarts van de apparatuur te blokkeren;
- De muren/oppervlakken in de directe nabijheid van/in contact met de apparatuur moeten vlamvertragend zijn en/of geïsoleerd worden van de mogelijke warmtebronnen.

### KEURING EN GARANTIE /

**Keuring:** de apparatuur is getest door de fabrikant tijdens de montage op de plaats van de productie. Alle certificaten met betrekking tot de uitgevoerde tests worden op verzoek aan de klant geleverd.

**Garantie: de garantie is 12 maanden geldig vanaf de factuurdatum van het apparaat. Deze duur kan niet worden verlengd.** Het dekt te vervangen defecte onderdelen, die door de koper moeten worden vervoerd. De elektrische onderdelen, de accessoires en alle andere verwijderbare voorwerpen worden niet gedekt door de garantie. De arbeidskosten voor ingrepen van door de fabrikant geautoriseerde technici op de site van de klant voor het verwijderen van de door de garantie gedekte defecten zijn voor rekening van de dealer.

Alle eventueel door de fabrikant samen met de machine geleverde werktuigen en eenmalige onderdelen vallen niet onder de garantie. De ingrepen voor buitengewoon onderhoud of die het gevolg zijn van een onjuiste installatie worden niet gedekt door de garantie. De garantie is alleen geldig ten opzichte van de oorspronkelijke koper. De fabrikant is verantwoordelijk voor het apparaat in zijn originele configuratie en voor enkel originele vervangen reserveonderdelen. De fabrikant is niet verantwoordelijk voor oneigenlijk gebruik van de apparatuur, voor schade als gevolg van hande-

lingen die niet in deze handleiding opgenomen zijn en niet voorafgaand door de fabrikant goedgekeurd zijn.

### DE GARANTIE VERVALT IN GEVAL VAN /

- Schade veroorzaakt door het transport en/of de verplaatsing; in deze gevallen moet de klant de tussenhandelaar en de transporteur hierover informeren (bijv. via mail en/of de website) en de gebeurtenissen op de kopieën van de vervoersdocumenten noteren. De technicus die voor de installatie van de apparatuur bevoegd is, zal op basis van de schade oordelen of de installatie mogelijk is. De garantie vervalt eveneens in aanwezigheid van:
  - Schade veroorzaakt door onjuiste installatie.
  - Schade veroorzaakt door slijtage van de onderdelen door oneigenlijk gebruik.
  - Schade veroorzaakt door het gebruik

van niet-originele onderdelen.

- Schade veroorzaakt door slecht onderhoud en/of schade veroorzaakt door gebrek aan onderhoud.
- Schade veroorzaakt door de niet-naleving van de in dit document beschreven procedures.

**VERGUNNING /** De vergunning is de toestemming voor het ondernemen van een activiteit met betrekking tot de apparatuur. De vergunning wordt afgegeven door degene die verantwoordelijk is voor de apparatuur (fabrikant, koper, ondertekenaar, tussenhandelaar en/of eigenaar van de onderneming).

**TECHNISCHE GEGEVENS en AF-BEELDINGEN /** Deze paragraaf bevindt zich op het einde van deze handleiding.



Elke technische wijziging heeft een impact op de werking of de veiligheid van de apparatuur en moet derhalve worden verricht door technisch personeel van de fabrikant of door deze uitdrukkelijk gemachtigde technici. Zo niet, wordt elke aansprakelijkheid af voor wijzigingen of schade die daaruit zou kunnen ontstaan door de fabrikant afgewezen.



Bij ontvangst en vóór gebruik de integriteit van de apparatuur en zijn onderdelen (bijv. netsnoer) controleren; in aanwezigheid van afwijkingen de apparatuur niet in werking stellen en met het dichtstbijzijnde assistentiecentrum contact opnemen.



Lees de instructies alvorens enige handeling te verrichten.



Beschermende uitrusting dragen die

geschikt is voor de uit te voeren handelingen. Met betrekking tot de individuele beschermingsmiddelen heeft de Europese Gemeenschap richtlijnen vastgesteld waaraan de operatoren verplicht moeten voldoen. **Geluid  $\leq 70$  dB**



**Verboden de enkele apparatuur te installeren ZONDER kit tegen omvallen (ACCESSOIRE). Behalve uitvoeringen TOP.**



De technische gegevens zoals vermeld op het typeplaatje van de apparatuur en weergegeven in deze handleiding controleren alvorens de aansluitingen tot stand te brengen. **Het is absoluut verboden om met de plaatjes en pictogrammen die op de apparatuur zijn aangebracht te knoeien of om ze weg te nemen.**



Op de stroomopwaarts van de apparatuur geplaatste voedings-

bronnen (bijv. gas-water-elektriciteit) moeten vergrendelingsinrichtingen worden geïnstalleerd waarmee de voedingsleidingen kunnen worden uitgesloten, telkens wanneer men in veilige omstandigheden moet werken.



Afhankelijk van het model, sluit de apparatuur in de juiste volgorde aan op de watervoorziening en de afvoer, dan op het gasnet (controleer op lekkages) en vervolgens op de elektriciteitsvoorziening.



De apparatuur is niet ontworpen om te werken in een explosieve atmosfeer en derhalve zijn installatie en gebruik in dergelijke omgevingen absoluut verboden.



De gehele structuur plaatsen met inachtneming van de afmetingen en kenmerken voor installatie zoals beschreven in de betreffende hoofdstukken van deze handleiding.



De apparatuur is niet geschikt voor een ingebouwde installatie. / De apparatuur moet werken in goed geventileerde ruimten. / De afvoeren van de apparatuur moeten vrij zijn (niet belemmert of geblokkeerd door vreemde voorwerpen).



Het gasapparaat moet worden geplaatst onder een afzuigkap met technische eigenschappen in overeenstemming met de plaatselijk geldende regelgeving.



Enmaal aangesloten op de energiebronnen en de afvoer moet de apparatuur statisch blijven (niet verplaatsbaar) op de voor het gebruik en onderhoud gekozen plek. Een onjuiste aansluiting kan gevaar veroorzaken.



Zorg, waar nodig voor aansluiting op de elektriciteitsvoorziening, voor een flexibele kabel het type H07RN-F. De door de kabel getolereerde voedingsspanning mag, bij functionerend apparaat, niet afwij-

ken van de in de tabel technische gegevens vermelde waarde van de nominale spanning  $\pm 15\%$ .



De apparatuur moet worden opgenomen in een "Equipotentiaal" aardingsstelsel.



Indien aanwezig, moet de afvoer van de apparatuur op open wijze worden aangesloten op het netwerk voor afvoer van afvalwater met een "beker" zonder sifon.



De apparatuur mag alleen voor de aangegeven doeleinden worden gebruikt. Enig ander gebruik moet worden beschouwd als "ONEIGENLIJK" en derhalve kan de fabrikant niet aansprakelijk worden gesteld voor hierdoor veroorzaakte schade aan personen of voorwerpen.



Speciale veiligheidsvoorschriften (Verplichting-Verbod-Risico) zijn vermeld in het daaraan gewijde specifieke hoofdstuk.



De openingen en/of ventilatiespleten voor aspiratie of warmteafvoer mogen niet worden afgedicht.



De lucht die wordt aangezogen voor de koeling, mag niet warmer dan  $40\text{ }^{\circ}\text{C}$  zijn en mag geen vet bevatten.



Laat geen voorwerpen of brandbare materialen in de buurt van de apparatuur.



Gebruik de apparatuur niet met lege pannen. Gevaar voor verbranding.



Alle vormen van voeding (bijv. gas - water - elektriciteit) vóór de apparatuur afsluiten, telkens men in veilige omstandigheden moet handelen.



Telkens wanneer men binnen moet werken (aansluitingen, inbedrijfstelling, controlehande-

lingen, enz.) moet het apparaat in overeenkomst met de veiligheidsvoorwaarden worden voorbereid (bijv. demontage panelen, afsluiten van elektriciteitsvoorziening).



Als het oppervlak barsten vertoont, moet u het apparaat onmiddellijk van het voedingsnet loskoppelen.



Zet de kookplaat na gebruik uit met behulp van het bedienings-element.

Vertrouw niet op de pottendetector.

### VOOR DE OPERATOREN VEREISTE TAKEN EN KWALIFICATIES



Het is de homogene/heterogene operator verboden enige werkzaamheden te verrichten (installatie, onderhoud en/of andere) zonder eerst de volledige documentatie te raadplegen.



De in dit document vermelde informatie is bedoeld voor gebruik door de gekwalificeerde technische operator, bevoegd voor de verplaatsing, installatie en onderhoud van de apparatuur in kwestie.



De informatie vermeld in dit document is voor gebruik door de "heterogene" operator (operator met beperkte competenties en taken). Bevoegde persoon, met als opdracht het apparaat met actieve beschermingen te laten werken, en in staat om taken van gewoon onderhoud uit te voeren (schoonmaak van het apparaat).



De operatoren en gebruikers moeten worden opgeleid met betrekking tot alle aspecten van de werking en de veiligheid. Ze moeten in hun samenwerking de eerste veiligheidsnormen respecteren.



De "heterogene" operator moet het apparaat bedienen nadat de voorziene technicus de installatie heeft beëindigd (transport, bevestiging, aansluitingen op elektriciteit, water, gas en afvoer).

### WERKZONES EN GEVAARLIJKE ZONES /

Voor het beter omschrijven van het toepassingsgebied en de betreffende werkzones, wordt de volgende classificatie gehanteerd:

- **Gevaarlijke zone:** elke zone in en/of in de buurt van een machine waarin de aanwezigheid van een blootgesteld persoon een risico inhoudt voor de veiligheid en de gezondheid van deze persoon.

- **Blootgesteld persoon:** elke persoon die zich volledig of gedeeltelijk in een gevaarzone bevindt.



Tijdens de werking moet een minimum afstand van de apparatuur in acht genomen worden om geen afbreuk te doen aan de veiligheid van de operator in onverwachte voorvallen.

### Volgende zones worden eveneens als gevaarlijke zones beschouwd /

- Alle werkzones vanbinnen in de apparatuur
- Alle zones beschermd door passende beschermings- en beveiligings-systemen zoals foto-elektrische fotocellen, beschermende panelen, onderling vergrendelde deuren, beschermende behuizingen.

- Alle zones binnen bedieningspanelen, schakelkasten en klemmenkasten.
- Alle gebieden rondom de functionerende apparatuur indien de minimum veiligheidsafstanden niet in acht genomen worden.

### BENODIGDHEDEN VOOR DE INSTALLATIE /

In het algemeen moet de bevoegde technische operator voor de correcte verrichting van de installatiewerkzaamheden beschikken over geschikt gereedschap zoals:

- Platte schroevendraaiers van 3 en 8 mm en een middelgrote kruis-



schroevendraaier

- Verstelbare pijpentang
- Hulpmiddelen voor gas (slangen, afdichtingen enz.)
- Elektriciens schaar
- Hulpmiddelen voor water (slangen, afdichtingen enz.)
- Zeskantsleutel 8 mm
- Gaslek detector
- Hulpmiddelen voor elektriciteit (kabels, aansluitklemmen, industriële contactdozen enz.)
- Steek- en moersleutels 8 mm
- Volledige installatiekit (elektriciteit, gas, enz.)



Verder is er naast het vermelde gereedschap ook een hefwerktuig nodig voor het heffen van de apparatuur; dit werktuig moet aan alle voor hefmiddelelen geldende normen voldoen.

**INDICATIE BETREFFENDE BLIJVENDE RISICO'S** / Ondanks de toepassing van regels voor “goede bouwtechniek” en de wettelijke bepalingen die de fabricage en de verkoop van het product regelen, blijven er echter “blijvende risico's” bestaan waarvan de eliminatie, als gevolg van de aard van de apparatuur, niet mogelijk was. Deze risico's omvatten:



**BLIJVEND RISICO VOOR ELEKTROCUTIE** / Dit risico bestaat in geval men een interventie moet doen op elektrische en/of elektronische voorzieningen die onder spanning staan.



**BLIJVEND RISICO VOOR BRANDWONDEN** / Dit risico bestaat in geval men toevallig in contact komt met materialen die zeer heet zijn.



**BLIJVEND RISICO VOOR BRANDWONDEN WANNEER ER MATERIAAL NAAR BUITEN KOMT** / Dit risico bestaat in geval men toevallig in contact komt met naar buiten komende materialen die zeer heet zijn. Recipiënten die te vol

zijn met vloeistoffen en/of vaste stoffen die tijdens de verwarmingsfase van morfologie veranderen (overgaan van een vaste naar vloeibare toestand) kunnen oorzaak zijn van brandwonden indien op een verkeerde manier gebruikt. Tijdens de bewerkingsfase moeten de gebruikte recipiënten op gemakkelijk zichtbare niveaus worden geplaatst.



**BLIJVEND RISICO VOOR VERPLETTERING VAN DE LEDEMATEN** / Dit risico treedt op wanneer men onopzettelijk contact maakt tussen de delen tijdens de plaatsing, het transport, de opslag, het assembleren en het gebruik van de apparatuur.



**BLIJVEND RISICO VOOR ONTPLOFFING** / Dit risico bestaat bij:

- Aanwezigheid van gasgeur in de omgeving;
- gebruik van het apparaat in een atmosfeer die stoffen met ontploffingsgevaar bevat;
- gebruik van eetwaren in gesloten recipiënten (bijvoorbeeld bokalen en blikjes) indien deze niet geschikt zijn voor die toepassing;
- gebruik van ontvlambare vloeistoffen (bijvoorbeeld alcohol).



**BLIJVEND RISICO VOOR BRAND** / Dit risico bestaat bij gebruik van ontvlambare vloeistoffen/materialen

**NIEUW! VERWIJDERBARE BODEM** / zie PAR. ILL - REF. f)

Bij de voorziene modellen (vrije kastbodem), kan men het onderste vlak wegnemen om het installeren en het onderhoud te kunnen uitvoeren (bijv. inspecties, aansluitingen, reiniging, enz.). Om de bodem weg te nemen, moet u die losschroeven en verwijderen (Det. A). Om het vlak terug te plaatsen, moet u die aanbrengen en opnieuw aanschroeven (Det. B).



Als er deuren aanwezig zijn, moet u die eerst gaan demonteren (scharnieren en bevestiging).



Zie "Algemene informatie voor de veiligheid" vooraleer de handelingen uit te voeren.

### VERPLICHTINGEN - VERBODEN - ADVIES - AANBEVELINGEN



Bij ontvangst de verpakking van de machine openen en controleren dat de machine en de accessoires tijdens het transport geen schade hebben opgelopen; in dat geval de transporteur hierover onmiddellijk informeren en niet verder gaan met de installatie maar het gekwalificeerde en bevoegde personeel raadplegen. De fabrikant is niet verantwoordelijk voor schade veroorzaakt tijdens het transport.

### VEILIGE VERPLAATSING



Het niet in acht nemen van de hieronder beschreven instructies heeft de blootstelling aan gevaar op ernstig letsel tot gevolg.



De operator die bevoegd is voor de verplaatsing en installatie van de apparatuur moet, indien nodig, een "veiligheidsplan" voorbereiden ter bescherming van de veiligheid van de bij de handelingen betrokken personen. Verder moeten de wetten en normen met betrekking tot verplaatsbare werkplaatsen strikt en nauwgezet worden toegepast en in acht worden genomen.



Zorg ervoor dat de gebruikte hijsmiddelen beschikken over een voldoende capaciteit voor de te heffen lading en in goede staat van onderhoud verkeren.



Voor de handelingen voor verplaatsing moeten hefmiddelen worden gebruikt die beschikken over voldoende capaciteit voor het gewicht van de apparatuur vermeerderd met 20%.



Volg de op de verpakking en/of de apparatuur vermelde aanwijzin-

gen alvorens de verplaatsing te beginnen.



Bepaal het zwaartepunt van de lading alvorens de apparatuur te heffen.



De apparatuur op een minimale afstand vanaf de vloer heffen om de verplaatsing ervan mogelijk te maken.



Tijdens het opheffen of de verplaatsing niet onder de apparatuur doorlopen of blijven staan.

### VERPLAATSING EN TRANSPORT - ZIE PAR. ILLUSTRATIES - REFERENTIE a).



De positie van de ingepakte apparatuur moet worden behouden volgens de indicaties van de pictogrammen en opschriften op de buitenkant van de verpakking.

1. Bij het positioneren van het hefmid- del het zwaartepunt van de te heffen lading controleren (detail B - C).
2. De apparatuur heffen net zoveel als genoeg is voor de verplaatsing.
3. De apparatuur positioneren op de voor de opstelplaats gekozen plek.

**OPSLAG /** De opslagmethoden van de materialen moeten voorzien in pallets, recipiënten, transportbanden, voertuigen, gereedschappen en hijsmiddelen die beschikken over dusdanige kenmerken dat schade door trillingen, botsingen, frictie, corrosie, temperatuur of andere mogelijke omstandigheden vermeden wordt. De opgeslagen onderdelen moeten regelmatig gecontroleerd worden op eventuele degradatie.

### VERWIJDERING VAN DE VERPAKKING



De verwijdering van de verpak- kingsmaterialen is ten laste van de ontvanger en moet in over- eenkomst ven de plaatselijk geldende wetten gebeuren.

1. De bovenste en laterale hoekbeschermingen in volgorde verwijderen.
2. Al het voor de verpakking gebruikte beschermend materiaal verwijderen.
3. De apparatuur net voldoende heffen en de pallet verwijderen.
4. De apparatuur op de vloer positioneren.
5. Het gebruikte hefmiddel afvoeren.
6. Het zone van de werkzaamheden van al het verwijderde materiaal ontdoen.



Na de verwijdering van de verpakking mogen er geen wijzigingen, deuken of andere afwijkingen zijn.

Neem anders onmiddellijk contact op met de assistentiedienst.

## VERWIJDERING VAN HET BESCHERMENDE MATERIAAL /

De apparatuur is aan de buitenkant beschermd met een laag kleefolie die na het voltooiën van de positionering handmatig moet worden verwijderd. De buiten- en de binnenkant van de apparatuur zorgvuldig reinigen en van al de voor de onderdelen gebruikte beschermende materialen ontdoen.



Let goed op de roestvrijstalen oppervlakken niet te beschadigen; in het bijzonder mogen geen bijtende producten, schurende materialen of scherp gereedschap worden gebruikt.



Het apparaat niet reinigen met waterstralen onder druk, rechtstreekse waterstralen of stoomreinigers.



Gebruik geen agressieve materialen (PH<7) zoals oplosmiddelen om het apparaat schoon te maken. Lees aandachtig de aanwijzingen op het etiket van de gebruikte schoonmaakproducten. Draag een beschermingsuitrusting die geschikt is voor de uit te voeren werkzaamheden (Zie beschermingsmiddelen vermeld op het etiket van de verpakking).



De oppervlakken met drinkwater schoonspoelen en drogen met

een absorberende doek of ander niet schurend materiaal.

## REINIGING VOOR DE EERSTE INWERKINGSTELLING /

Met behulp van een gewone handspuit de schoonmaakvloeistof over het gehele binnen-oppervlak aanbrengen en het oppervlak met een niet-schurende spons zorgvuldig schoonmaken.

Daarna de binnenkant goed met drinkwater schoonspoelen. De vloeistof met het schoonmaakmiddel en/of andere onzuiverheden door de afvoeropening laten wegstromen.

Na het voltooiën van de beschreven handelingen met een niet-schurende doek zorgvuldig drogen. Herhaal indien nodig de eerder beschreven verrichtingen voor een nieuwe reinigingscyclus.

Ook de afneembare onderdelen met schoonmaakmiddel en drinkwater reinigen en drogen. Daarna de afneembare onderdelen in de desbetreffende behuizingen van de verschillende apparaten terugplaatsen.

## WATERPAS PLAATSEN EN VASTZETTEN - ZIE PAR. ILLUSTRATIES - REFERENTIE b)

De apparatuur op de correct voorbereide werkplek positioneren (zie toegestane werkings- en milieuvorwaarden).

Het waterpas plaatsen en het vastzetten moet gezien worden als de afstelling van de apparatuur als een onafhankelijke eenheid.

Plaats een waterpas op de structuur (detail D).

De stelvoeten (detail E) volgens de aanwijzing van de waterpas regelen.



De perfecte waterpas plaatsing wordt verkregen door de waterpas en de stelvoeten over de gehele breedte en diepte van het apparaat te regelen.

**MONTAGE IN GROEP / ZIE PAR. ILLUSTRATIES - REF. c)**

Bij de voorziene modellen, verwijder de knoppen en draai de schroeven voor de bevestiging van het dashboard (det. F).



Ontvlambare wanden / De minimale afstand van de apparatuur tot de zijwanden moet 10 cm zijn en tot de achterwand moet dit 20 cm zijn. Als deze afstand minder draagt, dan moet u de wanden tegen de apparatuur isoleren met brandwerende en/of isolerende behandelingen.

Plaats de apparaten zo dat de zijkanten perfect aansluiten (det. G). Nivelkeer de apparaten zoals eerder be-

schreven (detail E).

Plaats de schroeven in hun zittingen en blokkeer de twee structuren met de borgmoeren (det. H1-H3).

Plaats de beschermdeppen terug tussen de apparaten (det. H2).

**INVOEGEN WERKSTATION (OPTIONEEL) ZIE PAR. ILL - REF. c)**

Voor het invoegen moet het werkstation gepositioneerd en bevestigd worden met de meegeleverde schroeven (detail L1).

Na het voltooiën van de beschreven handelingen moeten de instrumentborden en de knoppen van de verschillende apparaten in hun zittingen worden teruggeplaatst.

NL

**AANSLUITING OP DE ENERGIEBRONNEN**

Zie "Algemene informatie voor de veiligheid" vooraleer de handelingen uit te voeren.



**Deze handelingen moeten worden uitgevoerd door gekwalificeerde en bevoegde technische operatoren, in overeenkomst met de geldende betreffende wetten en met gebruik van geschikt en beschreven materialen**

**AANSLUITING OP DE ELEKTRISCHE VOEDING**

De elektrische aansluiting moet worden uitgevoerd in overeenstemming met de plaatselijke normen die van kracht zijn, en dit alleen door bevoegd, bekwaam personeel. De technische gegevens zoals vermeld op het typeplaatje van de apparatuur en weergegeven in deze handleiding controleren alvorens de aansluitingen tot stand te brengen.



Sluit het apparaat aan op een omnipolaire stroomvoorziening

met overspanningscategorie III.



De referentie-impedantie van de installatie moet een waarde  $Z_{ref} 0,193 \Omega$  hebben (**alleen voor inductie wok**)



**AARDING** / Het is noodzakelijk om het apparaat op een aarding aan te sluiten. Hiertoe moet u de klemmen gemarkeerd met de symbolen op het klemmenbord van de aankomst van de lijn aansluiten op een efficiënte aarding, die conform met de plaatselijke normen die van kracht zijn is uitgevoerd.

**SPECIFIEKE WAARSCHUWINGEN**

/ De elektrische veiligheid van dit apparaat is alleen verzekerd wanneer het apparaat correct is aangesloten op een efficiënt aardingsstelsel, zoals aangegeven in de plaatselijke normen voor elektrische veiligheid die van kracht zijn. De fabrikant wijst alle verantwoordelijkheid af wanneer deze

veiligheidsnormen niet worden nageleefd. Het is noodzakelijk om deze fundamentele veiligheidsvereisten te controleren en in geval van twijfel een zorgvuldige controle van het systeem aan te vragen, uitgevoerd door gekwalificeerd, professioneel personeel. De fabrikant kan niet verantwoordelijk worden gehouden voor eventuele schade veroorzaakt door het ontbreken van de aarding van de groep.



**De (geelgroene) aardingskabel niet onderbreken.**

### **AANSLUITINGEN OP DE VERSCHILLENDE ELEKTRISCHE DISTRIBUTIENETTEN - ZIE PAR. ILLUSTRATIES - REF. d).**



Verwijder in de voorziene gevallen het paneel van de kast waarin het klemmenbord zit aan de achterkant van de machine.

De apparaten zijn geleverd om te werken met de spanningen aangegeven op het gegevensplaatje dat op het apparaat is aangebracht. Elke andere aansluiting moet als oneigenlijk en bijgevolg gevaarlijk worden beschouwd.



**Het is verplicht om de aansluiting te respecteren zoals voorzien door de fabrikant, te zien op het aansluitingsplaatje in de buurt van het klemmenbord.**



**Het is verboden om de bekabeling vanbinnen in het apparaat te wijzigen**

### **ELEKTRISCHE AANSLUITING VAN DE KABEL OP HET KLEMMENBORD**

Sluit indien nodig de voedingskabel op het klemmenbord aan zoals beschreven in: "Aansluiting op de elektrische voeding" en aangegeven op het aansluitingsplaatje. Het schema en de tabel (zie TECHNISCHE GEGEVENS) geven de mogelijke aansluitingen aan in verhouding tot de netspanning.

### **AANSLUITING OP HET "EQUIPOTENTIALE" SYSTEEM - ZIE PAR. ILLUSTRATIES - REF. e).**

De beschermingsaarding bestaat uit een reeks voorzorgen die dienen om aan de elektrische massa's dezelfde potentiaalwaarde van de aarde te verzekeren, en zo te vermijden dat deze massa's onder spanning komen te staan. De aarding dient om te verzekeren dat de massa's van de apparaten op dezelfde potentiaalwaarde als het terrein zijn.

Bovendien vergemakkelijkt de aarding de automatische interventie van de differentiaalschakelaar. De beschermingsaarding betreft niet alleen de elektrische installatie, maar alle andere installaties en metalen delen van het gebouw, van de leidingen tot de hydraulische installatie, van de balken tot de verwarmingsinstallatie enzovoort, zodat het hele gebouw in veiligheid is gesteld, ook in geval van een eventuele blikseminslag die het gebouw kan treffen.



Zie "Algemene informatie voor de veiligheid" vooraleer verder te gaan.



Het apparaat moet in een "equipotentiaal" systeem geïntegreerd zijn, waarvan de efficiëntie gecontroleerd moet worden volgens de normen die in het land van installatie van kracht zijn.



De elektricien-technicus die de algemene elektrische installatie voorziet, moet garanderen dat de installatie aan de normen beantwoordt wat betreft rechtstreeks en onrechtstreeks contact.



De elektricien-technicus moet ervoor zorgen om alle verschillende massa's op dezelfde potentiaal aan te sluiten, om zo een goed "equipotentiaal" aardingsstelsel te hebben op de plaats waar de verschil-

lende apparaten worden geïnstalleerd.



Voor de aansluiting van het apparaat op het “equipotentiale” systeem van het lokaal is het noodzakelijk dat men zorgt voor een geel/groene elektrische kabel, geschikt voor het vermogen van de geïnstalleerde uitrustingen.

Het plaatje “Equipotentiaal” van het apparaat bevindt zich gewoonlijk op het paneel ervan, in de buurt van het systeem voorzien voor de koppeling. Wanneer u die hebt gevonden (zie schematische tekening voor de cor-

recte plaats), voert u de aansluiting uit.

1. Sluit het ene uiteinde van de elektrische massakabel (de kabel moet met de dubbele geel/groene kleur gemarkeerd zijn) aan op het systeem voorzien voor “equipotentiale” koppeling van het apparaat (zie schematische tekening afb. 1).

2. Sluit het andere uiteinde van de elektrische massakabel aan op het systeem voorzien voor de “equipotentiale” koppeling van de plaats waar het apparaat wordt geïnstalleerd (afb. 2).



## HANDELINGEN VOOR DE INBEDRIJFSTELLING

### ALGEMENE WAARSCHUWINGEN



De operatoren zijn verplicht zich door middel van deze handleiding goed te informeren alvorens enige handeling te verrichten en daarbij de specifieke veiligheidsvoorschriften in acht te nemen om elke vorm van interactie mens-machine veilig te maken.



Elke technische wijziging heeft een impact op de werking of de veiligheid van de machine en moet derhalve alleen worden verricht door technisch personeel van de fabrikant of door deze uitdrukkelijk gemachtigde technici. Zo niet, wordt elke aansprakelijkheid af voor wijzigingen of schade die daaruit zou kunnen ontstaan door de fabrikant afgewezen.



Ook na het vergaren van de benodigde informatie is het

noodzakelijk om, bij het eerste gebruik van de apparatuur, enkele testhandelingen te verrichten om de belangrijkste functies van de apparatuur, zoals bijvoorbeeld de in- en uitschakeling, sneller te onthouden.



De apparatuur wordt voor de levering door de fabrikant getest en is ingesteld voor het op het aanwezige typeplaatje weergegeven type gas en elektrische voeding.

### INBEDRIJFSTELLING VOOR DE EERSTE OPSTART / Na het voltooi-

en van de werkzaamheden voor de plaatsing en voor de aansluiting op de energiebronnen (inclusief, waar voorzien, de werkzaamheden voor het verbinden met het riolsysteem), moet de volgende serie handelingen worden verricht:

1. Reiniging voor het verwijderen van

beschermende materialen (olie, vet, silicone, enz.) van zowel de binnen- als buitenkant (zie hfdst. 3 / Verwijdering beschermend materiaal)

2. Algemene controles zoals:

- Controle opening schakelaars en ventielen van de netwerken (bijv. voor water, elektriciteit, gas indien van toepassing);

- Controle van de afvoeren (indien van toepassing);

- Inspectie en controle van de externe afzuigsystemen rookgassen/dampen (indien van toepassing);

- Inspectie en controle van de beschermende panelen (alle panelen moeten correct gemonteerd zijn)



**In geval van een stop als gevolg van een afwijkende werking of noodsituatie is het verplicht, in geval van dreigend gevaar, alle afsluitinrichtingen van de energiebronnen stroomopwaarts van de apparatuur te sluiten (bijv Water - Gas - Elektriciteit)**

## STOP WEGENS STORING WERKING.

**Veiligheidscomponent / STOP:** In situaties of omstandigheden die gevaar kunnen opleveren grijpt de beveiligingseenheid in en wordt de warmteproductie automatisch gestopt. De productiecycclus wordt onderbroken totdat de oorzaak van de storing verwijderd wordt.

**HERSTART:** Na het oplossen van het probleem dat de tussenkomst van de beveiligingseenheid heeft veroorzaakt, kan de bevoegde technische operator de apparatuur met de gepaste opdrachten opnieuw starten.

## INWERKINGSTELLING VOOR DE EERSTE OPSTART



De apparatuur moet bij de eerste inwerkingstelling en na een langdurige inactiviteit zorgvul-

dig gereinigd worden om elk spoor van restmaterialen te verwijderen (zie Verwijdering beschermend materiaal)

## DAGELIJKSE INWERKINGSTELLING

1. Controleer de staat van reiniging en hygiëne van de apparatuur.

2. Controleer de juiste werking van het afzuigstelsel van de ruimte.

3. Steek desgevallend de stekker van het apparaat in het voorziene stopcontact voor elektrische voeding.

4. De netwerkafsluitingen stroomopwaarts van de apparatuur openen (Gas - Water - Elektriciteit).

5. Controleer dat de waterafvoer (indien aanwezig) vrij is van verstoppingen.

Wanneer de beschreven handelingen met succes zijn uitgevoerd, gaat u verder met "Productieopstart".



Om de lucht uit de leidingen af te laten, volstaat het de netafsluiter te openen, draai terwijl men de draaiknop van het apparaat in piëzo-elektrische stand ingedrukt houdt, houd een vlam (lucifer of andere) bij de waakvlam en wacht op ontbranding.

## DAGELIJKSE BUITENDIENSTSTELLING /

Na de hierboven beschreven handelingen moet men:

1. De netwerkafsluitingen stroomopwaarts van de apparatuur sluiten (Gas - Water - Elektriciteit).

2. Controleren of de afvoerkransen (indien aanwezig) in de gesloten positie staan.

3. Controleer de staat van reiniging en hygiëne van de apparatuur

## LANGDURIGE BUITENDIENSTSTELLING /

In geval van langdurige inactiviteit moeten alle handelingen van de dagelijkse buitendienststelling worden

verricht en moeten de meest aan oxidatie blootgestelde delen als volgt beschermd worden:

1. Reinig de delen met een lauw en mild zeepsopje;
2. Spoel de delen zorgvuldig af maar gebruik geen directe waterstraal of hogedrukspuit.
3. Alle oppervlakken zorgvuldig drogen met een niet-schurend materiaal;
4. Veeg met een niet-schurende doek die lichtjes is bevochtigd met vaseline-olie geschikt voor voedingswaren over alle oppervlakken in roestvrij staal, om een beschermend laagje op het oppervlak te creëren.

In het geval van apparatuur met deuren en rubberen afdichtingen, de deur voor de ventilatie enigszins open laten en een beschermend laagje talkpoeder aanbrengen over het gehele oppervlak van de rubberen afdichtingen.

### **De apparatuur en ruimten regelmatig ventileren.**



Om ervoor te zorgen dat de apparatuur in optimale technische omstandigheden verkeert, moet het onderhoud ten minste eenmaal per jaar door een erkende technicus van de assistentiedienst worden uitgevoerd.



## VERVANGING ONDERDELEN



**NEEM CONTACT OP MET DE BEVOEGDE TECHNISCHE ASSISTENTIEDIENST EN RAADPLEEG DE TECHNISCHE HANDLEIDING.**





## PLAATS VAN DE BELANGRIJKSTE COMPONENTEN -ZIE PAR. ILL. - REF. g).

De plaats op de afbeeldingen is louter indicatief en kan variaties ondergaan.

1. Draaiknop voor inschakeling en afstelling van de temperatuur van de plaat
2. Groen verlichte indicator
3. Rood verlichte indicator
4. Kookplaat / Bereidingskamer
5. Cassette luchtfilter

Werkwijze en functie draaiknoppen, toetsen en indicatorlampjes / zie par. ILL - REF. g). De beschrijving is louter indicatief en kan variaties ondergaan.

① **DRAAIKNOP THERMOSTAAT (ELEKTRISCH)**. Voert drie verschillende functies uit: 1. Start/Stop van de elektrische spanning in het circuit.

2. Afstelling van de werktemperatuur. /
3. Start/Stop van de verwarmingsfase.

② **GROEN VERLICHTE INDICATOR (ELE)**: De indicator is ondergeschikt aan het gebruik van de draaiknop van de thermostaat. Het heeft drie signaaltypes: 1. Een verlichting vast aan betekent een correcte werking.

2. Een verlichting met **REGELMATIGE FREQUENTIE** betekent dat het apparaat aan het wachten is tot een recipiënt wordt geplaatst om daarna met de werking door te gaan.

3. Een verlichting met **KORTE FREQUENTIE** signaleert een werkingsfout (zie hfdst. Onderhoud - Lijst van de fouten).

③ **ROOD VERLICHTE INDICATOR (ELE)**: De indicator is ondergeschikt aan het gebruik van de draaiknop van de thermostaat. Een verlichting vast aan signaleert een fout (zie hfdst. Onderhoud - Lijst van de fouten).

## PRODUCTIEOPSTART



Zie "Algemene informatie voor de veiligheid / Blijvende risico's" vooraleer de handelingen uit te voeren



De te bewerken producten moeten in speciale recipiënten worden gelegd die geschikt zijn voor bereiding en correct op de platen en/of in de bereidingskamer van de oven worden gezet.

## INSCHAKELEN/UITSCHAKELEN - zie par. ILL. - REFERENTIE (h)

Handel als volgt om de bereidingsprocedure te beginnen:

1. Draai de knop naar de gewenste stand om de werkingstemperatuur te regelen (Afb. 1).

2. De groen verlichte indicator gaat aan en geeft verlichte impulsen met regelmatige tussenpozen (afb. 1 A).

3. Plaats het recipiënt in het midden van de bereidingszone (zie Product vullen/verwijderen).

4. De vaste verlichting van de groene indicator geeft de werkingsfase aan (Afb. 1 A)

5. Draai de knop naar de stand "Nul" (afb. 1 B) om het opwekken van warmte te stoppen.



De snelheid waarmee de kookzones opwarmen wordt ingesteld door aan de draaiknop te draaien (van stand 0 tot stand 6). Stand 6 is de maximale snelheid om op te warmen.

## PRODUCT VULLEN/VERWIJDEREN - zie par. ILLUSTRATIES - REF. i)





De recipiënten die geschikt zijn voor bereiding met inductie moeten van gietijzer, staal, roestvrij staal, geëmailleerd staal zijn, met een bodem met meerdere lagen (waar specifiek aangegeven).

 De bodem van de recipiënten moet plat zijn en uit geschikt materiaal vervaardigd zijn.

 De diameter van de recipiënten gebruikt voor de bereiding moet minstens 120 mm zijn.

 De afmetingen van de recipiënten moeten geschikt zijn volgens de serigrafische markeringen van de kookzones

 Tijdens het gebruik van het apparaat is het verboden om contactzones tussen de recipiënten te creëren.

 De hoeveelheid product in het recipiënt mag niet meer dan 3/4 van de inhoudscapaciteit van het recipiënt zijn.

 De te bewerken producten in bereiding moeten in de geschikte recipiënten worden gelegd buiten

de zone van het apparaat, plaats ze correct in het midden van de kookzone.

**Plaats het recipiënt in het midden van de kookplaat zoals aangegeven door de serigrafische markering (Afb. 3).**

### BUITENDIENSTSTELLING

Op het einde van de werkcyclus moet men de draaiknoppen op het apparaat naar de stand “Nul” draaien.

 Het apparaat moet regelmatig worden schoongemaakt, en alle aanslag en/of voedingsresten moeten verwijderd worden, zie hoofdstuk: “Onderhoud”.

 Indien aanwezig moeten de verlichte indicatoren op het einde van iedere werkcyclus uit blijven.

NL



## ONDERHOUD

8.

### VERPLICHTINGEN - VERBODEN - TIPS

 Raadpleeg hoofdstuk 2 en hoofdstuk 5 vooraleer verder te gaan.

 Indien het apparaat op een schoorsteen is aangesloten, moet de afvoerbuis worden schoongemaakt volgens de bepalingen van de specifieke normvoorschriften van het land (contacteer uw installateur voor informatie hieromtrent).

 Het apparaat wordt gebruikt voor de bereiding van producten voor

voedingsgebruik, houd het apparaat en de hele omgeving rondom constant rein. Het niet naleven van optimale hygienische omstandigheden kan oorzaak zijn van vroegtijdige slijtage van het apparaat en gevaarlijke situaties creëren.

 Vuilresten die zich ophopen in de buurt van warmtebronnen kunnen tijdens het normale gebruik van het apparaat ontbranden en zo gevaarlijke situaties creëren. Het apparaat moet regelmatig worden schoongemaakt, en alle aanslag en/of voedingsresten moeten verwijderd worden.

 Het chemische effect van zout en/ of azijn of andere stoffen die chloor bevatten, kan op lange termijn fenomenen van corrosie binnenin de bereidingszone genereren. Als het apparaat met dergelijke stoffen in contact komt, moet het zorgvuldig met specifiek schoonmaakproduct worden schoongemaakt, overvloedig worden nagespoeld en met zorg worden afgedroogd.

 Let goed op de roestvrijstalen oppervlakken niet te beschadigen; in het bijzonder mogen geen bijtende producten, schurende materialen of scherp gereedschap worden gebruikt.

 De schoonmaakvloeistof voor de reiniging van het kookvlak moet welbepaalde chemische eigenschappen hebben: pH groter dan 12, vrij van chloor/ammoniak, viscositeit en densiteit zoals water. Gebruik geen agressieve producten voor de schoonmaak aan de buitenkant en de binnenkant van het apparaat (gebruik in de handel verkrijgbare schoonmaakproducten die aangegeven zijn voor staal, glas en email).

 Lees aandachtig de aanwijzingen op het etiket van de gebruikte producten, draag een beschermingsuitrusting die geschikt is voor de uit te voeren werkzaamheden (Zie beschermingsmiddelen vermeld op het etiket van de verpakking).

 Verwijder voeding die suiker bevat en onbedoeld op de kookzone is gevallen onmiddellijk met een geschikt gereedschap (glasschraper), om te vermijden dat de werking van het apparaat wordt benadeeld.

 Verwijder materialen zoals aluminiumfolie en plastic recipiënten van de bereidingszone die in werking is, om te vermijden dat de staat van het apparaat wordt aangetast.

 Wees voorzichtig tijdens het gebruik van het apparaat: kookplaat

vervaardigd van glas. **De kookplaat niet als steunvlak gebruiken.**



 Gebruik recipiënten met een schone bodem, om het oppervlak van de platen niet te beschadigen en het gebruik ervan niet te benadelen.

 In geval van langdurige inactiviteit, is het noodzakelijk om alle voedingslijnen los te koppelen maar ook een zorgvuldige schoonmaak van alle interne en externe delen van het apparaat uit te voeren.

 Wacht tot de temperatuur van het apparaat en van alle onderdelen ervan is afgekoeld, zodat de bediener geen brandwonden oploopt

### DAGELIJKSE SCHOONMAAK VAN DE DELEN VAN STAAL /

   Met behulp van een gewone vernevelaar de schoonmaakvloeistof over het gehele oppervlak aanbrengen en het oppervlak met een niet-schurende spons

  zorgvuldig schoonmaken. Daarna de bereidingskamer naspoelen met drinkbaar water (gebruik geen waterstralen onder druk, rechtstreeks gerichte waterstralen of stoomreinigers). Na het voltooiën van de beschreven handelingen moet u het hele oppervlak met een niet-schurende doek zorgvuldig afdrogen. Herhaal indien nodig de eerder beschreven verrichtingen voor een nieuwe reinigingscyclus.

### DAGELIJKSE SCHOONMAAK VAN DE DELEN VAN GLAS /

   Verwijder alle voorwerpen van de kookplaat (geen rechtstreekse waterstralen onder druk of stoomreinigers gebruiken).   Breng een specifiek schoonmaakmiddel op het betreffende oppervlak met behulp van een normale vernevelaar en reinig zorgvuldig met

behulp van een vochtige doek. Na het voltooien van de beschreven handelingen met een niet-schurende doek zorgvuldig drogen. Herhaal indien nodig de eerder beschreven verrichtingen voor een nieuwe reinigingscyclus.

**REINIGING LUCHTFILTER /**

**Ontkoppel alle voedingsbronnen.** Schroef de lade los en neem die weg. Verwijder de rooster en haal de filter uit het compartiment. Was de filter met drinkbaar water en niet-schurend en niet-corrosief materiaal om alle residuen te elimineren. **Droog zorgvuldig af. Plaats de filter en de rooster daarna terug.** Sluit de lade tot aan de eindaanslag en zet die vast op het instrumentenbord.

 **Plaats de delen terug in de correcte posities en in de juiste volgorde**

**SCHOONMAAK VOOR LANGDURIGE BUITENDIENSTSTELLING**

In geval van langdurige inactiviteit is het noodzakelijk om alle beschreven procedures voor dagelijkse schoonmaak uit te voeren. Op het einde van de handelingen moet men de stalen delen die blootgesteld zijn aan oxidatiefenomenen beschermen zoals hierna vermeld. Reinig de delen met een lauw en mild zeepsopje; Spoel de delen zorgvuldig af maar gebruik geen rechtstreekse waterstralen onder druk of een stoomreiniger. Alle oppervlakken zorgvuldig drogen met een niet-schurend materiaal. Veeg met een niet-schurende doek die lichtjes is bevochtigd met vaseline-olie geschikt voor voedingswaren over alle opper-

vlakken in roestvrij staal, om een beschermend laagje op het oppervlak te creëren.

Voor de glazen delen strijkt u een laagje beschermende was specifiek voor dot materiaal open met behulp van een zachte doek.

**Om de handelingen te voltooien, raadpleegt u hfdst. 5 / Buitendienststelling**

**De apparatuur en ruimten regelmatig ventileren.**

**OVERZICHTSTABEL / FREQUENTIE / PROBLEMEN OPLOSSEN**

 Raadpleeg hoofdstuk 2 "Taken en kwalificaties" alvorens verder te gaan met de werkzaamheden

 Indien er een defect optreedt moet de algemene operator een eerste onderzoek verrichten en, indien hij daarvoor bevoegd is, de oorzaken van de storing wegnemen en de correcte werking van de apparatuur herstellen.

 Indien het niet mogelijk is de oorzaak van het probleem te verhelpen, schakel dan het apparaat uit, koppel het los van de elektriciteitsvoorziening en sluit alle toevoerkransen; raadpleeg vervolgens de bevoegde technische assistentiedienst.

 De onderhoudstechnicus treedt op in geval de algemene bediener er niet in geslaagd is de oorzaak van het probleem vast te stellen of indien het herstel van de correcte werking van de apparatuur vraagt om verrichten van werkzaamheden waarvoor deze bediener niet bevoegd is.

 **Neem contact op met de bevoegde klantendienst om de voedingskabel te laten vervangen als die beschadigd is.**

NL

UIT TE VOEREN HANDELINGEN		FREQUENTIE VAN DE WERKZAAMHEDEN
	Reiniging apparatuur	Dagelijks
	Reiniging van de platen	Dagelijks
	Reiniging luchtfilter	Wekelijks
	Reiniging voor de eerste inwerkingstelling	Bij ontvangst, na de installatie
	Reiniging schoorsteen	Indien nodig - Elk jaar
	Controle potentiometer	Bij ontvangst, na de installatie - Jaarlijks
	Controle netsnoer	Bij ontvangst, na de installatie - Jaarlijks

**LIJST VAN DE FOUTEN**

 Defecten worden aangegeven door het vast oplichten van de rood verlichte indicator en het knipperende groene controlelampje (zie Algemene informatie voor de veiligheid - Functie van draaiknoppen en toetsen). Met de duur en de frequentie van de knipperende groene indicator komt een type fout overeen. Voorbeelden:

**a) FOUTEN VAN DE GENERATOR / VOORBEELD E1 → 04**



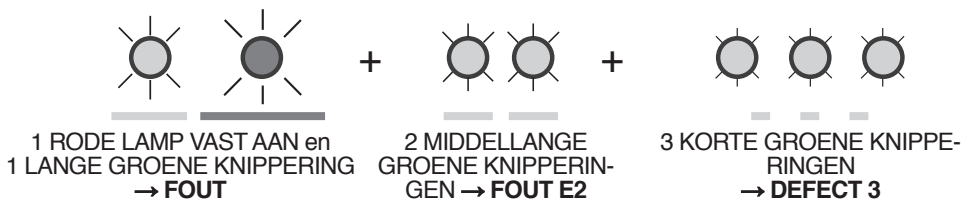

**b) FOUTEN DIGITALE BESTURING / VOORBEELD E2 → 03**

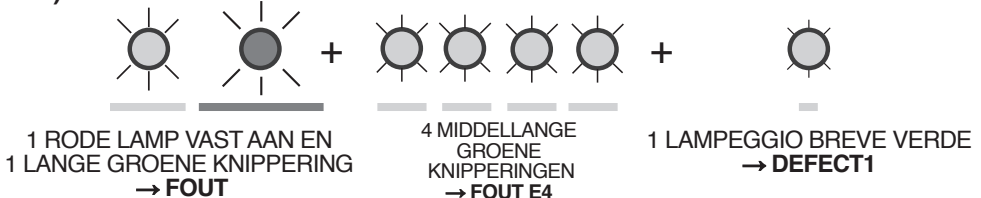

**c) FOUTEN MODULE VAN DE SPOEL / VOORBEELD E4 → 01**



 Wanneer het rode controlelampje aan gaat als u het apparaat inschakelt, probeer de fout dan op te lossen aan de hand van onderstaande tabel.

PROBLEEM	ORZAAK	OPLOSSING
 RODE LAMP	- Fout autodiagnose/initialisatie	- Reset de machine / Zet de draaiknop op "nul" (uitschakelen), wacht 5 minuten en schakel het apparaat opnieuw in
	- Recipiënt leeg	- verwijder het recipiënt en schakel uit.
	- LuchtfILTER vuil	- Reinig de luchtfILTER (zie hfdst. Onderhoud/Reiniging luchtfILTER)

 Wanneer de verlichte indicatoren in het apparaat aan gaan, probeert u de problemen op te lossen aan de hand van onderstaande tabel.

### FOUTCODES VAN DE MOD1-GENERATOR (E1)

DEFECT	PROBLEEM	ORZAAK	OPLOSSING
E1 → 01	Initialisatiefout	Beschadigde LIN- of CAN-buskabels.	Controleer de bedrading
		Beschadigde potentiometer	Potentiometer vervangen
		Beschadigde spoelmodule	Vervang spoelmodule
		Interne fout MOD1 generator	Neem contact op met de geautoriseerde technische assistentiedienst
E1 → 02	Te hoge temperatuur in interne warmteafleider	Verstopt luchtkanaal of luchtfILTER	Maak de filter/luchtkoker schoon
		Ventilator beschadigd	Vervang de ventilator
		Interne fout	Neem contact op met de klantendienst
E1 → 03	Te hoge temperatuur in generator	Omgevingstemperatuur te hoog	Verminder de omgevingstemperatuur
		Ventilator beschadigd	Vervang de ventilator
		Interne fout	Neem contact op met de klantendienst
E1 → 04	Allocatiefout	Slecht geconfigureerde selectors.	Controleer en corrigeer de configuratie
E1 → 05	Te hoge stroom in inductiespoel	Inductiespoel beschadigd	Controleer de weerstand van de inductiespoel, vervang indien nodig
		Generator beschadigd	Neem contact op met de klantendienst

DEFECT	PROBLEEM	ORZAAK	OPLOSSING
E1 → 06	Te hoge spanning in DC-inductiespoelcircuit	Netspanning te hoog	Controleer de netspanning
		Koppeling tussen 2 inductiespoelen wegens ongeschikte kookpotten	Gebruik de aanbevolen kookpotten
E1 → 07	Te lage spanning	Lijnzekeringsdoorgeslagen/fase ontbreekt	Controleer of alle 3 fasen aanwezig zijn
		Netspanning te laag	Controleer de raster
E1 → 08	Geen inductiespoelstroom gedetecteerd	Inductiespoel beschadigd of niet correct aangesloten	Controleer de aansluiting van de inductiespoel en controleer de weerstand van de inductiespoel
		Generator beschadigd	Neem contact op met de klantendienst
E1 → 09	Te hoge stroom in inductiespoel	Ongeschikte kookpotten	Gebruik de aanbevolen kookpotten
		Verkeerde of defecte inductiespoel	Controleer de inductiespoel, vervang indien nodig
E1 → 10	Interne fout	Interne fout in MOD1-generator	Neem contact op met de klantendienst
E1 → 11/12	Communicatiefout LIN-bus	Bedrading van de LIN-bus beschadigd	Vervang de beschadigde bekabeling
		LIN-gebruiker (bijv. LIN-potentiometer) beschadigd	Potentiometer vervangen
E1 → 13	Fout in inductiespoelmodule	Inductiespoel ID beschadigd / niet correct verbonden	Controleer/vervang de inductiespoel ID
		Inductiespoelmodule beschadigd	Vervang de inductiespoelmodule
E1 → 14	Geen communicatie met inductiespoelmodule	Bekabeling van CAN-bus beschadigd	Controleer en vervang de bekabeling
		Inductiespoelmodule beschadigd	Vervang de inductiespoelmodule
E1 → 15	Geen communicatie met kookzone	Adreskiezers verkeerd geconfigureerd	Controleer en corrigeer de configuratie
E1 → 16	Fout CAN-bus	Beschadigde CAN-bus kabel -	Vervang beschadigde bedrading
		Interferentie in de CAN-bus veroorzaakt door een gebrek aan aarding.	Controleer de juiste aarding van de aansluitingen
		CAN-busterminals niet correct aangesloten	Controleer de aansluitingen van de CAN-busterminal
E1 → 17	LIN-versies van apparaten niet compatibel	Potentiometer met verouderde firmware	Gebruik een potentiometer met firmware F120.0.1.0 of hoger
E1 → 18	Interne fout	Interne fout in MOD1-generator	Neem contact op met de klantendienst

DEFECT	PROBLEEM	OORZAAK	OPLOSSING
E1 → 19	Interne fout	Interne fout in MOD1-generator	Neem contact op met de klantendienst
E1 → 20	Kalibratiefout bij pandetectie	Pankalibratie is onjuist uitgevoerd.	Herhaal de kalibratiebewerking
E1 → 23	Fout uitschakeling CAN-bus	CAN-bus is uitgeschakeld wegens een fatale fout van een ander component	Controleer de andere componenten op foutcodes en los de andere opgetreden fouten eerst op
E1 → 26	IGBT-temperatuur >140 °C	Omgevingstemperatuur te hoog	Laat de generator afkoelen en verlaag de omgevingstemperatuur
		Luchtfilter of ventilatieopeningen verstopt	Controleer het luchtfilter en de ventilatieopeningen
		Ventilator geblokkeerd of defect	Controleer de ventilator; vervang de ventilator

### FOUTBERICHTEN DIGITALE BESTURINGEN (E2)

DEFECT	PROBLEEM	OORZAAK	OPLOSSING
E2 → 02	Integriteit potentiometer	Potentiometer beschadigd	Neem contact op met de bevoegde technische assistentiedienst
E2 → 03	Controle dubbele zijde verloren	Een van de knooppunten aan twee zijden is beschadigd	
E2 → 05	Aansluiting LIN Bus open	Geen communicatie gedetecteerd	
E2 → 06	Conflict LIN Bus	Adresconflict	
E2 → 10	- Bekabeling onderbroken - Foutieve ID	Verbinding tussen toetsenbord en generator defect - De digitale besturing heeft een foutieve ID	
E2 → 14	Voedingsspanning	Probleem met de voedingsspanning van het toetsenbord	
E2 → 20	Compatibiliteit van de LIN-versie	De LIN-versie is niet compatibel	
E2 → ☒☒	Onbekende fout	Er heeft zich een fout voorgedaan waarvan de oorzaak onbekend is	



**FOUTCODES VAN DE INDUCTIESPOELMODULE (E4)**

DEFECT	PROBLEEM	ORZAAK	OPLOSSING
E4 → 01	Initialisatiefout	Systeemconfiguratie niet OK	Controleer de systeemconfiguratie volgens de installatie-instructies
		Bedrading van de LIN-/CAN-bus beschadigd	Controleer kabel Controleer en vervang de potentiometer.
		Potentiometer beschadigd	Controleer en vervang de LIN-knop
E4 → 02/03	Te hoge temperatuur in inductiespoel	Temperatuur van de inductiespoel te hoog	Schakel de kookzone uit, neem de kookpotten weg en wacht tot de kookzone is afgekoeld
		Temperatuursensor van de inductiespoel beschadigd	Vervang de temperatuursensor van de inductiespoel
E4 → 04	Allocatiefout	DIP-switches voor adresinstellingen verkeerd geconfigureerd	Controleer en corrigeer de configuratie
E4 → 05/06	Fout externe temperatuursensor	Bekabeling naar externe temperatuursensor beschadigd	Controleer en vervang de bekabeling
		Externe temperatuursensor beschadigd	Vervang de temperatuursensor
E4 → 07	Omgevingstemperatuur te hoog	Omgevingstemperatuur te hoog	Verminder de omgevingstemperatuur rond de inductiespoelmodule
E4 → 08	Inductiespoel ID ontbreekt	Inductiespoel ID niet verbonden in de inductiespoelmodule	Verbind de inductiespoel ID
E4 → 09/10	Interne fout	Interne fout in inductiespoelmodule	Vervang de inductiespoelmodule
E4 → 11	Fout CAN-bus	Beschadigde CAN-buskabel	Vervang de beschadigde kabel
		Interferentie in de CAN-bus veroorzaakt door een gebrek aan aarding.	Controleer de juiste aarding van de aansluitingen
		CAN-busklemmen niet correct aangesloten.	Sluit de klemmen correct aan op de bus.
E4 → 12	Communicatiefout kookzone	Selectors verkeerd geconfigureerd	Controleer en corrigeer de configuratie
E4 → 13	Communicatiefout	Bekabeling van CAN-bus beschadigd	Controleer en vervang de bekabeling
		Inductiespoelmodule beschadigd	Vervang de inductiespoelmodule
E4 → 14	Interne fout	Generator beschadigd	Vervang de generator
E4 → 15	Communicatiefout	Bekabeling van CAN-bus beschadigd	Controleer en vervang de bekabeling
		Inductiespoelmodule beschadigd	Vervang de inductiespoelmodule

**TROUBLESHOOTING**



Wanneer het apparaat niet correct werkt, probeer dan de meer bescheiden problemen op te lossen met behulp van deze tabel.

PROBLEEM	MOGELIJKE OORZAAK	INTERVENTIE
Onvoldoende verwarming van de kookzone	Recipiënt niet geschikt (bijv. aluminium)	Gebruik geschikte recipiënten (zie Gebruiksaanwijzingen - Product vullen/verwijderen)
Continue verwarming van de kookzone op maximaal vermogen	Schakelaar van de draaiknop beschadigd	Neem contact op met de bevoegde technische assistentiedienst
De lege kookzone begint te werken	Sensor voor detectie van pannen is beschadigd	Neem contact op met de bevoegde technische assistentiedienst
Kleine metalen voorwerpen worden verwarmd	Sensor voor detectie van pannen is beschadigd	Neem contact op met de bevoegde technische assistentiedienst
De kookzone wordt niet verwarmd	Ø recipiënt kleiner dan 12 cm / Recipiënt niet geschikt	Gebruik geschikte recipiënten (zie Gebruiksaanwijzingen - Product vullen/verwijderen)
Geen reactie van het apparaat	Generator beschadigd	Neem contact op met de bevoegde technische assistentiedienst
De zekeringen slaan door bij de inschakeling	Elektrische lijn niet geschikt / Kortsluiting in de generator	Neem contact op met de bevoegde technische assistentiedienst
Hoge temperatuur generator	Luchtfilter moet worden gereinigd/vervangen	Luchtfilter reinigen/vervangen
Interventie temperatuursensor kookzone	Recipiënt leeg	Schakel het apparaat uit (draaiknoppen op "nul" zetten) / Verwijder het recipiënt / Wacht tot de machine is afgekoeld / Neem contact op met de erkende technische assistentiedienst



Indien het niet mogelijk is de oorzaak van het probleem op te lossen, schakel het apparaat dan uit en sluit alle toevoerkransen; raadpleeg vervolgens de bevoegde technische assistentiedienst



## BUITENDIENSTSTELLING EN ONTMANTELING VAN DE APPARATUUR

 **Het is verplicht de materialen te verwijderen volgens de wettelijke procedure die van kracht is in het land waar het apparaat wordt ontmanteld**

KRACHTENS de Richtlijnen (zie paragraaf nr. 0.1) met betrekking tot de vermindering van het gebruik van gevaarlijke stoffen in elektrisch en elektronische apparaten, evenals de verwijdering van afvalstoffen. Het op de apparatuur of op de verpakking weergegeven symbool van de doorkruiste vuilnisbak geeft aan dat het product aan het einde van de levensduur gescheiden van ander afval moet worden ingezameld. De gescheiden inzameling van deze apparatuur aan het einde van de levensduur wordt door de fabrikant georganiseerd en beheerd. De gebruiker die zich van dit apparaat wil ontdoen, moet daarom de fabrikant contacteren en het systeem volgen die deze heeft opgezet om een gescheiden inzameling van het apparaat op het einde van zijn leven mogelijk te maken. Een geschikte gescheiden inzameling om het afgedankte apparaat klaar te maken voor recyclage, verwerking en verwijdering uit het milieu draagt ertoe bij om eventuele negatieve effecten op het milieu en de gezondheid te vermijden, en bevordert het hergebruik en/of de recyclage van de materialen waaruit het apparaat bestaat. De oneigenlijke ontmanteling van het product door de bezitter zal de toepassing van administratieve sancties volgens de geldende regelgeving tot gevolg hebben.

 **De buitendienststelling en ontmanteling van de apparatuur moeten worden uitgevoerd door gekwalificeerd personeel, zowel elektrisch als mechanisch, dat passende persoonlijke beschermingsmiddelen zoals voor de werkzaamheden geschikte beschermende kleding, beschermende handschoenen, veiligheidsschoenen, helmen en veiligheidsbrillen moet dragen.**

 **Alvorens de demontage te beginnen moet er rondom de ap-**

**paratuur een voldoende grote en geordende ruimte worden vrijgemaakt om alle bewegingen zonder risico mogelijk te maken**

Het is nodig om:

- De spanning van de elektriciteitsvoorziening weg te nemen.
- Het apparaat van de elektriciteitsvoorziening los te koppelen.
- De uitgaande elektrische kabels te verwijderen.
- De toevoerkraan water (netwerfafsluiter) van de watervoorziening te sluiten.
- De buizen van de watertoevoer van het apparaat los te koppelen en te verwijderen.
- De afvoerbuis van het afvalwater los te koppelen en te verwijderen.

 **Na deze handelingen kan zich rondom de apparatuur een natte zone gevormd hebben die, alvorens verder te gaan met de volgende werkzaamheden, moet worden opgedroogd**

Na het op orde brengen van de handelingszone moet men:

- De beschermende panelen verwijderen.
- De belangrijkste onderdelen van de apparatuur demonteren.
- De onderdelen van de apparatuur op basis van hun aard scheiden (bijvoorbeeld metalen, elektrisch materiaal, enz.) en ze voor een centrum voor gescheiden vuilinzameling bestemmen.

## VERWIJDERING VAN AFVALSTOFFEN

 Tijdens de fase van gebruik en onderhoud moet men vermijden om vervuilende producten (olie, vet, enz.) in het milieu te verspreiden en moet men een gescheiden verwijdering voorzien in functie van de samenstelling van de verschillende materialen en in naleving van de geldende wetten in deze materie.

Foutieve verwijdering van afvalstoffen wordt bestraft met sancties die vastgelegd zijn door de wetten die van kracht zijn op het grondgebied waar de inbreuk wordt vastgesteld.

# 11. IDENTIFICAZIONE DOC / IDENTIFICATION DOC

CODICE - CODE - CODE - CÓDIGO - KOD - КОД - KODE	N° 205955
EDIZIONE - EDITION - EDITION - EDICIÓN - AUSGABE - EDIÇÃO - WYDANIE - EDITIE - UTGAVE - UTGÅVA- KIA- DÁS	Rev. 00 - 09/2022
TIPO DI DOCUMENTO - TYPE OF DOCUMENT - TYPE DE DOCUMENT - TIPO DE DOCUMENTO - DOKUMENTTYP - TIPO DE DOCUMENTO - TYP DOKUMENTU - DOCUMENT- TYPE - ТИП ДОКУМЕНТА - TYPE DOKUMENT - TYP AV DOKUMENT	M.I.U. / manuale di installazione e uso / installation and user manual
MODELLO - MODEL - MODÈLE - MODELO - MODELL - МОДЕЛЬ - MODELL- MODELL	ELE /
ANNO - YEAR - ANNÉE - AÑO - ANO - ROK - JAAR - ГОД - BYGGEÅR - ÅR - ÉVE	2022
CONFORMITÀ - CONFORMITY - CONFORMITÉ - CONFORMIDAD - KONFORMITÄT - CONFORMIDADE - ZGODNOŚĆ - CONFORMITEIT - MEGFELELÉSÉRT	CE

## TARGA DI IDENTIFICAZIONE - IDENTIFICATION PLATE

**A - Indirizzo Costruttore** - Manufacturer's Address

**B - Apparecchiatura Elettrica** - Electrical Appliance

**C - Apparecchiatura Gas** - Gas Appliance

<b>A</b>	MADE IN EU COMMERCIAL COOKING EQUIPMENT	<b>CE</b>
	REA 1523814 ITALY	
V	MODEL MAG MAG	<b>B</b>
kW	SE NO.	
Hz	NUM. DR	

<b>A</b>	Mod.	SN° DR	
	V	Hz	kW
Cat.	ES-IE	PT	PL
	FR-BE	NL	MT-CY
Pn (mbar)	AT-CH	DE	LV
	IE2H3+	IE2H3+	IE2E3P
Cat.	IE2E3P	IE2E+3+	IE2L3P
	IE2H3BP	IE2H3BP	IE2H3BP
Pn (mbar)	20,29/37	20,29/37, 50/67	20,37
	20/25, 29/37	25,37, 50	30
Cat.	LU	NO-EE-LT-SK-SI-TR	DE
	AL-IS-DK-FIO-SE-BG	LV	
Pn (mbar)	IE2E3P	IE2H3BP	IE2H3BP
	IE2H3BP	IE2H3BP	IE2H3BP
Pn (mbar)	20,37, 50	20,20, 30	20,30
	20,30	20,30	20
<b>C</b>	On IPX	kW	m³/h
	G30	G31	Kg/h
<b>CE</b>	EN203-10894	PIN.N° BL2792	G23
			m³/h

## 0.1 NORMATIVE / STANDARDS OF REFERENCE

/ Dir. 2014/35/EU (LVD) / EN 62233:2008; EN 60335-2-36:2003 / EN 60335-1:2012 / A11:2014 / EN 60335-2-36/A1:2005 + A2:2008

/ Dir. 2014/30/EU (EMC) / EN 55014-1:2006 + A1:2009 + A2:2011/ EN55014-2:1997 + A1:2001 + A2:2008 / EN61000-3-2:2006 + A1:2009 + A2:2009 / EN61000-3-3:2008 / EN55011:2007; A2

/ Dir. 2011/65/EU (ROHS II) / Dir. 2012/19/EU (WEEE)

## / TECHNICAL DATA

MOD.	Dim. (cm)	Pot. (kW)	Tipo di alimentazione /		Tot. (kW)	Peso (kg)
			400 V ~ 3 50-60 Hz			
			Ass A/F	n. cavi x mm <sup>2</sup>		
MOD.	Dim. (cm)	Power (kW)	Power supply		Tot. (kW)	Weight (kg)
			400 V ~ 3 50-60 Hz			
			Ass A/F	n. cables x mm <sup>2</sup>		
<b>SU ARMADIO / ON CUPBOARD</b>						
<b>IN74A-M1</b>	40x73x85	2X3,5	10	4X4	7	53
<b>IN77A-M1</b>	70x73x85	4X3,5	21	4X4	14	76
<b>IN94A-M1</b>	40x90x85	2X5	15	4X4	10	100
<b>IN98A-M1</b>	80x90x85	4X5	29	4X4	20	200
<b>TOP</b>						
<b>IN74T-M1</b>	40x73x25	2X3,5	10	4X4	7	38
<b>IN77T-M1</b>	70x73x25	4X3,5	21	4X4	14	61
<b>IN94T-M1</b>	40x90x25	2X5	15	4X4	10	58
<b>IN98T-M1</b>	80x90x25	4X5	29	4X4	20	83

**\*compreso di ferrite / vd. immagine d) - Part.A);** including ferrite / see image d) - Detail A); incluant la ferrite / v. image d) - Dét.A); incluye ferrita/véase la imagen d) - Part.A); inklusive Ferrit / s. Abbildung d) - Teil A); incluindo ferrite / veja a imagem d) - Part.A); inclusief ferrietkraal / zie afbeelding d) - Det.A); łącznie z ferrytem / zob. ilustracja d) - Detal A); имеется ферритовый электромагнитный фильтр / см. рис. d) - Часть A); inkludert ferritt-klemme / se bilde d) - Det.A)

### TENSIONE DI ALIMENTAZIONE NOMINALE:

A) 400 V ~ 3 50/60 Hz. N.B.: La potenza assorbita con 400V ~ 3 50/60 Hz è circa 8% inferiore. La potenza assorbita con 400 V ~ 3 50/60 Hz è circa 8% superiore.

### RATED SUPPLY VOLTAGE:

A) 400 V ~ 3 50/60 Hz. N.B.: The power absorbed with 400 V ~ 3 50/60 Hz is about 8% lower. The power absorbed with 400 V ~ 3 50/60 Hz is about 8% lower.



## ON TOP / ON CUPBOARD

### LEGENDA SIMBOLI / LEGEND



INGRESSO GAS / GAS INLET  
(EN 10226-1) Ø M 1/2"



ALIMENTAZIONE ELETTRICA /  
POWER SUPPLY



INGRESSO ACQUA /  
WATER INLET Ø M 1/2"



SCARICO ACQUA / OLII  
WATER / OILS DRAIN



ATTACCO EQUIPOTENZIALE /  
EQUIPOTENTIAL



REGOLAZIONE PIEDINI /  
FEET ADJUSTMENT (h 0/+50)  
/ TOP VERSION (h 0/+5)

### IN7...

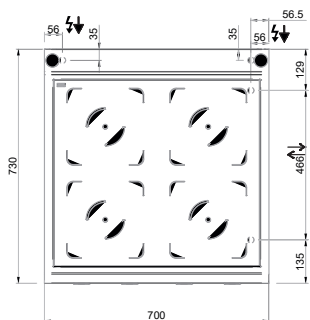
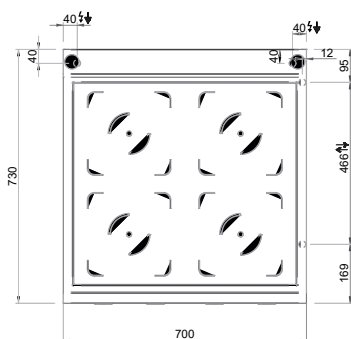
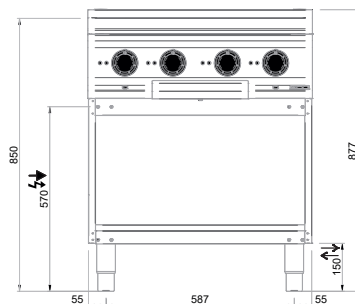
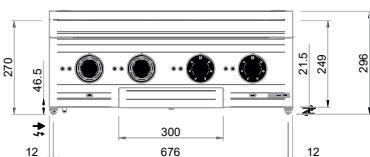
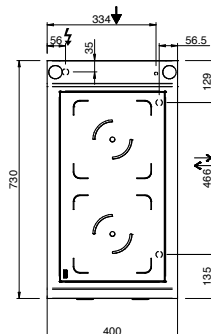
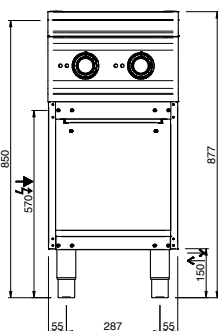
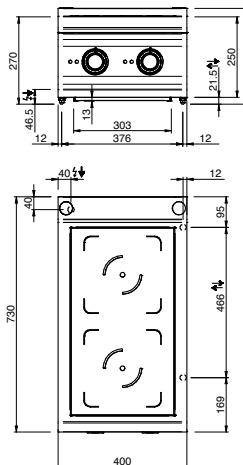

## ON TOP / ON CUPBOARD

### LEGENDA SIMBOLI / LEGEND



INGRESSO GAS / GAS INLET  
(EN 10226-1) Ø M 1/2"



INGRESSO ACQUA /  
WATER INLET Ø M 1/2"



ATTACCO EQUIPOTENZIALE /  
EQUIPOTENTIAL



ALIMENTAZIONE ELETTRICA /  
POWER SUPPLY



SCARICO ACQUA / OLII  
WATER / OILS DRAIN





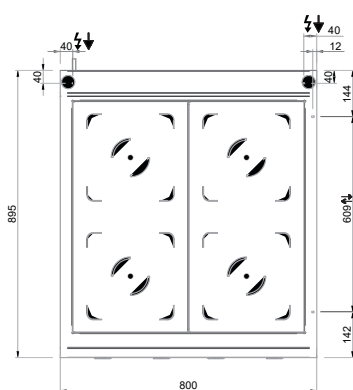
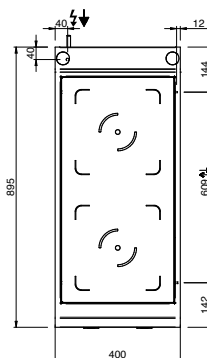
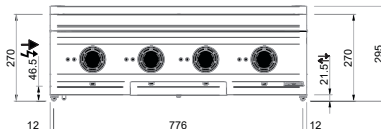
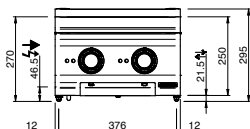

REGOLAZIONE PIEDINI /  
FEET ADJUSTMENT (h 0/+50)  
/ TOP VERSION (h 0/+5)

### IN9...



ON TOP / ON CUPBOARD

LEGENDA SIMBOLI / LEGEND					
	INGRESSO GAS / GAS INLET (EN 10226-1) Ø M 1/2"		INGRESSO ACQUA / WATER INLET Ø M 1/2"		ATTACCO EQUIPOTENZIALE / EQUIPOTENTIAL
	ALIMENTAZIONE ELETTRICA / POWER SUPPLY		SCARICO ACQUA / OLII WATER / OILS DRAIN		REGOLAZIONE PIEDINI / FEET ADJUSTMENT (h 0/+50) / TOP VERSION (h 0/+5)

IN9...

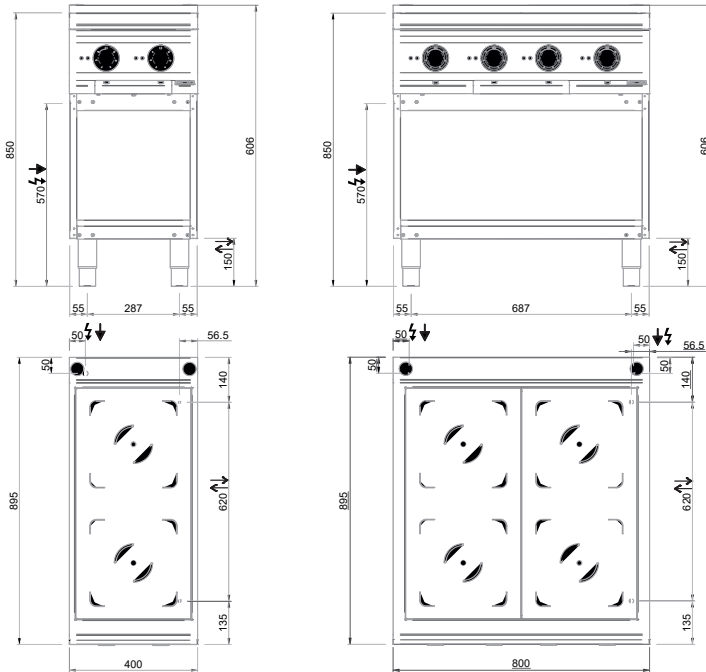



## SCHEMA ELETTRICO - WIRING DIAGRAM

### SUPPLY CONNECTION BETWEEN TERMINAL BLOCK AND GENERATORS

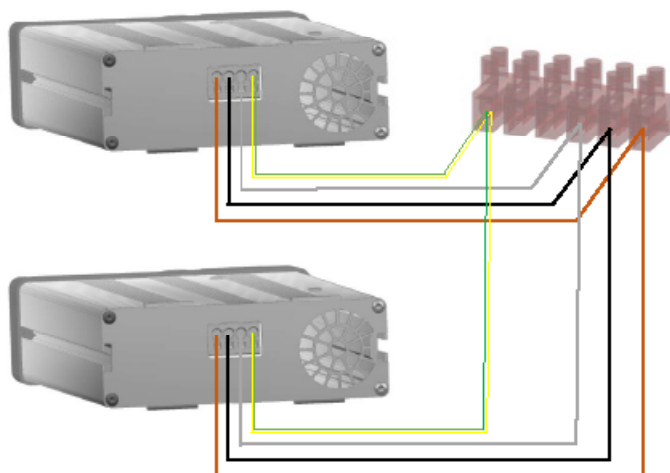

**ELECTRIC CONNECTION BETWEEN INDUCTORS AND GENERATORS ADDRESS ALLOCATION  
IN74-94**

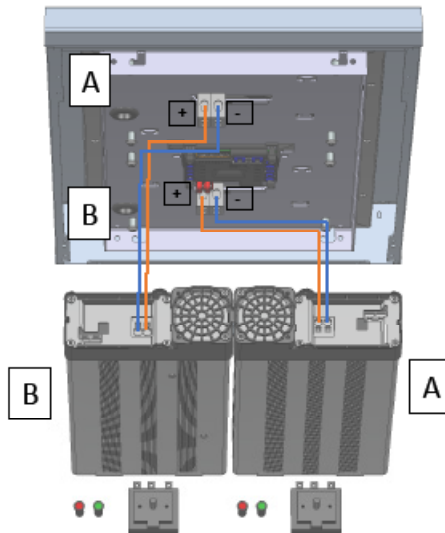

**Electric terminals allocation on generator side:**



**Electric terminals allocation on the coil side:**



**The wire marked with 2 cable ties is the minus terminal; the wire marked with 1 cable tie is the plus terminal.**

**ELECTRIC CONNECTION BETWEEN INDUCTORS AND GENERATORS ADDRESS ALLOCATION  
IN77-98**

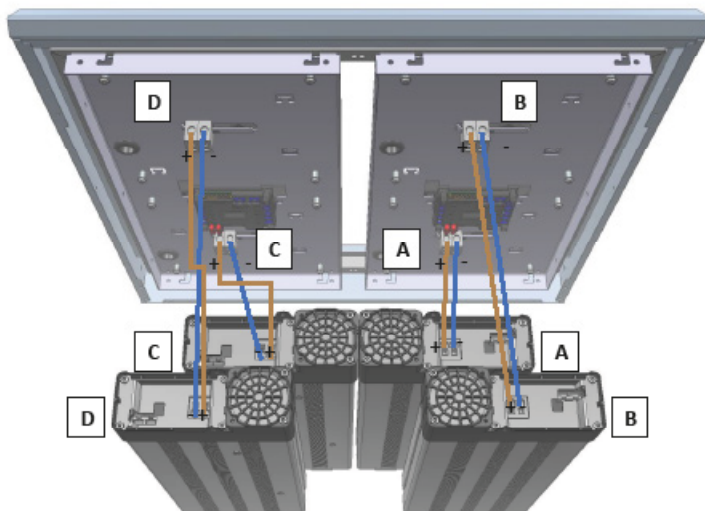

Electric terminals allocation on generator side:



Electric terminals allocation on the coil side:

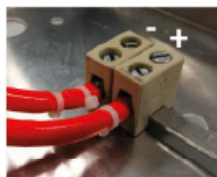

The wire marked with 2 cable ties is the minus terminal; the wire marked with 1 cable tie is the plus terminal.

DIP SWITCHES CONFIGURATION IN74-94

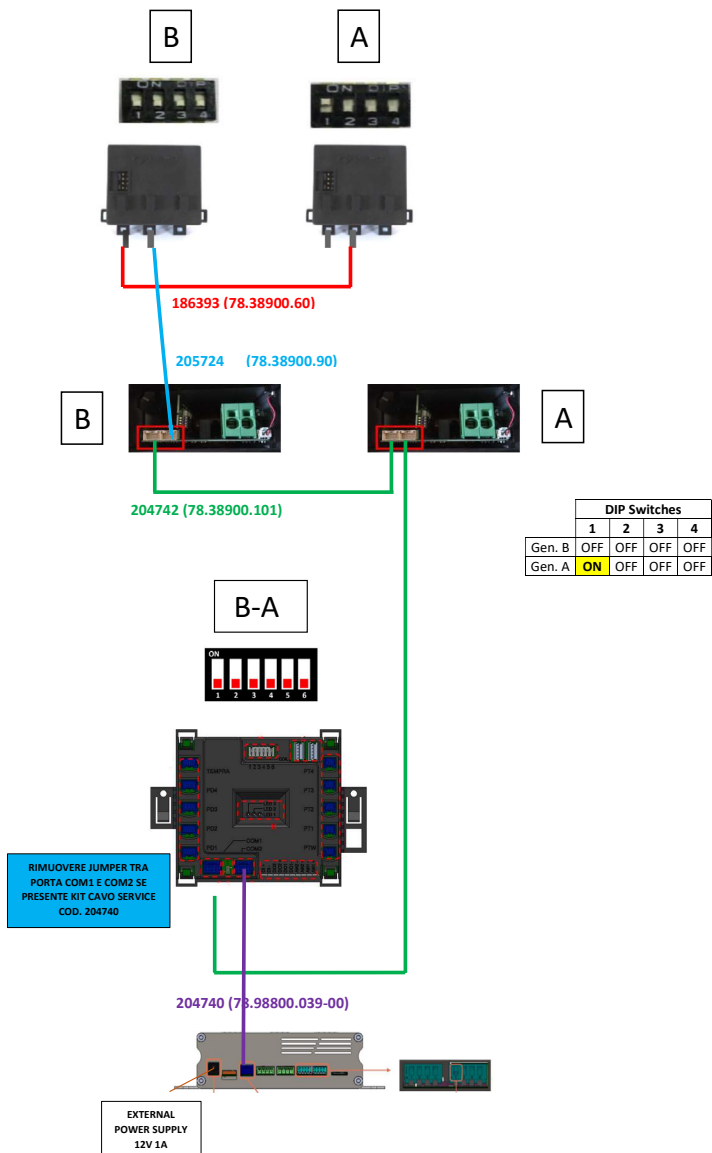

DIP SWITCHES CONFIGURATION IN77-98

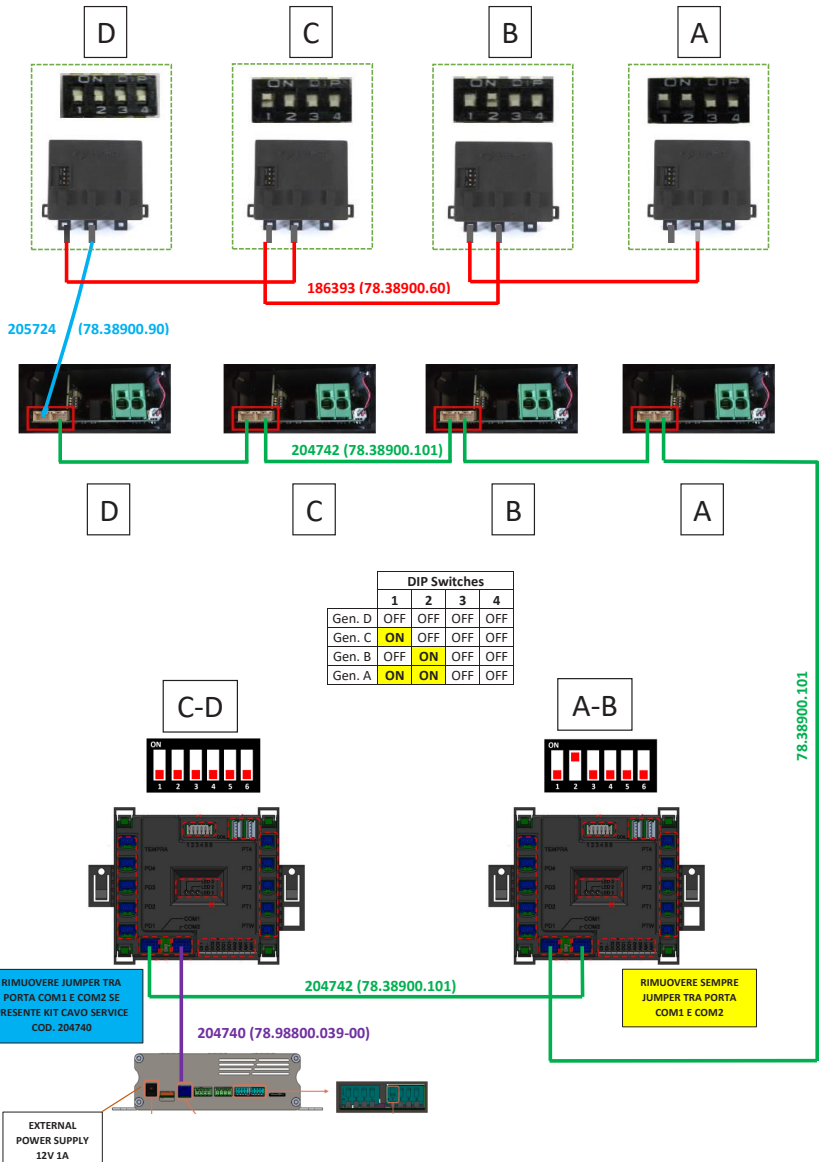



## INSTALLAZIONE / INSTALLATION

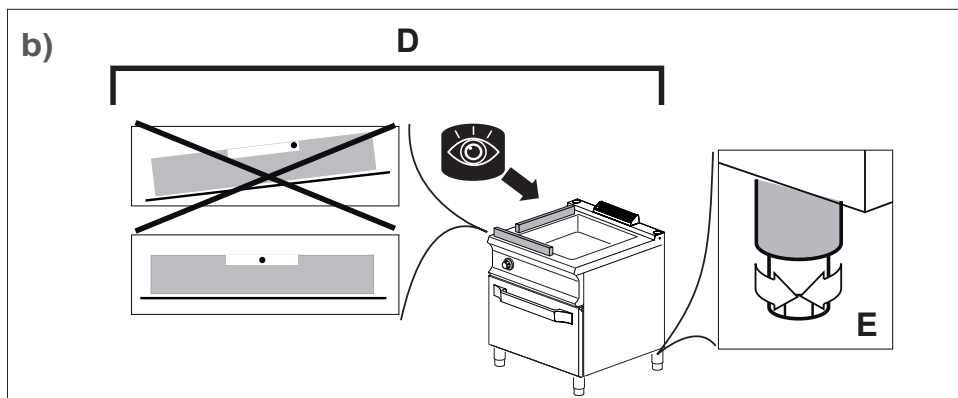
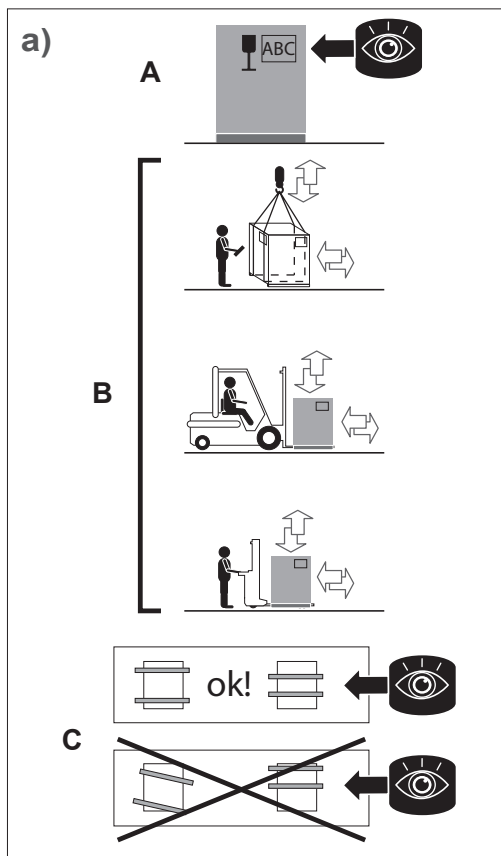

c)

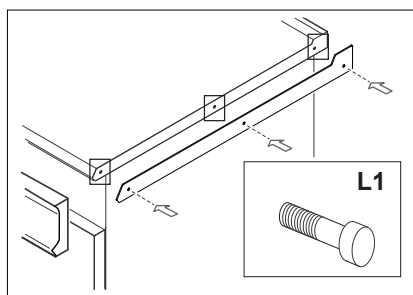
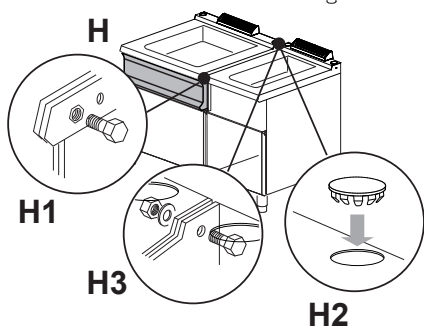
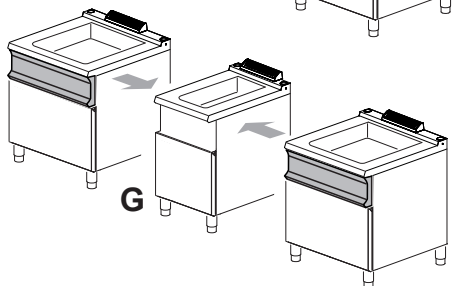
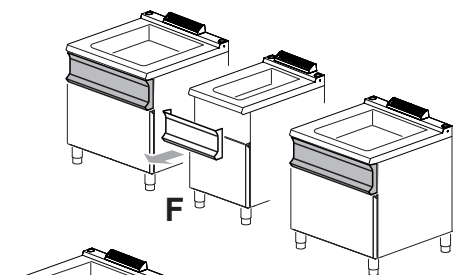

d)

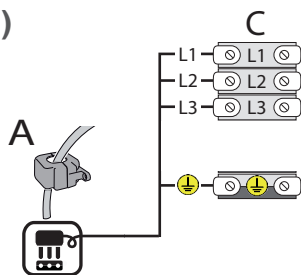

C: FASI: 400V ~ 3 50-60 Hz

e)

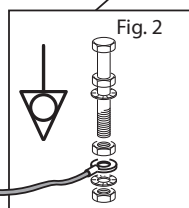
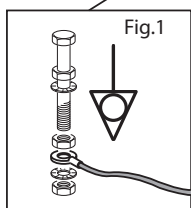
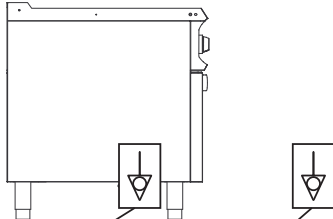

f)

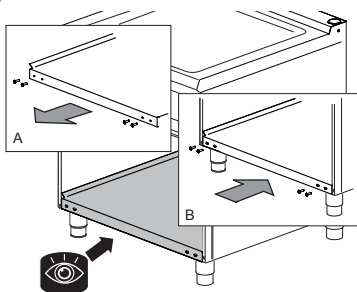



USO / USER

g)

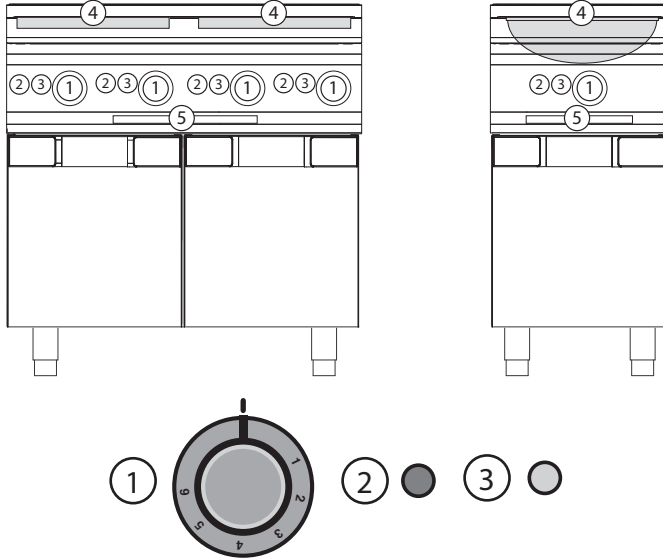

h)

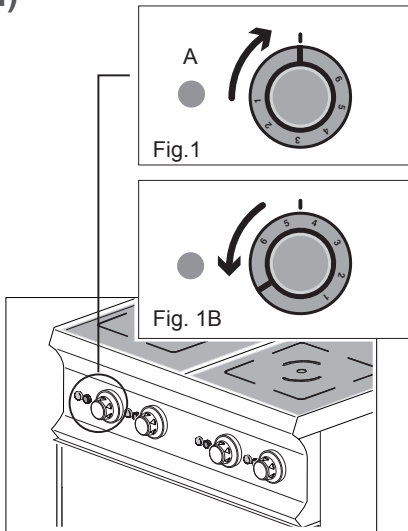

i)

