



HENDI
FOOD SERVICE EQUIPMENT

User manual
Gebrauchsanweisung
Gebruiksaanwijzing
Instrukcja obsługi

Mode d'emploi
Istruzioni per l'utente
Instrucțiunile utilizatorului
Руководство по эксплуатации

PYRAMID HEATER

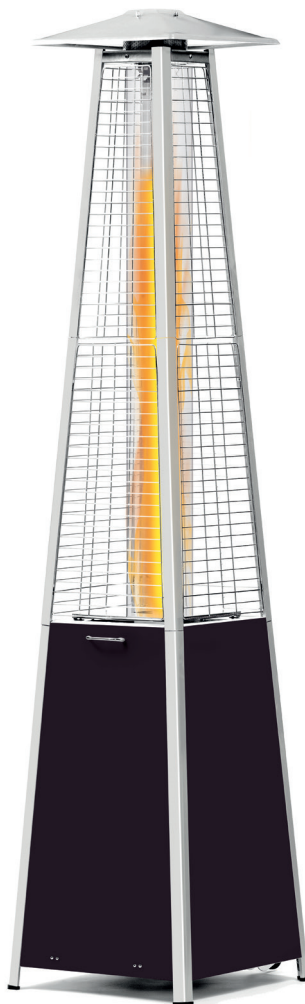

Item: 272404

You should read this user manual carefully before using the appliance

Bevor Sie das Gerät in Betrieb nehmen, sollten Sie diese Gebrauchsanweisung aufmerksam lesen

Alvorens de apparatuur in gebruik te nemen dient u deze gebruiksaanwijzing aandachtig te lezen

Przed uruchomieniem urządzenia należy koniecznie dokładnie przeczytać niniejszą instrukcję obsługi

Lisez attentivement ce mode d'emploi avant d'utiliser l'appareil .

Prima di utilizzare l'apparecchio in funzione leggere attentamente le istruzioni per l'uso.

Citiți cu atenție prezentul manual de utilizare înainte de folosirea aparatului

Внимательно прочитайте руководство пользователя перед использованием прибора



Keep this manual with the appliance.
Diese Gebrauchsanweisung bitte beim Gerät aufbewahren.
Bewaar deze handleiding bij het apparaat.
Zachowaj instrukcję urządzenia.
Gardez ces instructions avec cet appareil.
Conservate le istruzioni insieme all'apparecchio.
Păstrați manualul de utilizare alături de aparat.
Хранить руководство вместе с устройством.



Use outdoors only.
Nur im Freien verwenden.
Alleen buiten gebruiken.
Stosować tylko na wolnej przestrzeni.
A n'utiliser qu'à l'extérieur des locaux.
Utilizzare solo all'aperto.
A se folosi doar spații deschise.
Используйте только на открытом воздухе.



Use outdoors only. Read the instructions before using the appliance. WARNING: accessible parts may be very hot. Keep young children away.	A n'utiliser qu'à l'extérieur des locaux. Consulter la notice avant l'utilisation. ATTENTION : des parties accessibles peuvent être très chaudes. Eloigner les jeunes enfants.
Nur im Freien verwenden* Lesen Sie die Bedienungsanleitung vor Inbetriebnahme des Gerätes. ACHTUNG: Zugängliche Teile können sehr heiß sein. Kinder fernhalten.	Può essere utilizzato solo all'aperto. Prima dell'uso leggere attentamente le istruzioni d'uso. AVVERTENZE! I componenti del dispositivo possono essere molto caldi. Assicurarsi che non ci siano bambini nelle vicinanze del dispositivo.
Alleen buiten gebruiken. Lees de instructies voor ingebruikname. WAARSCHUWING: Aanraakbare delen kunnen erg heet zijn. Houdt jonge kinderen op afstand.	A se folosi doar spații deschise. Citiți cu atenție instrucțiunile înainte de utilizarea aparatului. AVERTISMENT: piesele accesibile pot fi foarte fierbinți. A nu se lăsa la îndemâna copiilor.
Stosować tylko na wolnej przestrzeni. Przeczytaj instrukcję przed użyciem urządzenia. OSTRZEŻENIE: dostępne części urządzenia mogą być bardzo gorące. Trzymaj dzieci z dala od urządzenia.	Использовать на открытом воздухе. Перед использованием устройства прочитайте, пожалуйста, руководство по обслуживанию. ВНИМАНИЕ: Детали устройства могут быть горячими. Убедитесь в том, что рядом с устройством нет детей.

 <h1 style="margin: 0;">HENDI</h1> <p style="margin: 0;">FOOD SERVICE EQUIPMENT Steenoven 21, NL-3911 TX Rhenen www.hendi.eu</p>				
Item / Artikel / Item / Artukut / Article Articolo / Articol / пункт	272404 Pyramid Heater			
Country / Land / Land / Kraj / Payes Paese / țară / страна	NL/DE/AT/PL	BE/FR/LU/GB/IE	AT	
Power / Belasting / Leistung / Moc nominalna Puissance / Potenza / Putere / Мощность	[HS] 11,2 kW	[HS] 9,5 kW	[HS] 11,2 kW	
Category / Categorie / Kategorie / Kategoria Categorie / Categoria / Категория / категория	I 3P (propane)	I 3P (propane)	I 3B/P (butane/ propane)	
Consumption / Verbrauch / Verbruik / Zużycie Consumption / Consumo / Consum / потребление	815 g/h	625 g/h	815 g/h	
Set up / Aauflegung / Inrichting / Przeznaczony na Concu pour / Configurare / Configurarea / Настройка	G31 - 50 mbar	G31 - 37 mbar	G30 - 50 mbar	
Serial no. / Serien nr. / Serie nr. / Nr. serijny / №de série N° serial / Număr serial / Серийный номер				
				



Dear Customer,

Thank you for purchasing this Hendi appliance. Please read this manual carefully before connecting the appliance in order to prevent damage due to incorrect use. Read the safety regulations in particular very carefully.

Safety regulations

- This appliance must be used outdoors or in a well ventilated area, and should not be installed or used indoors.
- Change the gas cylinder in a well ventilated area, away from any inflammation sources.
- The cylinder must be stored outdoors or in a well ventilated area.
- Storage this appliance indoors is permissible only if gas cylinder is disconnected and removed from the appliance.
- Do not move this appliance when in operation, or after it has been turned off before the temperature has cooled down.
- Do not attempt to alter the appliance in any manner. Do not paint the radiant screen, control panel or reflector.
- Do not obstruct the ventilation holes of the cylinder housing.
- The appliance must be installed and gas cylinder stored in accordance with local gas fitting regulations.
- Shut off the valve at the gas cylinder or the regulator before moving the appliance.
- Use only the type of gas specified by the manufacturer.
- Repairs should be done by a qualified person.
- In case of violent wind, particular attention must be taken against tilting of the appliance.
- Check that the regulator seal is correctly fitted and able to fulfil its function.
- Close the gas supply at the valve of the gas cylinder or the regulator after use.
- Do not use this appliance until all connections have been leak tested.
- In the event of gas leakage, the appliance shall not be used or if alight, the gas supply shall be shut off and the appliance shall be investigated and rectified before it is used again.
- Checking the tubing or the flexible hose per month and each time the cylinder is changed.
- The tubing or the flexible hose must be changed within the prescribed intervals or within one year.
- The hose assembly must be replaced prior to the appliance being put into operation if there is evidence of excessive abrasion or wear, or if the hose is damaged, and that the replacement hose assembly shall be that specified by the manufacturer.
- The heater should be inspected before use and at least annually by a qualified service person. More frequent cleaning may be required as necessary. It is imperative that control compartment, burners and circulating air passageways of the appliance be kept clean.
- Shut off and check heater immediately if any of the following conditions exist:
 - The smell of gas in conjunction with extreme yellow tipping of the burner flames.
 - Heater does not reach a proper temperature. A temperature less than 5°C will cause restricted heat flow and the appliance will not work properly.

EN









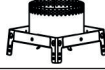
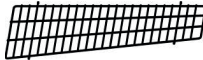
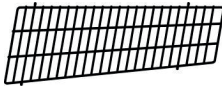
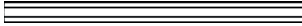

- The appliance starts making popping noises during use (a slight popping noise is normal when the appliance is extinguished).
- The regulator & hose assembly must be located out of pathways where people may trip over it or in area where the hose will not be subject to accidental damage.
- Any guard or other protective device removed for servicing the heater must be replaced before operating the heater.
- Children and adults should be warned of the hazards of high surface temperatures and should stay away to avoid burns or clothing ignition.
- Young children and pets should be carefully supervised when they are in the area of the heater.
- Clothing or other flammable materials should not be hung from the appliance, or placed on or near the appliance.
- Do not place articles on or against this appliance. Certain material or items when stored under or near this appliance will be subjected to radiant heat and could be seriously damaged.
- Do not use or store flammable materials near this appliance.
- Do not spray aerosols in the vicinity of this appliance while it is in operation.
- Always maintain at least 0.9m clearance from combustible materials.
- Always position the appliance on a firm level surface. An amply ventilated area must have a minimum of 25% of the surface area open. The surface area is the sum of the walls surface.

EN



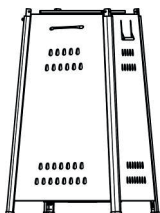

Patio heater part list

PART #	PART NAME	PICTURE	QTY
A	Reflector		1
B	Flame screen		1
C	Mesh guard - upper		4
D	Mesh guard - lower		4
E	Support bar - upper		4
F	Support bar - lower		4
G	Glass tube		2
H	Connection glass tube		1
I	Rubber ring		1
J	Burner assembly		
K	Tank housing assembly		1
L	Chain (assembled with door)		1

EN

Hardware

PART #	PART NAME	PICTURE	QTY	DESCRIPTION
AA	M6 cap nut		4	To connect reflector and flame screen.
BB	Standard screws & washer		4	M5 x 8 screw & M5 washer. To fix burner assembly on the tank housing assembly.



Exploded view

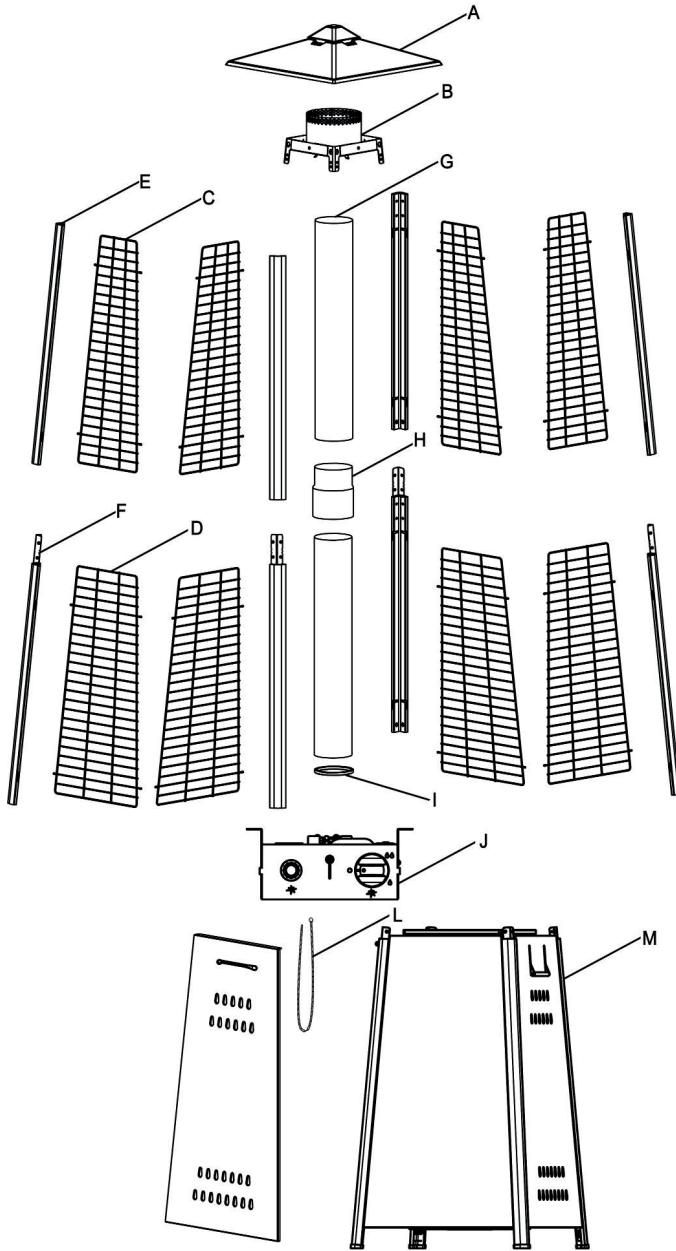

EN

Patio heater assembly

Assembly instructions

- List of Required Tools: Philip Screwdriver
- Leak Detection Solution one part detergent and three parts water
- **Assemble all nuts and bolts loosely at first. Tighten all connections after completion of assembly. This eases your work and increase the stability of the appliance.**
- Before assembly, make sure all packing material and any transit protection must be removed.
- Small deviations in equipment may occur. This is no lack of quality but subject to improvements.
- If any part is missing or damaged, do not attempt to assembly this product, Contact customer service for replacement parts.
- Assembly should be performed on a flat, level, non-abrasive surface.
- ESTIMATED ASSEMBLY TIME: 45 minutes.



STEP 1: Lie down tank housing assembly (K). Open door and take out all parts.

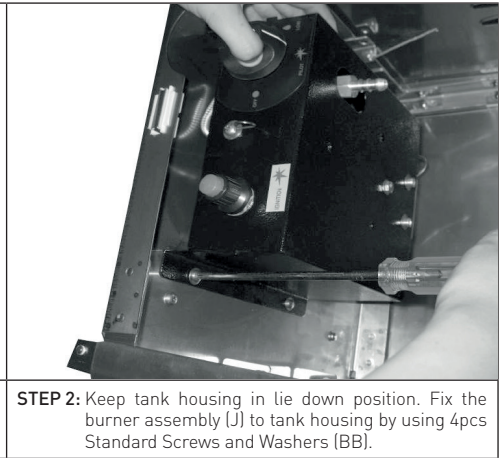

STEP 2: Keep tank housing in lie down position. Fix the burner assembly (J) to tank housing by using 4pcs Standard Screws and Washers (BB).

EN

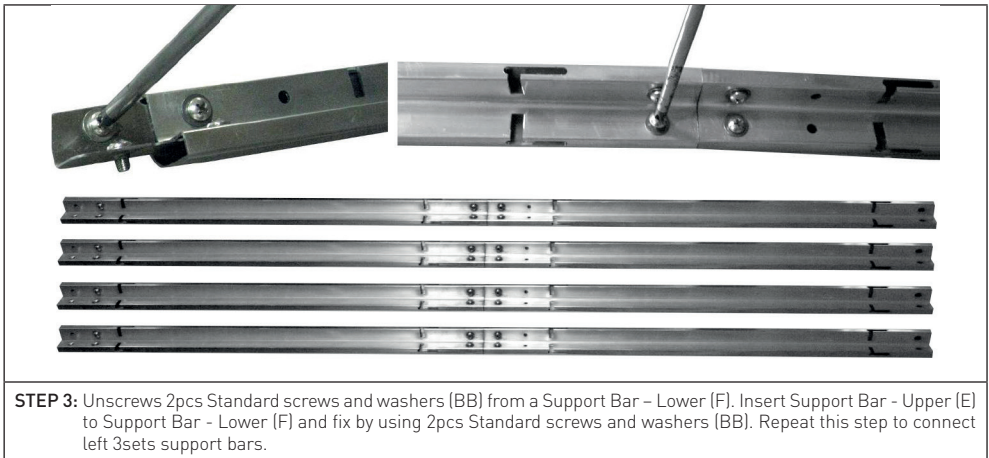

STEP 3: Unscrews 2pcs Standard screws and washers (BB) from a Support Bar - Lower (F). Insert Support Bar - Upper (E) to Support Bar - Lower (F) and fix by using 2pcs Standard screws and washers (BB). Repeat this step to connect left 3sets support bars.



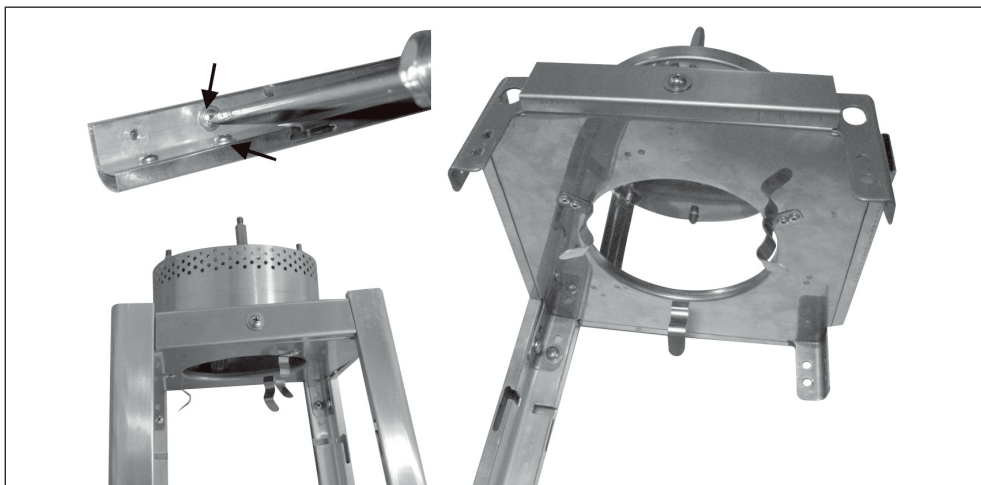

STEP 4: Unscrewing 2pcs Standard Screws and Washers (BB) as arrow showed from Support Bar – UPPER (E). Attach Flame Screen (B) to the top of Whole Support Bar and fix by using 2pcs standard screws and washers. Repeat this step to connect Flame Screen (B) with left 3sets Whole Support Bar.

EN



STEP 5: Place Reflector (A) on the Flame Screen (B) and fix by using 4pcs M6 CAP NUT (AA).

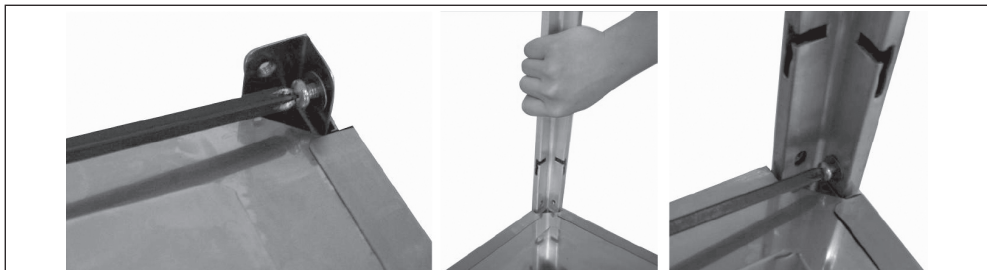

STEP 6: Unscrews 8pcs Standard Screws and Washers (BB) from top of tank housing assembly (K). Lift the assembled upper parts of heater and place them on the tank housing. Push support bar as photo showed and make sure each support bar inserts into slot. Fix at bottom position by using 8pcs standard screws and washers (BB).

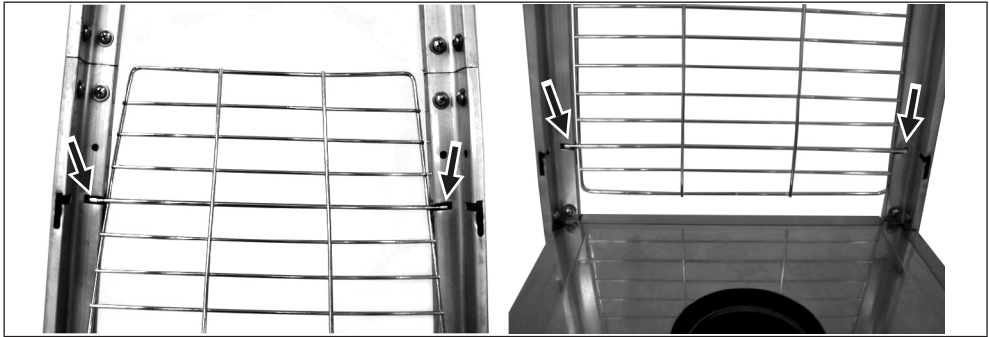

STEP 7: Align and insert Mesh Guard – Lower (D) into the inside slots of Support Bar – Lower (F). Repeat this step to insert 2pcs Mesh Guard – Lower (D).

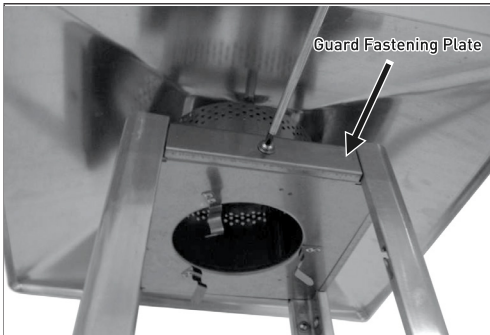

STEP 8: Unload 4PCS Guard Fastening Plates by unscrewing 4PCS screws and washers from FLAME SCREEN (B).

EN



STEP 9: Same as Step 7 to align and Insert 3pcs Mesh Guard – Upper (C) into the inside slots of 3pcs Support Bar – Upper (E).



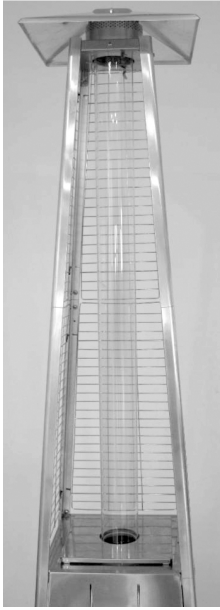

STEP 10: Hold Glass Tube (G) and insert one side of Glass Tube into Flame Screen (B) until touching the top of Flame Screen, then Insert another side of Glass Tube (G) into center of Tank Housing (top of Burner Assembly).
NOTE: GLASS TUBE IS A FRAGILE PART, ASSEMBLE GLASS TUBE CAREFULLY AND SLOWLY!

EN

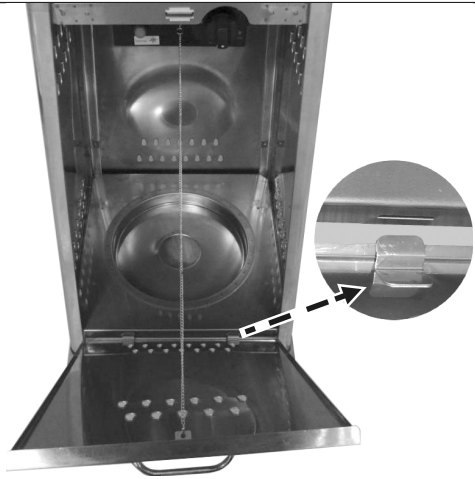
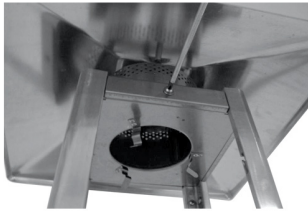

STEP 11: Repeat Step 7 and step 9 to assemble the last Mesh Guard - Lower (D) and Mesh Guard - Upper (C). Replace 4pcs Guard Fastening Plates on the FLAME SCREEN (B) used 4pcs screws and washers.

STEP 12: Insert & Fix the door to Tank Housing Assembly (K), then attach the Chain (L) to Burner Assembly (J).



Operating instructions

Before first use and after every gas cylinder change, gas delivery system must be purged of air before igniting! To do this, turn the control knob anti-clockwise to the pilot setting. Press knob in and hold for 3 minutes before attempting ignition.

Battery replacment

Remove impulse ignition cap from Burner Assembly (J) by turning cap counterclockwise. Install 1 AAA battery. Negative end of battery goes in first, then replace impulse ignition cap by turning cap clockwise.

To light the pilot

- Check all connections prior to each use.
- Turn on main gas supply at source.
- Press to turn control knob anti-clockwise to **PILOT**, see right photo.
- Hold knob depressed, press **IGNITION** button repeatedly until pilot flame is lit, then continue to hold the knob depressed for 10 seconds until the pilot remains lit after releasing knob.
- If pilot fails to ignite or alight, press to turn knob clockwise to **OFF** and repeat.

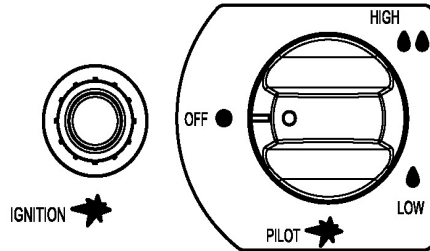

To light the patio heater

- The pilot should be lit and the knob set to **PILOT**.
- Hold knob depressed gently and turn anti-clockwise to **LOW**.
- When mesh glows lit, turn knob clockwise from **Low** to **HIGH** as needed.

Note: The burner may be noisy when initially turned on. To eliminate excessive noise from the burner, turn the control knob to the pilot position. Then turn the knob to the level of heat desired.

EN

Re-lighting

- Turn Control Knob to OFF.
- Wait at least 5 minutes, to let gas dissipate, before attempting to re-light pilot.

- Repeat the "Lighting" steps.

To extinguish

- Hold knob depressed & turn the knob clockwise to 'OFF'
- Close the valve of the gas cylinder or the regulator after use.
- Close the gas bottle and allow this appliance to cool before moving the appliance.

Note: After use, some discoloration of the emitter screen is normal. Close regulator after use, allow the appliance to cool before moving.



Leak testing

Never use a naked flame to check for leaks.

Never leak test while smoking.

The gas connections on this appliance are leak tested at the factory prior to shipment.

This appliance needs to be periodically checked for leaks and an immediate check is required if the smell of gas is detected.

- Make a soap solution using 1 part of liquid dish-washing soap to 3 parts water. The soap solution can be applied with a soap bottle, brush, or rag to the leak tested points shown in the figure above.
- The valve of the gas cylinder should be in the **OFF** position at this point of the leak test. Once the soapy solution is applied to the gas connections, the valve of the gas cylinder needs to be turned to the **ON** position.
- Soap bubbles will begin to form in the soapy solution if a leak is present.

- In case of a leak, turn off the gas supply. Tighten any leaking fittings, then turn the gas supply on and recheck.

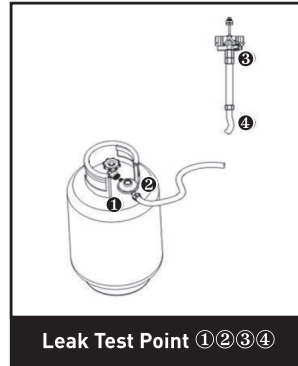

Gas requirements

- Never use a gas cylinder with a damaged body, valve, collar, or foot ring. A dented or rusty gas tank may be hazardous and should be checked out by a gas supplier.
- Never connect this appliance to an unregulated gas source.

- When the appliance is not in use, turn the gas cylinder OFF.
- Always perform a leak test on gas connections whenever a cylinder is connected. If bubbles form in the leak test solution, do not use. Never use a flame to test for leaks.

Connecting to a gas cylinder

- Recommended to use 9 kg gas cylinder or refer to your gas supplier for suitable gas cylinder.
- Approved gas regulator is used according to appliances categories and countries listed in data plate. Approved flexible hose would be changed when the national conditions require it.
- Assembly of the tubing must be conducted by some qualified tuber of destination countries.
- Only change gas cylinders outdoors or in a well ventilated area away from naked flames and any other source of ignition (candle, cigarettes, other flame producing appliance....).

- The gas cylinder must always be used in an upright position.
- Close the heater control knob by turning fully clockwise.
- Close the gas cylinder tap and then attach the regulator onto the gas cylinder.
- Tighten all connections firmly and with a spanner where appropriate. The cylinder should be located on the cylinder base.
- Check for leaks at all joints using soapy water. If a leak is found, tighten the joint and then re-test.

Important safety rules

For use outdoors or in amply ventilated areas.

An amply ventilated area must have a minimum of 25% of the surface area open. The surface area is the sum of the walls surface.

The use of this appliance in enclosed areas can be dangerous and is PROHIBITED.

Children and adults should be aware of the high operating temperatures of areas above the post when operating this heater. Children should be carefully supervised when in the vicinity of the heater.

NEVER hang anything, including clothes or any other flammable items, on this heater.

DO NOT operate this heater unless it is fully assembled with its reflector in place. Respect the minimum clearances from combustible materials.

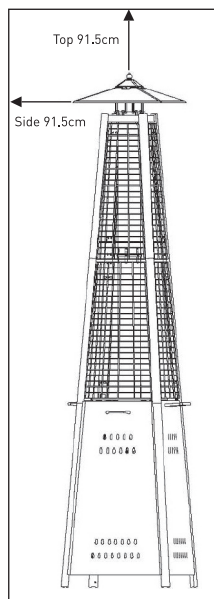

Maintenance

To enjoy years of outstanding performance from your heater, make sure you perform the following maintenance activities on a regular basis:

- Keep exterior surfaces clean.
- Use warm soapy water for cleaning. Never use flammable or corrosive cleaning agents.
- While washing your unit, be sure to keep the area around the burner and pilot assembly dry at all times. If the gas control is exposed to water in any way, **DO NOT** try to use it. It must be replaced.
- Airflow must be unobstructed. Keep controls, burner and circulation air passageways clean. Signs of possible blockage include:
- Gas odor with extreme yellow tipping of flame.
- Heater does **NOT** reach the desired temperature.

- Heater glow is excessively uneven.
- Heater makes popping noises.
- Spiders and insects can nest in burner or orifices. This dangerous condition can damage the heater and render it unsafe for use. Clean burner holes by using a heavy duty pipe cleaner. Compressed air may help clear away smaller particles.
- Carbon deposits may create a fire hazard. If any carbon deposits develop, clean dome and engine with warm soapy water.

Note: in a salt-air environment (such as near the sea), corrosion occurs more quickly than normal. Frequently check the corroded areas and repair them promptly.

Servicing

- Please consult your local dealer for servicing this appliance and replacement of its parts. The servicing of the appliance shall be carried out only by authorised personnel.
- Caution: do not use unauthorized parts or components for this appliance, only use original equipment replacement parts and components. The use of unauthorized parts or components will void the warranty and can create an unsafe condition.

EN



Storage

There is no limitation on the storage of the appliance indoors provided that the cylinder is removed from the appliance.

Between uses:

- Turn control knob **OFF**.
- Turn gas cylinder **OFF**.

Store heater upright in an area sheltered from direct contact with inclement weather (such as rain, sleet, hail, snow, dust and debris).

If desired, cover to protect exterior surfaces and to prevent build up in air passages.

Note: Wait until heater is cool before covering.

During periods of extended inactivity or when transporting:

- Turn control knob **OFF**.
- Disconnect gas cylinder and move to a secure, well ventilated location outdoors. DO NOT store in a location that will exceed 50°C.

Store heater upright in an area sheltered from direct contact with inclement weather (such as rain, sleet, hail, snow, dust and debris).

If desired, cover heater to protect exterior surfaces and to prevent build up in air passages.

Note: Wait until heater is cool before covering

Troubleshooting

IF THE PROBLEM IS	AND THIS CONDITION EXISTS	THEN DO THIS
Pilot won't light	Cylinder valve is closed	Open valve
	Blockage in orifice or pilot tube	Clean or replace orifice or pilot tube
	Air in the gas line	Open gas line and bleed it (pressing control knob in) for not more than 1-2 minutes or until you smell gas
	Low gas pressure	Gas cylinder low or empty
	Igniter fails	Use match to light pilot, and obtain new igniter and replace. [See below pictures]
Pilot won't stay lit	Dirt build up around pilot	Clean dirt from around pilot
	Connection between gas valve and pilot assembly is loose	Tighten connection and perform leak test
	Bad thermocouple	Replace thermocouple
Burner won't light	Gas pressure is low	Replace gas cylinder
	Blockage in orifice	Clear blockage
	Control knob is not in "ON" position	Turn control knob to "ON" position
Burner flame is low Note: Do not operate heater below 5°C (40°F)	Gas pressure is low	Replace gas cylinder
	Outdoor temperature is greater than 5°C (40°F) and tank is less than 25% full	Replace gas cylinder
	Supply hose is bent or kinked	Straighten hose and perform leak test on hose
	Control knob is fully "ON"	Turn control knob to "OFF", let it cool to room temperature and check burner and orifices for blockage
Emitter glows uneven Note: Bottom 2.5cm of emitter normally does not normally glow	Gas pressure is low	Replace gas cylinder
	Base is not on a level surface	Place heater on a level surface
	Heater not level	Level heater
Carbon build-up	Dirt or film on reflector and emitter	Clean reflector and emitter
Thick black smoke	Blockage in burner	Turn control knob to "OFF", let it cool to room temperature and remove blockage and clean burner inside and outside.

Warranty

Any defect affecting the functionality of the appliance which becomes apparent within one year after purchase will be repaired by free repair or replacement provided the appliance has been used and maintained in accordance with the instructions and has not been abused or misused in any way. Your statutory rights are not affected. If the appliance is claimed under warranty, state where and when it

was purchased and include proof of purchase (e.g. receipt).

In line with our policy of continuous product development we reserve the right to change the product, packaging and documentation specifications without notice.

Discarding & Environment

At the end of the life of the appliance, please dispose of the appliance according to the regulations and guidelines applicable at the time.

Throw packing materials like plastic and boxes in the appropriate containers.



Sehr geehrte Kundin, sehr geehrter Kunde,

wir danken Ihnen für den Kauf des Gerätes Hendi. Machen Sie sich bitte mit dieser Anleitung noch vor der Inbetriebnahme des Gerätes vertraut, um Schäden durch die unsachgemäße Bedienung zu vermeiden. Den Sicherheitsregeln ist besondere Aufmerksamkeit zu widmen.

Sicherheitsregeln

- Das Gerät ist für den Außeneinsatz oder für den Einsatz an gut belüfteten Stellen bestimmt, es sollte nicht in Räumen installiert oder verwendet werden.
- Gasflaschen sollten an gut belüfteten Stellen ausgetauscht werden, fern von Zündquellen.
- Lagern Sie die Gasflasche im Freien oder an gut belüfteten Stellen.
- Das Gerät kann in Räumen nur nach Abschalten und nach Herausnahme der Gasflasche aus dem Gerät aufbewahrt werden.
- Verschieben Sie das Gerät nicht, wenn es eingeschaltet ist oder kurz nach dem Ausschalten, bis es vollständig abgekühlt ist.
- Versuchen Sie nicht, irgendwelche Änderungen am Gerät vorzunehmen. Übermalen Sie nicht die Strahler-Abdeckung, das Bedienfeld oder den Reflektor.
- Verdecken Sie nicht die Lüftungsöffnungen des Gehäuses der Flasche.
- Installieren Sie das Gerät und lagern Sie die Gasflasche entsprechend den geltenden Vorschriften.
- Drehen Sie das Ventil der Gasflasche oder das Reduzierventil vor Umstellen des Gerätes zu.
- Verwenden Sie nur die Art des Gases, die vom Hersteller angegeben ist.
- Die Reparaturen dürfen nur von einem qualifizierten Servicetechniker vorgenommen werden.
- Bei starkem Wind, achten Sie darauf, damit sich das Gerät nicht beugt.
- Stellen Sie sicher, dass die Dichtung des Reduzierventils richtig installiert ist und seine Funktion erfüllen kann.
- Drehen Sie das Gas nach der Verwendung mit dem Ventil der Flasche oder dem Reduzierventil zu.
- Verwenden Sie das Gerät erst dann, wenn alle Anschlüsse auf Dichtheit geprüft werden.
- Verwenden Sie nicht das Gerät beim Gausaustritt. Wenn das Gerät eingeschaltet ist, sperren Sie die Gasversorgung. Überprüfen Sie die Beschädigung und beseitigen Sie diese vor dem Neustart.
- Überprüfen Sie die Gasanlage oder eine flexible Leitung einmal im Monat und nach jedem Austausch der Flasche.
- Ersetzen Sie die Rohrleitungen oder die flexible Leitungen gegen neue in den vorgeschriebenen Zeitintervallen oder einmal im Jahr.
- Wird ein übermäßiger Abrieb oder Verschleiß der Leitungen festgestellt oder werden sie beschädigt, ersetzen Sie diese Elemente vor der Inbetriebnahme des Gerätes. Neue Leitungen müssen den Empfehlungen des Herstellers entsprechen.









DE

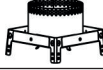
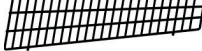
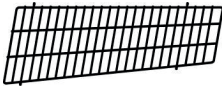
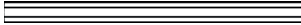

- Der Heizer muss von einem qualifizierten Servicetechniker vor dem Gebrauch und mindestens einmal im Jahr überprüft werden.
- Das Gerät kann eine häufigere Reinigung erfordern. Es ist erforderlich, damit der Steuerungselemente, Brenner und die Wege der Luftzirkulation im Gerät immer sauber sind.
- Sie müssen sofort das Gerät ausschalten und überprüfen, wenn eine der folgenden Situationen auftritt:
 - Der Geruch von Gas gerochen wird und intensive gelbe Flammenspitzen sind sichtbar.
 - Der Heizer erreicht nicht die richtige Temperatur. Die Temperatur unter 5°C wird die Wärmeflussbegrenzung und das Gerät wird nicht richtig funktionieren.
 - Das Gerät beginnt knallende Geräusche (sanfte Knistern nach Ausschaltung des Gerätes sind normal) zu emittieren.
- Halten Sie das Reduzierventil und die Leitungen fern von Verkehrswegen, wo sich die Personen über sie stolpern können und fern von Stellen, wo das Kabel versehentlich beschädigt werden könnte.
- Alle Schutzabdeckungen und andere Sicherheitsvorrichtungen, die während der Wartung entfernt wurden, installieren Sie erneut vor Nutzung des Gerätes.
- Kinder und Erwachsene müssen vor der Gefahr, die mit der hohen Oberflächentemperatur verbunden sind, gewarnt werden. Sie sollten weit von dem Gerät bleiben, um Verbrennungen oder Kleidungsentzündung zu vermeiden.
- Kleine Kinder und Tiere müssen unter der Aufsicht sein, wenn sie sich an der Verwendungsstelle des Gerätes befinden.
- Auf dem Gerät und in der Nähe von ihm darf man die Kleidung oder andere brennbare Materialien nicht hängen oder nicht legen.
- Man darf keine Gegenstände auf dem Gerät legen oder an das Gerät anlehnen. Einige Stoffe oder Gegenstände, die in der Nähe oder unter dem Gerät aufbewahrt werden, werden der emittierten Wärme ausgesetzt werden und beschädigt werden können.
- Verwenden Sie oder lagern Sie keine leicht entzündlichen Stoffe in der Nähe des Gerätes.
- Verwenden Sie nie Aerosolsprays in der Nähe des Gerätes, wenn es eingeschaltet ist.
- Halten Sie immer einen Abstand von mindestens 0,9 m zwischen dem Gerät und brennbaren Materialien ein.
- Stellen Sie immer das Gerät auf einer festen, ebenen Oberfläche auf. Die gut belüftete Stelle muss mindestens 25% offener Fläche haben, die die Summe der Oberflächen der Wände ist.

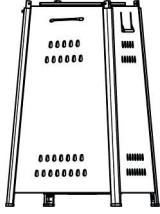

Teilleiste des heizstrahlers

# TEIL	TEILEBEZEICHNUNG	ABBILDUNG	ANZAHL
A	Reflektor		1
B	Feuerschirm		1
C	Schutzgitter - oberes		4
D	Schutzgitter - unteres		4
E	Obere stütze		4
F	Untere stütze		4
G	Glasrohr		2
H	Glasrohrverbindung		1
I	Gummiring		1
J	Baugruppe des brenners		1
K	Baugruppe des behältergehäuses		1
L	Kette (montiert mit türen)		1

DE

Zubehör

# TEIL	TEILEBEZEICHNUNG	ABBILDUNG	ANZAHL	BESCHREIBUNG
AA	Überwurfmuttern M6		4	Zum anschliessen des reflektors und des feuerschirms.
BB	Standardschrauben und unterlegscheiben		4	Schraube M5 x 8 und unterlegscheibe M5 – zum befestigen der baugruppe des brenners an die baugruppe des behältergehäuses.



Detailansicht

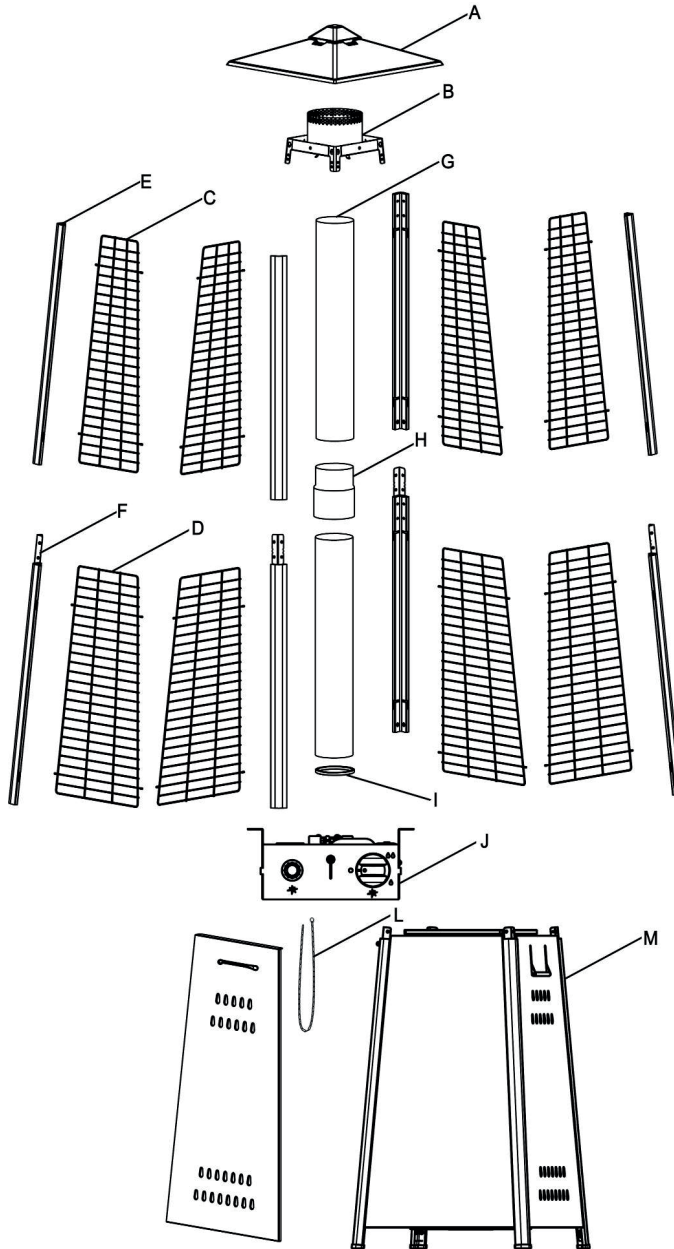

DE

Montage des Heizstrahlers

- Verzeichnis der erforderlichen Werkzeuge: Kreuzschlitzschraubenzieher
- Lösung zum Entdecken von Leckstellen – ein Teil der Detergens und drei Teile Wasser
- **Alle Schrauben und Muttern müssen zunächst locker angedreht werden. Nach Beendigung der Montage sind alle Verbindungen fest anzuziehen. Das erleichtert die Arbeit und erhöht die Stabilität des Gerätes.**
- Vor der Montage muss man sich davon überzeugen, dass alle Verpackungselemente und sämtliche Sicherheitseinrichtungen entfernt wurden.
- Im Gerät können geringe Unterschiede auftreten. Das bedeutet nicht auch eine geringere Qualität, sondern die Grundlage für Verbesserungen.
- Wenn irgendein Teil fehlt oder beschädigt ist, sollte das Gerät nicht montiert werden. In solch einem Fall muss man sich mit dem Service zwecks Erhalt von Ersatzteilen in Verbindung setzen.
- Die Montage sollte auf einer flachen, ebenen und nicht kratzenden Fläche durchgeführt werden.
- VORGESEHENE MONTAGEZEIT: 45 Minuten.



SCHRITT 1: Legen Sie die Baugruppe des Behältergehäuses (K) auf die Seite. Öffnen Sie die Türen und nehmen Sie alle Teile heraus.

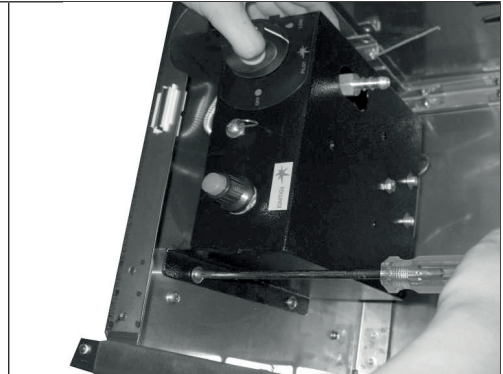

SCHRITT 2: Weitere Tätigkeiten führen Sie auf dem Behältergehäuse aus, das sich in liegender Position befindet. Befestigen Sie die Baugruppe des Brenners (J) mit Hilfe von vier Standardschrauben und Unterlegscheiben (BB) an das Behältergehäuse.

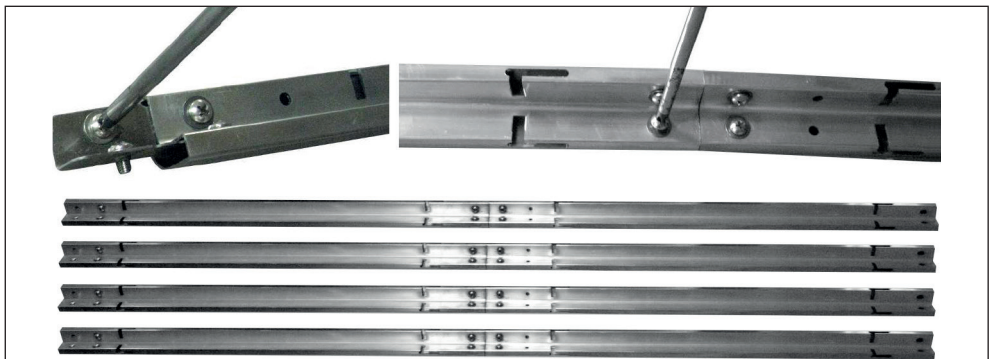

Schritt 3: Schrauben Sie die zwei Standardschrauben und Unterlegscheiben (BB) von der unteren Stütze (F) ab. Legen Sie die obere Stütze (E) in die untere Stütze (F) und befestigen sie mit Hilfe der zwei Standardschrauben und Unterlegscheiben (BB). Wiederholen Sie diesen Schritt, um auch die übrigen 3 Stützsätze zu verbinden.

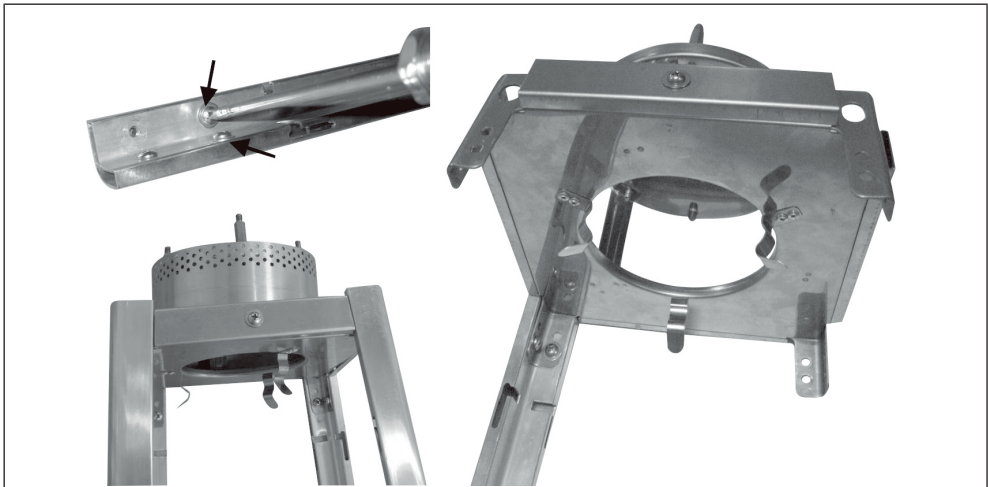

SCHRITT 4: Schrauben Sie die zwei Standardschrauben und Unterlegscheiben (BB) entsprechend der Anzeige des Pfeiles auf der oberen Stütze (E) ab. Fügen Sie den Feuerschirm (B) dem oberen Teil der kompletten Stütze hinzu und befestigen sie mit den zwei Standardschrauben und den Unterlegscheiben. Wiederholen Sie den Schritt, um den Feuerschirm (B) an die übrigen 3 kompletten Stützen zu befestigen.



SCHRITT 5: Bringen Sie den Reflektor (A) an den Feuerschirm (B) und befestigen Sie ihn mit Hilfe der vier Überwurfmutter M6 (AA).

DE

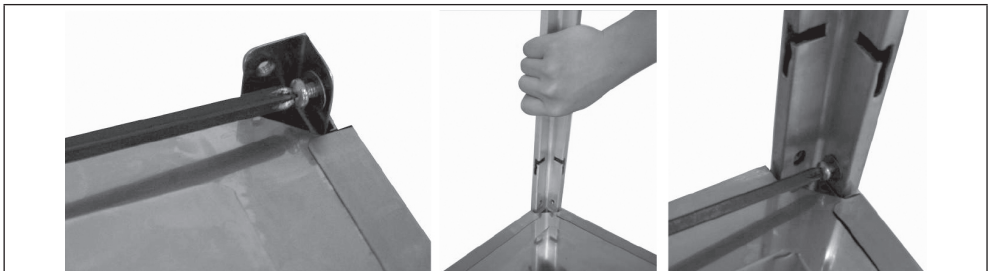

SCHRITT 6: Schrauben Sie die acht Standardschrauben und Unterlegscheiben (BB) vom oberen Teil der Baugruppe des Behältergehäuses (K) ab. Jetzt werden die montierten oberen Teile des Heizstrahlers angehoben und auf dem Behältergehäuse angebracht. Schieben Sie dann die Stützen ein, wie in der Abbildung dargestellt, und überzeugen Sie sich, dass jede Stütze in die Aussparung eingeschoben ist. Sie werden von unten mit Hilfe der acht Standardschrauben und Unterlegscheiben (BB) befestigt.



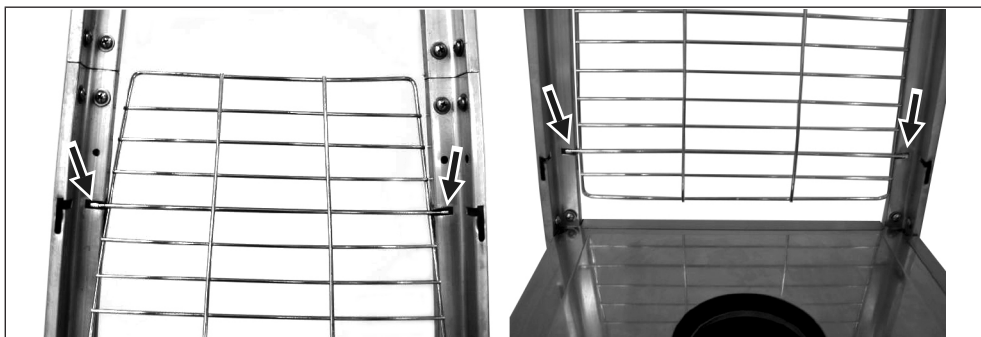

SCHRITT 7: Ausgleichen und Einstellen des unteren Schutzgitters (D) in die Innenaussparungen in der unteren Stütze (F). Wiederholen Sie den Schritt, um zwei untere Schutzgitter (D) einzusetzen.

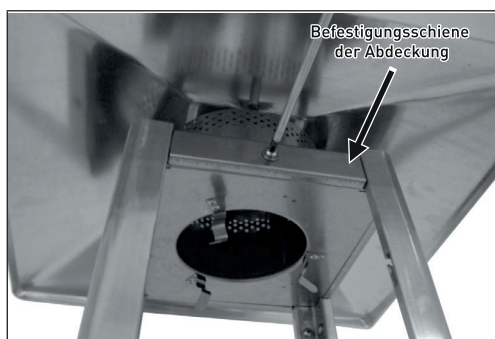

SCHRITT 8: Die vier Befestigungsschienen der Abdeckung demontieren, die vier Schrauben und Unterlegscheiben vom Feuerschirm (B) abschrauben.

DE



SCHRITT 9: Ähnlich wie im Schritt 7, Ausgleichen und Einstellen der drei oberen Schutzgitter (D) in die Innenaussparungen in den drei oberen Stützen (E).



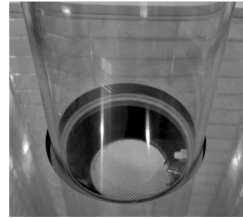
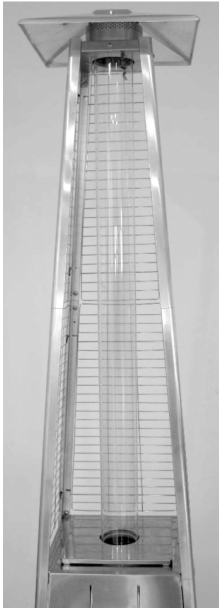

SCHRITT 10: Halten Sie das Glasrohr (G) und setzen Sie eines ihrer Enden in den Feuerschirm (B), bis es den oberen Teil des Feuerschirms berührt; und danach das andere Ende des Glasrohrs (G) in die Mitte des Behältergehäuses einsetzen (oberer Teil der Baugruppe des Brenners).

HINWEIS: DAS GLASROHR KANN LEICHT ZERBRECHEN; MAN MUSS ES VORSICHTIG UND LANGSAM MONTIEREN!

DE

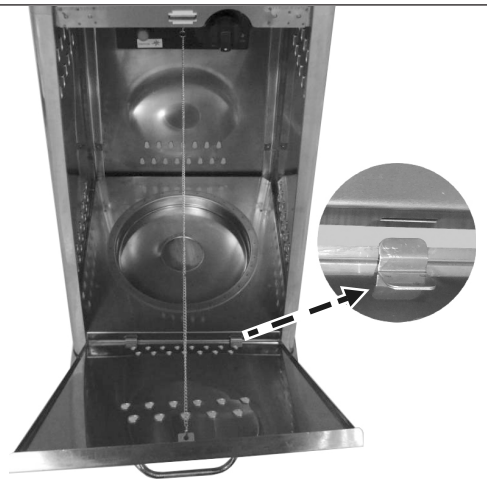
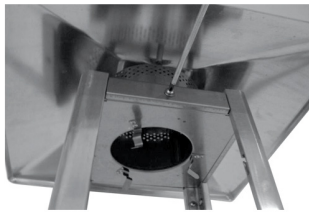
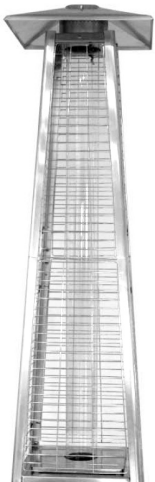

SCHRITT 11: Wiederholen Sie den Schritt 7 und Schritt 9, um das letzte untere Schutzgitter (D) und das obere Schutzgitter (C) zu montieren. Montieren Sie jetzt erneut die vier Befestigungsschienen der Abdeckung am Feuerschirm (B) und Verwenden Sie dabei vier Schrauben und Unterlegscheiben.

SCHRITT 12: Setzen und befestigen Sie die Türen für die Baugruppe des Behältergehäuses (K). Danach wird die Kette (L) an die Baugruppe des Brenners (J).



Bedienanleitung

Vor jedem gebrauch und nach jedem wechsel der gasflasche bzw. Vor dem zünden muss man das system der gaszuführung entlüften! Zu diesem zweck dreht man den drehknopf für die steuerung nach links auf die position „PILOT“. Vor dem zündversuch ist der drehknopf zu drücken und 3 minuten lang zu halten.

Batteriewechsel

Entfernen Sie die Mutter der Impulszündung aus der Baugruppe des Brenners (J), in dem man sie nach links dreht. Dann installiert man 1 Batterie AAA, wobei der negative Pol der Batterie zuerst

eingeschoben wird und danach WIRD erneut die Mutter der Impulszündung angebracht, in dem man sie nach rechts dreht.

Um den pilot zu entzünden, muss man

- Vor jedem Gebrauch alle Verbindungen überprüfen.
- Gaszufuhr einschalten.
- Den Drehknopf drücken, um ihn nach links in die Position **PILOT** zu drehen, siehe Abbildung rechts.
- Den Drehknopf gedrückt halten, mehrfach die Taste **IGNITION** drücken, bis die Flamme des Piloten zündet, danach den Drehknopf weiter 10 Sekunden lang gedrückt halten, bis der Pilot nach dem Loslassen des Drehknopfes gezündet bleibt.
- Wenn der Pilot nicht gezündet werden kann bzw. er erlischt, dann ist der Drehknopf zu drücken sowie nach rechts in die Position **OFF** zu drehen und obige Tätigkeiten zu wiederholen.

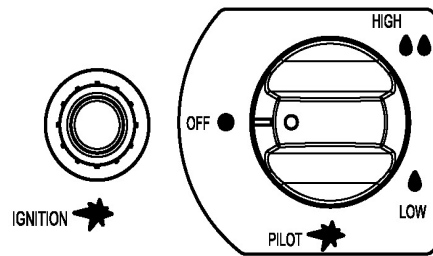

DE

Um den heizstrahler zu zünden,

- Muss der Pilot gezündet sein bzw. der Drehknopf auf die Position **PILOT** gestellt werden.
- Den Drehknopf leicht eingedrückt halten und nach links auf die Position **LOW** drehen.
- Wenn das Gitter leuchtet, dann muss man den Drehknopf aus der Position **LOW** nach **HIGH** nach rechts drehen, und zwar im Bedarfsfall.

Hinweis: Beim ersten Einschalten des Brenners kann er laute Töne von sich geben. Um den übermäßigen Lärm des Brenners zu eliminieren, muss man den Drehknopf auf die Position **PILOT** und danach auf das gewünschte Wärmeniveau stellen.

Erneutes anzünden

- Den Drehknopf der Steuerung auf die Position **OFF** stellen.
- Vor dem Versuch des erneuten Zündens des Piloten wartet man mindestens 5 Minuten, damit sich das Gas zerstreut.

• Wiederholen Sie die Schritte aus der Sektion „Zünden“.

UM DEN HEIZSTRAHLER ZU LÖSCHEN, muss man

- Den Drehknopf eingedrückt halten und nach rechts auf die Position **OFF** drehen.
- Nach dem Gebrauch das Ventil der Gasflasche oder des Reduzierstücks schließen.

• Die Gasflasche schließen und das Gerät vor dem Herumtragen abkühlen lassen.

Hinweis: Eine geringe Verfärbung des Emitterschirms nach dem Gebrauch ist normal. Nach dem Gebrauch die Gasflasche schließen und das Gerät vor dem Herumtragen abkühlen lassen. .



Prüfen der dichtheit

Niemals ein offenes Feuer zum prüfen der dichtheit verwenden und diese prüfung nicht beim rauchen von zigaretten vornehmen.

Die Gasanschlüsse sind vor dem fabrikmäßigen Versand in Bezug auf ihre Dichtigkeit geprüft. Am Gerät ist regelmäßig eine Dichtigkeitsprüfung durchzuführen. Wenn jedoch Gasgeruch bemerkt wird, ist sofort zu prüfen.

- Bereiten Sie eine Seifenlösung vor, in dem man 1 Teil eines Geschirrspülmittels auf 3 Teile Wasser nimmt. Die Seifenlösung bringt man dann auf die Punkte der Dichtigkeitsprüfung, wie in der nebenstehenden Abbildung gezeigt, und zwar unter der Verwendung einer Flasche, Bürste oder Lappens.
- In dieser Etappe der Dichtigkeitsprüfung muss sich das Ventil der Gasflasche auf der Position OFF befinden. Wenn die Seifenlösung auf die Gasverbindungen aufgetragen wird, muss das Ventil der Gasflasche auf die Position ON umgeschaltet werden.
- Tritt ein Leck auf, dann zeigen sich Seifenblasen in der Seifenlösung.

- Im Falle einer Undichtigkeit muss man sofort die Gaszufuhr abschalten, alle undichten Verbindungen zudrehen, anschließend wieder die Gaszufuhr einschalten und erneut prüfen.



Punkte der Dichtigkeitsprüfung
① ② ③ ④

Anforderungen an das gas

- Niemals Gasflaschen mit beschädigten Wänden, Ventil, Flanschen oder Unterlagen verwenden. Ein eingedrückter oder verrosteter Gasbehälter kann gefährlich sein und sollte durch den Gaslieferanten überprüft werden.
- Man darf dieses Gerät niemals an eine Gasquelle anschließen, die nicht mit einem Reduzierstück ausgerüstet ist.

- Wenn das Gerät nicht benutzt wird, dann muss man die Gasflasche auf die Position OFF umschalten.
- Bei jedem Anschließen der Flasche ist eine Dichtigkeitsprüfung der Gasverbindungen durchzuführen. Wenn in der Lösung zum Prüfen der Dichtigkeit beginnen sich Blasen zu zeigen, darf das Gerät nicht verwendet werden. Niemals die Dichtigkeit mit offenem Feuer prüfen.

DE

Anschliessen der gasflasche

- Es wird empfohlen, eine Gasflasche mit einem Gewicht von 9 kg zu verwenden oder sich mit dem Gaslieferanten zwecks Auswahl der entsprechenden Gasflasche zu konsultieren.
- Im Gerät wurde ein genehmigter Gasreduzierer entsprechend der Anlagenkategorie und der auf dem Typenschild aufgeführten Länder eingesetzt. Der ebenfalls genehmigte elastische Schlauch kann ausgetauscht werden, wenn das die jeweiligen Vorschriften in dem Land erfordern.
- Die Montage der Leitungen muss durch einen qualifiziertem Installateur aus den Zielländern vorgenommen werden.
- Der Austausch der Gasflasche muss ausschließlich im Freien oder in einem gut belüftetem Raum, weit entfernt von einem offenen Feuer oder

anderen entzündbaren Quellen (Kerzen, Zigaretten, andere Geräte, in denen eine Flamme auftritt...) durchgeführt werden.

- Die Gasflasche muss im in vertikaler Position verwendet werden.
- Das Ausschalten des Heizstrahlers erfolgt immer, wenn der Kontrolldrehknopf vollständig nach rechts gedreht wurde.
- Man muss zunächst das Ventil der Gasflasche schließen und anschließend das Reduzierstück hinzufügen.
- In den entsprechenden Fällen müssen alle Verbindungen mit einem Schlüssel zuge dreht werden. Die Flasche sollte auch auf eine Unterlage gestellt werden.



- Die Dichtheit muss an allen Verbindungen mit einer Seifenlösung geprüft werden. Wenn eine Undi-

chtheit auftritt, dann muss man die Verbindung zudrehen und erneut testen.

Sicherheitsbestimmungen

Für den Gebrauch im Freien oder an gut belüfteten Orten zugelassen.

Der gut belüftete Raum sollte mindestens 25% freie Fläche haben (als freie Fläche wird die Summe der Wandflächen angenommen).

Die Nutzung des Gerätes in geschlossenen Räumen kann gefährlich sein und ist VERBOTEN.

Kinder und Erwachsene müssen sich der hohen Arbeitstemperaturen bewusst sein, die während seines Gebrauchs über dem Heizstrahler auftreten. Besonders die Kinder müssen sehr aufmerksam kontrolliert werden, wenn sie sich in der Nähe des Strahlers aufhalten.

Auf dem Heizstrahler dürfen NIEMALS irgendwelche Gegenstände aufgehängt werden, darunter Kleidung oder andere brennbare Elemente.

Ebenso darf der Strahler NIEMALS verwendet werden, wenn er nicht vollständig montiert ist und keine richtig installierte Reflektoren besitzt. Außerdem ist ein Mindestabstand von leicht brennbaren Materialien einzuhalten.

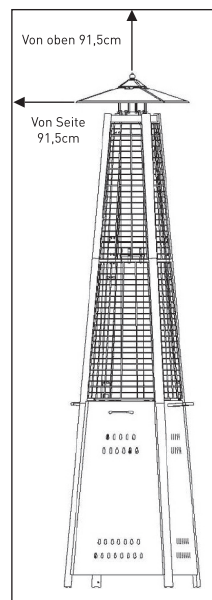

DE

Wartung

Damit Ihnen der Heizstrahler über einen längeren Zeitraum zur Verfügung steht, muss man ständig folgende Wartungsarbeiten ausführen:

- Außenflächen sauber halten.
- Zum Reinigen warmes Seifenwasser verwenden. Niemals leicht brennbare oder ätzende Reinigungsmittel benutzen.
- Während das Gerät gewaschen wird, muss abgesichert sein, dass die Fläche rundum den Brenner und den Piloten die ganze Zeit trocken ist. Wenn das Gassteuersystem auf irgendeine Art und Weise der Einwirkung von Wasser ausgesetzt wird, darf man es in keinem Fall verwenden. Das System muss ausgetauscht werden.
- Die Wege des Luftdurchflusses müssen durchlässig sein. Ebenso muss das Steuersystem, der Brenner und die Wege des Luftumlaufs in einem sauberen Zustand gehalten werden. Erscheinungsformen einer möglichen Blockade sind:
- Gasgeruch in Verbindung mit deutlicher gelber Verfärbung der Flamme des Brenners.

- Der Heizstrahler erreicht nicht die entsprechende Temperatur.
- Das Licht des Heizstrahlers ist deutlich nicht gleichmäßig.
- Der Heizstrahler fängt an zu stottern.
- Im Brenner oder an den Düsen können Spinnen und Insekten zerdrückt sein. Diese gefährlichen Bedingungen können den Heizstrahler beschädigen und bewirken, dass seine Nutzung nicht sicher sein wird. Die Öffnungen des Brenners muss man mit Hilfe eines Rohrreinigungsmittels reinigen. Bei der Beseitigung kleinerer Teilchen kann Druckluft helfen.
- Kohleablagerungen können eine Feuergefahr hervorrufen. Wenn sich irgendwo Kohlenstaub zeigt, muss man die Kuppel reinigen und den Motor mit warmen Seifenwasser waschen.

Hinweis: In salziger Atmosphäre (zum Beispiel in Gegenden am Meer) korrodiert es schneller als unter normalen Bedingungen. Die korrodierten Elemente sind oft zu überprüfen und unverzüglich zu reparieren.



Service

- Zwecks Realisierung von Serviceleistungen und des Austausches von Teilen des Gerätes setzen Sie sich bitte mit dem örtlichen Lieferanten in Verbindung. Die Servicearbeiten am Gerät sollten ausschließlich von dazu berechtigten Mitarbeitern durchgeführt werden.
- Hinweis: Im Gerät dürfen keine nicht autorisierten Teile oder Elemente verwendet werden, sondern nur Originalersatzteile und Elemente. Die Verwendung von nicht autorisierten Teilen und Elementen führt zum Verlust der Garantieansprüche und kann die Entstehung einer Gefahrensituation herbeiführen.

Lagerung

Es gibt keine Einschränkungen bei der Lagerung des Gerätes in einem geschlossenen Raum, aber nur unter der Bedingung, dass die Gasflasche aus dem Gerät entfernt wurde.

Zeitraum zwischen der Nutzung:

- Den Drehknopf der Steuerung auf die Position OFF stellen
- Das Ventil der Gasflasche in die Position OFF drehen

Der Heizstrahler muss in senkrechter Position an einem Ort, der vor direktem Kontakt zu ungünstigen atmosphärischen Bedingungen (z.B. Regen, Regen mit Schnee, Hagel, Schnee, Staub und Schutt) geschützt ist, gelagert werden.

Im Bedarfsfall kann man das Gerät bedecken, um die Außenflächen zu schützen und dem Ansammeln von Verunreinigungen in den Luftumlaufwegen vorzubeugen.

Hinweis: Vor dem Bedecken ist abzuwarten, bis der Heizstrahler abgekühlt ist.

Bei längeren Unterbrechungen in der Nutzung oder während des Transports:

- Den Drehknopf der Steuerung auf die Position OFF stellen
- Die Gasflasche abtrennen und an einen sicheren und gut belüfteten Ort nach außen bringen. Sie darf an KEINEN Ort gebracht werden, bei dem die Temperatur 50°C überschreitet.

Der Heizstrahler muss in senkrechter Position an einem Ort, der vor direktem Kontakt zu ungünstigen atmosphärischen Bedingungen (z.B. Regen, Regen mit Schnee, Hagel, Schnee, Staub und Schutt) geschützt ist, gelagert werden.

Im Bedarfsfall kann man das Gerät bedecken, um die Außenflächen zu schützen und dem Ansammeln von Verunreinigungen in den Luftumlaufwegen vorzubeugen.

Hinweis: Vor dem Bedecken ist abzuwarten, bis der Heizstrahler abgekühlt ist.

DE

Lösung der Probleme

ART DES PROBLEMS	BEGLEITUMSTÄNDE	EMPFEHLUNGEN
Pilot entzündet sich nicht	Ventil der Flasche ist geschlossen	Ventil öffnen
	Düsen oder Leitungen des Piloten sind blockiert	Reinigen oder Austauschen der Leitungen der Düse oder des Piloten
	Luft in der Gasleitung	Öffnen und Entlüften der Gasleitung (Eindrücken des Steuerungsdrehknopfes) über nicht mehr als 1-2 Minuten, bis sich der Gasgeruch
	Niedriger Gasdruck	Niedriger Gaspegel in der Flasche oder die Flasche ist leer
	Zünder funktioniert nicht	Streichhölzer zum Zünden des Piloten benutzen, danach sich einen neuen Zünder besorgen und mit dem alten austauschen (Siehe nachfolgende Abbildungen)



Pilot erlischt	Ansammlung von Verunreinigungen um den Piloten herum	Ansammlung von Verunreinigungen um den Piloten herum beseitigen
	Verbindung zwischen dem Gasventil und der Pilotenbaugruppe ist lose	Verbindung zusammendrücken und Dichtheitsprüfung durchführen
	Thermoelement ist beschädigt	Thermoelement austauschen
Brenner brennt nicht	Gasdruck ist niedrig	Gasflasche austauschen
	Düse ist blockiert	Blockade beseitigen
	Steuerdrehknopf ist nicht in der Position ON	Drehknopf der Steuerung in die Position ON bringen.
Die Flamme des Brenners ist zu niedrig Hinweis: Der Heizstrahler darf bei einer Temperatur unter 5°C (40° F) nicht benutzt werden.	Gasdruck ist zu niedrig	Gasflasche austauschen
	Die Außentemperatur ist größer als 5°C (40°F), und der Behälter ist ausgefüllt mit weniger als 25%	Gasflasche austauschen
	Schlauch der Zuleitung ist beschädigt oder verbogen	Schlauch ausrichten und Prüfung der Dichtheits durchführen
	Drehknopf ist in der Position „ON“	Drehknopf in die Position OFF bringen, was ermöglicht, damit das Gerät bis auf Zimmertemperatur abkühlt, danach werden der Brenner und die Düsen auf Blockaden geprüft
Emitter leuchtet nicht gleichmäßig Hinweis: Die unteren 2,5 cm leuchten auch normal nicht	Gasdruck ist zu niedrig	Gasflasche austauschen
	Unterlage steht nicht auf einer ebenen Fläche	Heizstrahler auf eine ebene Fläche bringen
	Heizstrahler steht nicht gleichmäßig	Nivellieren des Heizstrahlers
Ansammlung von Kohleablagerungen	Schmutz oder ein Belag auf dem Reflektor und Emitter	Reflektor und Emitter reinigen
Dichter schwarzer Rauch	Blockade im Brenner	Drehknopf in die Position OFF bringen, was ermöglicht, damit das Gerät bis auf Zimmertemperatur abkühlt, danach die Blockade beseitigen und den Brenner von innen und außen reinigen

Garantie

Alle innerhalb von einem Jahr nach dem Kaufdatum festgestellten Defekte oder Mängel, die die Funktionalität des Gerätes beeinträchtigen, werden auf dem Wege der unentgeltlichen Reparatur bzw. des Austausches unter der Voraussetzung beseitigt, dass das Gerät in einer der Bedienungsanleitung gemäßen Art und Weise betrieben und gewartet wird und weder vorsätzlich vernichtet noch nicht bestimmungsgemäß genutzt wurde. Ihre Rechte aus den entsprechenden Gesetzen bleiben davon

unberührt. Eine in der Garantiefrist einzureichende Beanstandung hat die Angabe des Kaufortes und Kaufdatums und in der Anlage einen Kaufbeleg (z.B. Kassenzettel) zu enthalten.

Gemäß unserer Politik der ständigen Weiterentwicklung unserer Produkte behalten wir uns vor, Änderungen am Produkt, an seiner Verpackung und an den dokumentierten technischen Daten ohne vorherige Ankündigung vorzunehmen.

Entsorgung und Umweltschutz

Nach Beendigung seiner Lebensdauer ist das Gerät rechtmäßig und den jeweils geltenden Richtlinien entsprechend zu entsorgen.

Verpackungsmaterial, wie Kunststoffe bzw. Schachteln, in die entsprechenden Behälter geben.



Geachte klant,

Hartelijk dank voor de aankoop van dit Hendi apparaat. Leest u deze gebruiksaanwijzing zorgvuldig voordat u het apparaat gebruikt, dit om schade door verkeerd gebruik te voorkomen. Lees vooral de veiligheidsinstructies aandachtig door.

Veiligheidsinstructies

- Dit apparaat moet buitenshuis worden gebruikt of in een goed geventileerde ruimte en mag niet binnenshuis worden geïnstalleerd of gebruikt.
- Vervang de gasfles in een goed geventileerde ruimte, uit de buurt van ontstekingsbronnen.
- De gasfles moet buitenshuis of in een goed geventileerde ruimte worden bewaard.
- Het apparaat mag alleen binnen worden opgeborgen als de gasfles is losgekoppeld en uit het apparaat is gehaald.
- Verplaats dit apparaat niet tijdens gebruik, of nadat het is uitgeschakeld voordat het is afgekoeld.
- Probeer het apparaat op geen enkele manier te wijzigen. Het is niet toegestaan om het straal scherm, het bedieningspaneel of de reflector te verven.
- Blokkeer de ventilatiegaten in de gasflesbehuizing niet.
- Dit apparaat moet worden geïnstalleerd en de gasfles moet worden opgeslagen in overeenstemming met de geldende voorschriften.
- Sluit de gaskraan op de gasfles of bij de regelaar, voordat u het apparaat verplaatst.
- Gebruik alleen het soort gas en dat de fabrikant voorschrijft.
- Reparaties dienen te worden verricht door een gekwalificeerde servicemonteur.
- Bij sterke wind dient men op te letten dat het apparaat niet kan kantelen.
- Controleer of de pakking van de regelaar correct is geplaatst en zijn functie kan vervullen.
- Sluit na gebruik de gastoevoer bij de kraan op de gasfles of bij de regelaar.
- Gebruik het apparaat niet voordat alle aansluitingen zijn getest en gecontroleerd op lekkages.
- In geval van een gaslekkage mag het apparaat niet worden gebruikt. . Is de brander al aan, dan moet de gastoevoer worden gesloten en moet het apparaat worden geïnspecteerd en gerepareerd, voordat het opnieuw wordt gebruikt.
- Controleer de leiding of de flexibele slang eens per maand en telkens als de gasfles wordt vervangen.
- De leiding of de flexibele slang moet binnen de voorgeschreven perioden en minimaal eens per jaar worden vervangen.
- De slang en koppelingen moeten worden vervangen voordat het apparaat in werking wordt gesteld als er tekenen zijn van scheurvorming of slijtage, of als de slang is beschadigd, en de vervangende slang en koppelingen moeten voldoen aan de specificaties van de fabrikant.
- De terrasverwarmer moet telkens vóór gebruik worden geïnspecteerd en ten minste eens per jaar door een gekwalificeerde onderhoudsmonteur worden gecontroleerd. Het

NL









kan nodig zijn het apparaat vaker te reinigen. Het is absoluut noodzakelijk dat het bedieningsgedeelte, de branders en de luchtopeningen van het apparaat schoon worden gehouden.

- Als zich een van de volgende situaties voordoet, zet het apparaat dan onmiddellijk uit en controleer het:
 - U ruikt gas en de brandervlammen zijn te geel aan de punten.
 - De verwarmers bereiken geen goede temperatuur. Een temperatuur van minder dan 5°C beperkt de hittestroom en het apparaat zal niet goed werken.
 - Het apparaat begint tijdens het gebruik ploggeluiden te maken (een zacht ploggeluid is normaal als het apparaat wordt uitgeschakeld).
- De regelaar en de slang moeten zodanig geplaatst zijn, dat mensen er niet tegenaan lopen of overheen struikelen en de slang niet per ongeluk beschadigd kan worden.
- Alle afschermingen en veiligheidsvoorzieningen die voor het onderhoud van de verwarmers worden weggehaald, moeten worden teruggeplaatst, voordat de terrasverwarmer wordt gebruikt.
- Kinderen en volwassenen moeten worden gewezen op de risico's van de hete oppervlakken en moeten afstand houden om verbrandingen of het in brand vliegen van kleding te voorkomen.
- Let goed op jonge kinderen en huisdieren als zij zich in de buurt van de terrasverwarmer bevinden.
- Kleding of andere ontvlambare materialen mogen niet aan de verwarmers worden gehangen of te dicht in de buurt ervan worden gelegd.
- Plaats geen voorwerpen op of tegen dit apparaat. Bepaalde materialen of voorwerpen kunnen bij opslag onder of in de buurt van dit apparaat worden blootgesteld aan stralingsswarmte en kunnen ernstig beschadigd raken.
- Geen brandbare materialen gebruiken of opbergen in de buurt van dit apparaat.
- Gebruik geen spuitbussen in de buurt van dit apparaat als het is ingeschakeld.
- Houdt altijd minimaal 0,9 meter afstand van brandbare materialen.
- Plaats het apparaat altijd op een stevige, vlakke ondergrond. Bij een goed geventileerde ruimte moet minimaal 25% van de oppervlakte open zijn. De oppervlakte is de som van de wandoppervlakte.

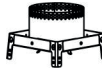
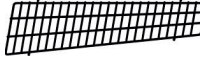
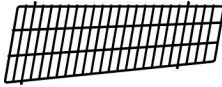
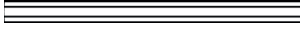
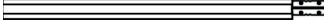
NL

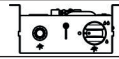
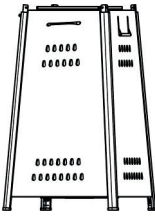

Onderdelenlijst terrasverwarming

ONDER-DEEL #	NAAM ONDERDEEL	AFBEELDING	AANTAL
A	Reflector		1
B	Vlamscherm		1
C	Beschermrooster – boven		4
D	Beschermrooster - onder		4
E	Steunbalk – boven		4
F	Steunbalk - onder		4
G	Glazen buis		2
H	Aansluiting glazen buis		1
I	Rubberen ring		1
J	Brandereenheid		
K	Reservoirbehuizing		1
L	Ketting (gemonteerd met deur)		1

NL

Ijzerwaar

ONDER-DEEL #	NAAM ONDERDEEL	AFBEELDING	AANTAL	BESCHRIJVING
AA	M6 dopmoer		4	Om reflector en vlamscherm te verbinden
BB	Standaard schroef & ring		4	M5 x 8 schroef & m5 ring. Voor bevestigen brandconstruction op reservoirbehuizing.



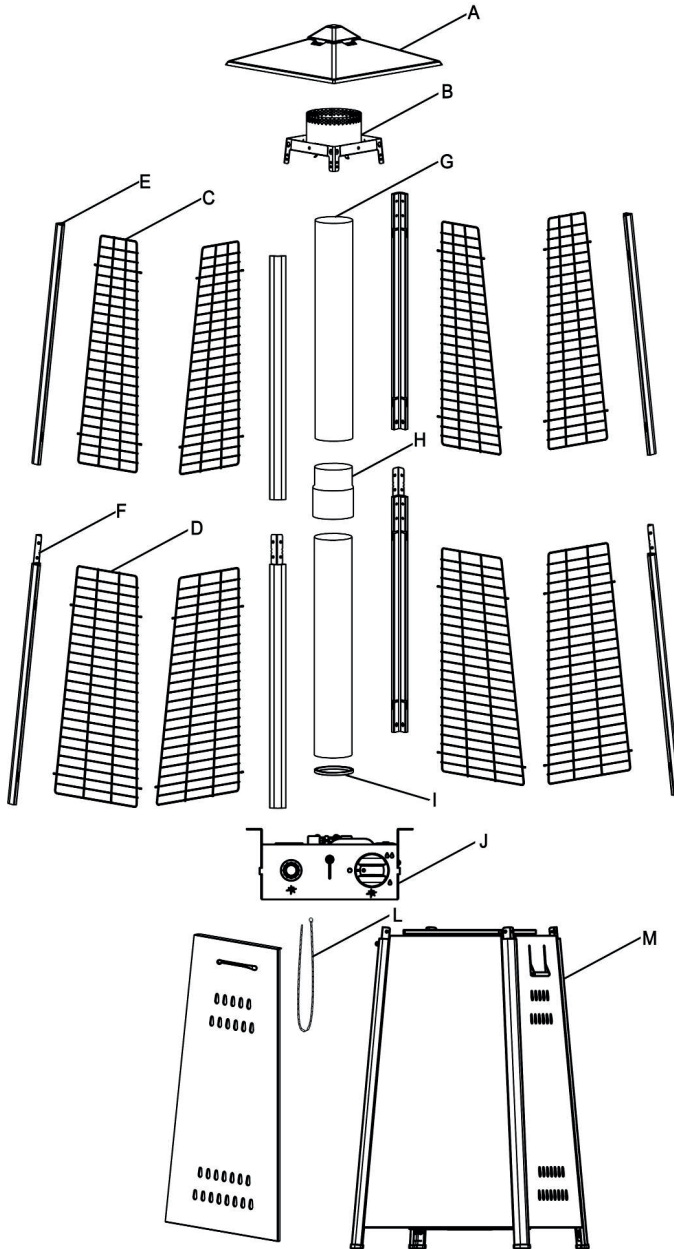

NL

Montage terrasverwarming

Montage-instructies

- Lijst van vereist gereedschappen: kruiskopschroevendraaier
- Oplossing voor lekkagedetectie een deel afwas-middel en drie delen water
- **Monteer alle moeren en bouten eerst losjes aan. Draai na het voltooiën van de montage alle bevestigingen aan. Dit vereenvoudigt uw werk en verhoogt de stabiliteit van het apparaat.**
- Zorg er voor de montage voor dat alle verpakking-materiaal en transportbeveiligingen zijn verwijderd.
- Er kunnen zich kleine afwijkingen in de apparatuur voordoen. Dit komt niet door een kwaliteitsgebrek, maar doordat er verbeteringen zijn gemaakt.
- Als er een onderdeel ontbreekt of beschadigd is, probeer het product dan niet te monteren. Neem contact op met de klantenservice voor reserveonderdelen.
- Monteer het apparaat op een vlak, waterpas, niet-schurend oppervlak.
- GESCHATTE MONTAGETIJD: 45 minuten.



STAP 1: Leg de reservoirbehuizing (K) neer. Open de deur en neem alle onderdelen uit.

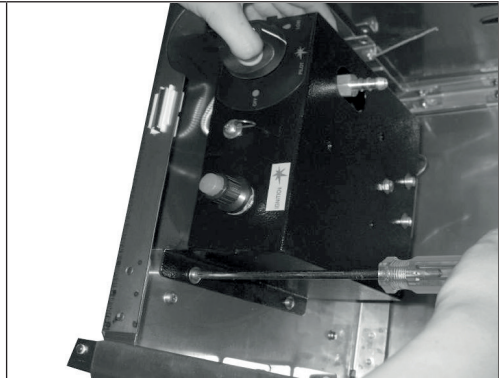

STAP 2: Laat de reservoirbehuizing op de grond liggen. Bevestig de brandereenheid (J) op de reservoirbehuizing met behulp van 4 standaard schroeven en ringen (BB).

NL

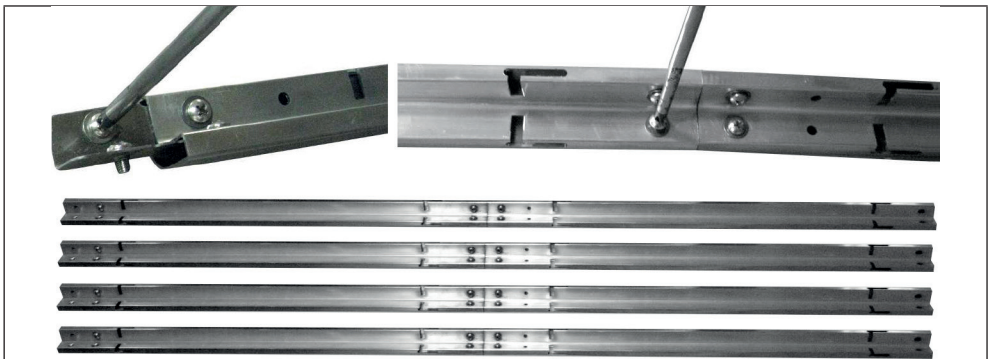

STAP 3: Schroef 2 standaard schroeven en ringen (BB) los uit de steunbalk – onder (F). Plaats steunbalk – boven (E) op steunbalk – onder (F) en bevestig met 2 standaard schroeven en ringen (BB). Herhaal deze stap om de overige 3 steunbalken te verbinden.



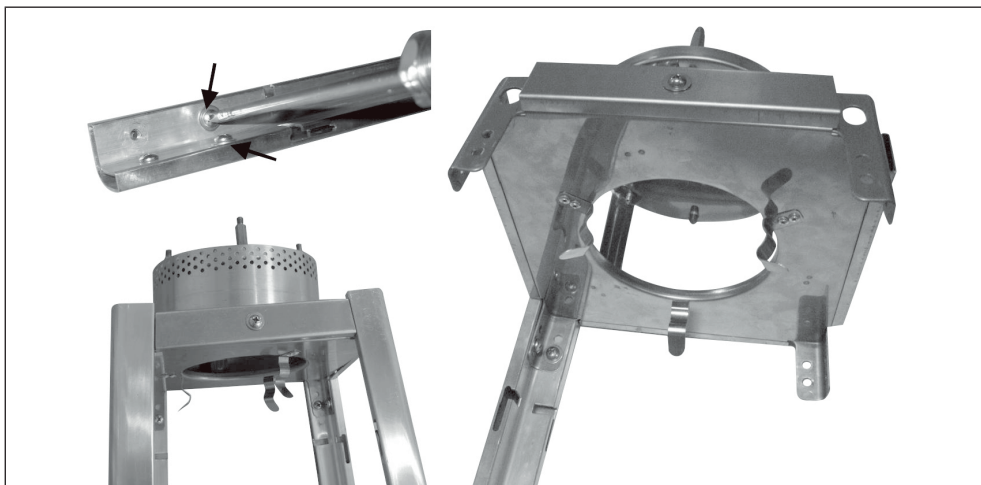

STAP 4: Schroef 2 standaard schroeven en ringen (BB) los uit steunbalk – boven (E) zoals aangegeven door de pijltjes. Bevestig vlamscherm (B) aan de bovenkant van de gehele steunbalk en bevestig met 2 standaard schroeven en ringen. Herhaal deze stap om vlamscherm (B) te verbinden met de overige 3 gehele steunbalken.

NL



STAP 5: Plaats Reflector (A) op vlamscherm (B) en bevestig met behulp van 4 M6 DOPMOEREN (AA).

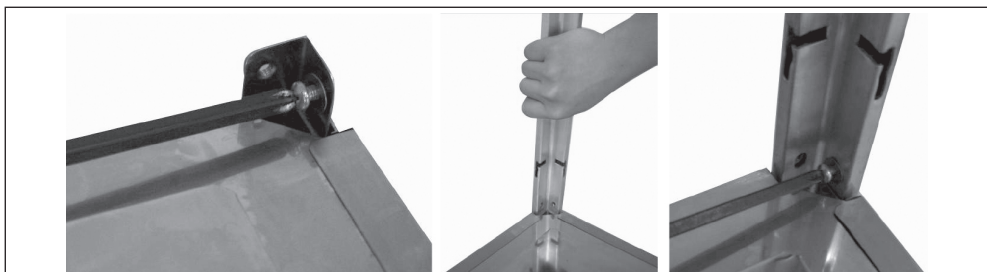

STAP 6: Schroef 8 standaard schroeven en ringen (BB) los vanaf de bovenkant van de reservoirbehuizing (K). Til de gemonteerde bovenste delen van de verwarming op en plaats deze op de reservoirbehuizing. Druk de steunbalk in de behuizing zoals getoond op de foto en zorg ervoor dat elke steunbalk in een sleuf wordt geplaatst. Bevestig in de onderste stand met behulp van 8 standaard schroeven en ringen (BB).

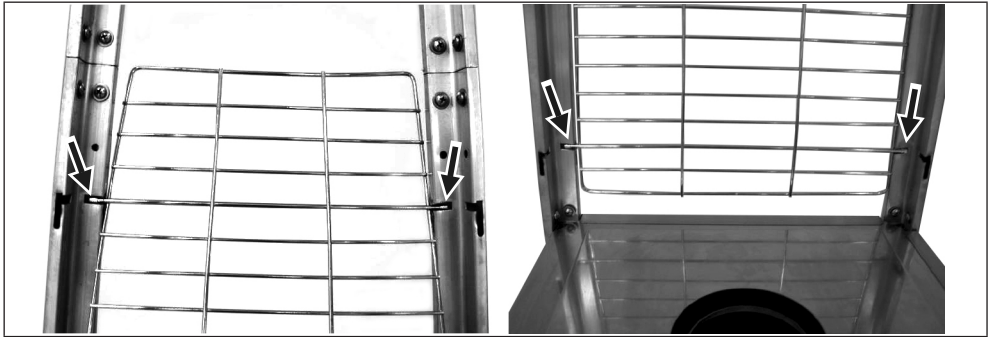

STAP 7: Beschermmrooster – onder (D) uitlijnen en plaatsen in de sleuven aan de binnenkant van steunbalk – onder (F). Herhaal deze stap om 2 beschermmroosters – onder (D) te plaatsen.

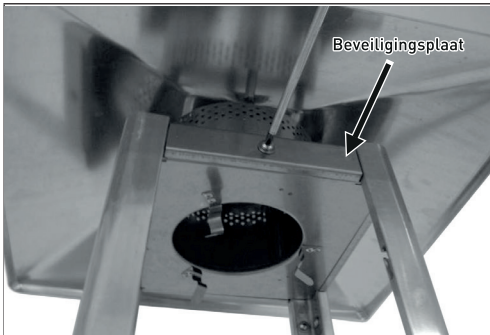

STAP 8: Maak 4 beveiligingsplaten los door 4 schroeven en ringen los te draaien uit VLAMSCHERM (B).

NL



STAP 9: Hetzelfde als stap 7, 3 beschermmroosters – boven (C) uitlijnen en plaatsen in de sleuven aan de binnenkant van 3 steunbalken – boven (E).





NL

STAP 10: Houd de glazen buis (G) vast en plaats een kant van de glazen buis in vlamscherm (B) tot het de bovenkant van het vlamscherm aanraakt. Plaats daarna de andere kant van de glazen buis (G) in het midden van de reservoirbehuizing (bovenkant van brandereenheid).

OPMERKING: DE GLAZEN BUIS IS BREEKBAAR, MONTEER DE GLAZEN BUIS VOORZICHTIG EN LANGZAAM!

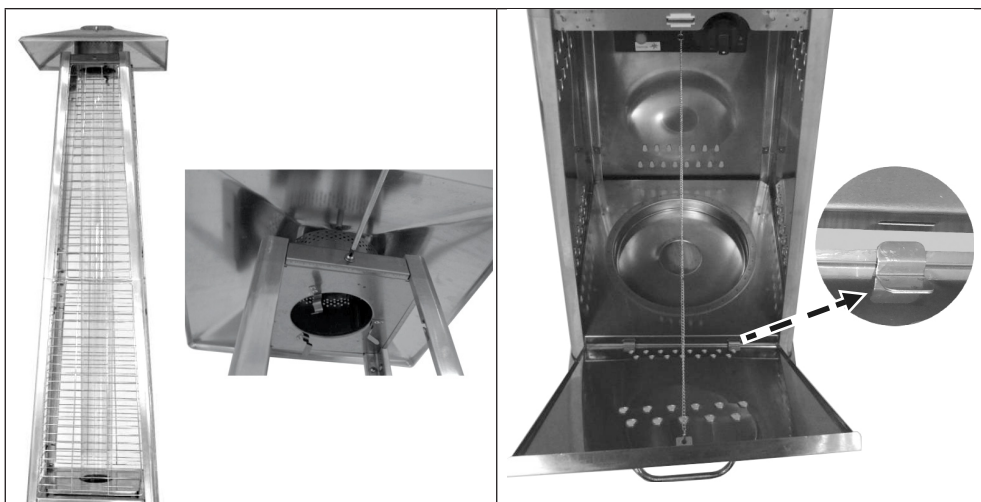

STAP 11: Herhaal de stappen 7 en 9 om het laatste beschermrooster- onder (D) en beschermrooster - boven (C) te monteren. Plaats de 4 beveiligingsplaten terug op het VLAMSCHEM (B) met behulp van 4 schroeven en ringen.

STAP 12: Plaats & bevestig de deur aan de reservoirbehuizing (K), en bevestig daarna de ketting (L) aan de brandereenheid (J).



Gebruiksaanwijzing

Voor het eerste gebruik en na elke gasflesvervanging moet het gastoevoersysteem worden ontlucht! Dit doet u door de regelknop tegen de klok in naar de waakvlamstand te draaien. Druk de knop in en houd de knop 3 minuten ingedrukt voordat u probeert de brander aan te steken.

Vervangen batterij

Verwijder de dop van de ontsteekpuls van brander- eenheid (J) door deze tegen de klok in te draaien. Installeer 1 AAA batterij. Het negatieve uiteinde van de batterij moet eerst naar binnen, draai daarna de dop van de ontsteekpuls terug door deze met de klok mee vast te draaien.

De waakvlam ontsteken

- Controleer vóór elk gebruik alle aansluitingen.
- Schakel de hoofdgastoevoer in bij de bron.
- Druk de regelknop in en draai tegen de klok in naar **PILOT**, zie foto rechts.
- Houd de knop ingedrukt, druk herhaaldelijk op **IGNITION** tot de waakvlam brandt, houd de knop daarna nog 10 seconden ingedrukt tot de waakvlam blijft branden na het loslaten van de knop.
- Als de waakvlam niet wil ontsteken of niet blijft branden, druk en draai de knop naar rechts naar **OFF** en herhaal de bovenstaande stappen.

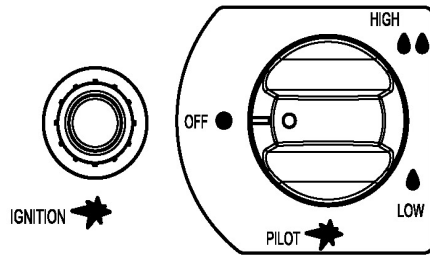

De terrasverwarming ontsteken

- De waakvlam moet branden en de knop moet in de stand **PILOT** staan.
- Houd de knop licht ingedrukt en draai tegen de klok in naar **LOW**.
- Als het rooster gloeit, draai de knop dan met de klok mee van **Low** naar **HIGH** indien gewenst.

Opmerking: De brander kan in het begin, na het inschakelen, veel geluid maken. Om excessief geluid van de brander tegen te gaan, draai de regelknop naar de stand **PILOT**. Draai de knop daarna naar de gewenste warmtestand.

Opnieuw ontsteken

- Draai de regelknop naar **OFF**.
- Wacht voordat u probeert de waakvlam opnieuw te ontsteken minimaal 5 minuten om het gas te laten vervliegen.

- Herhaal de stappen voor het ontsteken van de waakvlam.

De verwarming uitschakelen

- Houd de knop ingedrukt & draai de knop met de klok mee naar 'OFF'
- Sluit de kraan van de gasfles of de regelaar na gebruik.
- Sluit de gasfles en laat dit apparaat afkoelen voor u het apparaat verplaatst.

Opmerking: het straalscherm kan na gebruik een beetje verkleuren, dit is normaal. Sluit de regelaar na gebruik en laat het apparaat afkoelen voordat u het verplaatst.

NL



Sten op lekkage

Gebruik nooit een open vlam voor het controleren op lekkages.

Rook nooit tijdens het uitvoeren van een lekkagetest.

De gasaansluitingen van dit apparaat worden voordat ze worden verzonden bij de fabriek gecontroleerd op lekkages.

Dit apparaat moet periodiek worden gecontroleerd op lekkages en er moet onmiddellijk een controle worden uitgevoerd als er een gasgeur kan worden waargenomen.

- Maak een zeepsopje met behulp van 1 deel afwasmiddel en 3 delen water. Het zeepsopje kan met een zeepfles, borstel of doek worden aangebracht op de testpunten die in de afbeelding hiernaast zijn aangegeven.
- De kraan van de gasfles moet op dit punt in de lekkagetest in de stand **OFF** staan. Zodra de zeepoplossing is aangebracht op de gasaansluitingen, moet de kraan van de gasfles naar de stand **ON** worden gedraaid.
- Er ontstaan nu zeepbellen in de zeepoplossing als er een lek aanwezig is.

- Draai in geval van een lek de gastoevoer dicht. Draai lekkende fittingen aan en draai daarna de gastoevoer open en controleer opnieuw

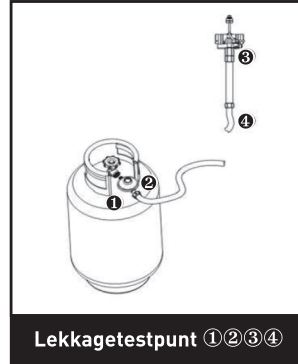

NL

Eisen aan gastoevoer

- Gebruik nooit een gasfles met een beschadigde behuizing, kraan, kraag of voering. Een ingedrukte of roestige gasfles kan gevaarlijk zijn en moet worden nagekeken door een gasleverancier.
- Sluit dit apparaat nooit aan op een gasbron zonder regelbaarheid.
- Schakel de gasfles UIT als het apparaat niet wordt gebruikt.

- Voer als er een gasfles wordt aangesloten altijd een lekkagetest uit op gasaansluitingen. Gebruik het apparaat niet als er bellen ontstaan in de zeepoplossing die wordt gebruikt bij de test. Gebruik nooit een vlam om te testen op lekkages.

Aansluiten op een gasfles

- Er wordt aanbevolen om gebruik te maken van een 9 kg gasfles of uw leverancier te raadplegen voor een geschikte gasfles.
- Er wordt een goedgekeurde gasdrukregelaar gebruikt volgens de apparaatcategorieën en de landen op het typeplaatje. De goedgekeurde flexibele slang wordt vervangen wanneer nationale voorschriften dat vereisen.
- De slangen moeten worden gemonteerd door een gekwalificeerd persoon in het land van bestemming.
- Vervang gasflessen alleen buiten of op een andere goed geventileerde plaats, waar geen open vuur of andere ontstekingsbronnen aanwezig zijn

(kaarsen, sigaretten, andere apparaten die een vlam produceren ...).

- De gasfles moet altijd rechtop staan.
- Sluit de regelknop van de verwarming door deze volledig met de klok mee te draaien.
- Sluit de kraan van de gasfles en bevestig de gasdrukregelaar op de gasfles.
- Draai alle aansluitingen stevig aan met een sleutel waar nodig. De gasfles moet op het voetstuk voor de gasfles staan.
- Controleer bij alle verbindingen met zeepsop op lekkages. Als er een lek wordt gevonden, draai de verbinding dan aan en test opnieuw.



Belangrijke veiligheidsregels

Voor gebruik in de buitenlucht of op goed geventileerde plekken. Bij een goed geventileerde locatie moet minimaal 25% van het oppervlak open zijn. Het oppervlak is de som van het wandoppervlak.

Het gebruik van dit apparaat in afgesloten ruimtes kan gevaarlijk zijn en is **VERBODEN**.

Kinderen en volwassenen moeten zich bewust zijn van de hoge temperaturen van de delen boven de kolom bij gebruik van de verwarming. Houd kinderen nauwlettend in de gaten, als zij in de buurt zijn van de verwarming.

NOOIT zaken als kleding of andere ontvlambare voorwerpen aan of op deze verwarming hangen.

Gebruik deze verwarming **NIET** als deze niet volledig gemonteerd is inclusief de reflector.

Respecteer de minimale afstand tot ontvlambare materialen.

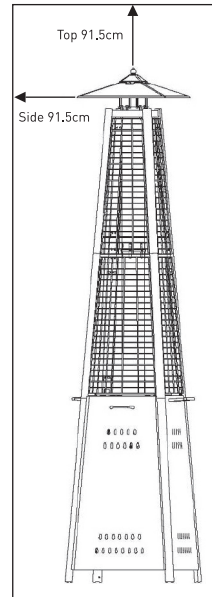

Onderhoud

Om uw verwarming jarenlang uitstekend te laten functioneren, dient u regelmatig het volgende onderhoud te verrichten:

- Houd externe oppervlakken schoon.
- Gebruik een warm zeepsopje om te reinigen. Gebruik nooit ontvlambare of bijtende schoonmaakmiddelen.
- Houd bij een wasbeurt de omgeving rond de brander en de waakvlam te allen tijde droog. Als de gasregelaar op welke manier dan ook blootgesteld is aan water, probeer deze dan **NIET** te gebruiken. De regelaar moet worden vervangen.
- De luchtstroom moet onbelemmerd zijn. Houd bedieningen, brander en luchtkanalen schoon. Tekenen van mogelijke verstopping omvatten:
- Gasgeur met extreem gele vlammen.
- Verwarming bereikt de gewenste temperatuur **NIET**.

Service

- Neem contact op met uw lokale dealer voor informatie over servicebeurten voor het apparaat en vervanging van onderdelen. Servicebeurten mogen alleen door vakbekwaam personeel worden uitgevoerd.

- De verwarming gloeit extreem ongelijkmatig.
- De verwarming maakt plopgeluiden.
- Spinnen en insecten kunnen nestelen in de brander of openingen. Deze gevaarlijke toestand kan de verwarming beschadigen en onveilig voor gebruik maken. Reinig de gaten in de brander met een stevige pijpreiniger. Het is mogelijk om perslucht te gebruiken om de kleinere deeltjes te verwijderen.
- Koolafzettingen kunnen tot brandgevaar leiden. Verwijder zich ontwikkelende koolafzettingen met een warm zeepsopje.

Opmerking: in een omgeving met zoute lucht (bij de zee) treedt sneller corrosie op dan gewoonlijk. Controleer regelmatig op corrosie en repareer indien aangetroffen onmiddellijk.

- **Waarschuwing:** gebruik geen niet-originele onderdelen voor dit toestel. Gebruik alleen originele reserveonderdelen en componenten. Bij gebruik van niet-originele onderdelen of componenten vervalt de garantie en kunnen zich gevaarlijke situaties voordoen.

NL



Opslag

Er geldt geen limiet voor de opslag van het apparaat in binnenruimtes, mits de gasfles eruit gehaald is.

Tussen het gebruik:

- Draai regelknop naar **OFF**.
- Schakel gasfles **UIT**.

Bewaar de verwarming rechtop op een plaats beschermt tegen direct contact met weersomstandigheden (zoals regen, mist, hagel, sneeuw, stof en vuil).

Dek zo nodig de verwarmerooppervlakken af om de luchtgaten vrij te houden van afzettingen.

Opmerking: wacht tot het apparaat is afgekoeld alvorens het af te dekken.

Tijdens langere periodes van opslag of tijdens transport:

- Draai de regelknop naar **OFF**.
- Koppel de gasfles los en berg deze buiten op een veilige, goed geventileerde plek. NIET opslaan op een plek met een temperatuur die hoger is dan 50°C.

Bewaar de verwarming rechtop op een plaats beschermt tegen direct contact met weersomstandigheden (zoals regen, mist, hagel, sneeuw, stof en vuil).

Dek zo nodig de verwarmerooppervlakken af om de luchtgaten vrij te houden van afzettingen.

Opmerking: wacht tot het apparaat is afgekoeld alvorens het af te dekken.

Problemen oplossen

HET PROBLEEM	OMSTANDIGHEID	OPLOSSING
Waakvlam ontsteekt niet	Kraan gasfles dicht	Open kraan
	Verstopping in opening of waakvlambuis	Reinig of vervang opening of waakvlambuis
	Lucht in gasleiding	Open gasleiding en ontlucht (druk regelknop in) voor maximaal 1-2 minuten of tot u gas ruikt
	Lage gasdruk	Gasfles bijna leeg of leeg
	Ontsteker werkt niet	Gebruik een lucifer om de waakvlam te ontsteken en zorg voor een nieuwe ontsteker. (Zie onderstaande afbeelding)
Waakvlam blijft niet aan	Vuilafzetting rond waakvlam	Reinig vuil rond de waakvlam
	Verbinding tussen gaskraan en waakvlam is los	Draai verbinding aan en voor lekkagetest uit
	Defect thermokoppel	Vervang thermokoppel
Brander ontsteekt niet	Gasdruk is laag	Vervang de gasfles
	Verstopping in opening	Reinig verstopping
	Regelknop staat niet in stand "ON"	Draai regelknop naar stand "ON"
Vlam brander is klein Opmerking: gebruik de verwarming niet bij temperaturen lager dan 5°C (40°F)	Gasdruk is laag	Vervang gasfles
	Buitemtemperatuur is hoger dan 5°C (40°F) en reservoir is minder dan 25% vol	Vervang gasfles
	Toevoerslang is gebogen of geknikt	Strek de slang uit en voer een lekkagetest uit op de slang
	Regelknop is volledig ingesteld op "ON"	Draai regelknop naar "OFF", laat de verwarming afkoelen naar kamertemperatuur en controleer brander en openingen op verstoppingen

Straler gloeit ongelijkmatig Opmerking: Onderste 2,5cm van straler gloeit normaal niet	Gasdruk is laag	Vervang gasfles
	Het voetstuk staat niet op een vlakke ondergrond	Plaats verwarming op een vlakke ondergrond
	Verwarming staat niet waterpas	Plaats verwarming waterpas
Koolstofafzettingen	Vuil of laagje op reflector en straler	Reinig reflector en straler
Dikke zwarte rook	Verstopping in brander	Draai regelknop naar "OFF", laat de verwarming afkoelen naar kamertemperatuur en verwijder de verstopping en reinig de verbrander aan de binnen- en buitenkant.

Garantie

Elk defect waardoor de werking van het apparaat nadelig wordt beïnvloed dat zich binnen één jaar na aankoop van het apparaat voordoet, wordt gratis hersteld door reparatie of vervanging, mits het apparaat conform de instructies is gebruikt en onderhouden en niet op enigerlei wijze verkeerd is behandeld of misbruikt. Dit laat onverlet uw bij wet bepaalde rechten. Als de garantie van kracht is, vermeld dan waar en wanneer u het apparaat hebt ge-

kocht en sluit een aankoopbewijs bij (bijv. kassabon of factuur).

Gezien ons streven naar voortdurende verdere productontwikkeling behouden wij ons het recht voor, zonder voorafgaande kennisgeving wijzigingen aan te brengen aan product, verpakking en documentatie.

Afdanken & Milieu

Aan het einde van de levensduur, het apparaat afdanken volgens de op dat moment geldende voorschriften en richtlijnen.

Werp verpakkingsmateriaal zoals plastic en dozen in de daarvoor bestemde containers.

NL



Szanowny Kliencie,

Dziękujemy za zakup urządzenia firmy HENDI. Prosimy o uważne zapoznanie się z niniejszą instrukcją przed podłączeniem urządzenia, aby uniknąć uszkodzeń spowodowanych niewłaściwą obsługą. Należy zwrócić szczególną uwagę na zasady bezpieczeństwa.

Zasady bezpieczeństwa

- Urządzenie przeznaczone jest do użytku zewnętrznego lub w miejscach dobrze wentylowanych, nie powinno być instalowane lub używane w pomieszczeniach.
- Butle gazowe powinny być wymieniane w miejscach dobrze wentylowanych, z dala od źródeł zapłonu.
- Butlę gazową przechowuj na zewnątrz lub w miejscach dobrze wentylowanych.
- Urządzenie może być przechowywane w pomieszczeniach tylko po odłączeniu i wyjęciu z urządzenia butli gazowej.
- Nie przemieszczaj urządzenia gdy jest włączone lub niedługo po wyłączeniu, zanim całkowicie ostygnie.
- Nie podejmuj próby przerabiania urządzenia w jakikolwiek sposób. Nie przemałuj osłony promiennika, panelu sterowania lub reflektora.
- Nie zastanij otworów wentylacyjnych obudowy butli.
- Urządzenie powinno być zainstalowane, a butla gazowa przechowywana zgodnie z obowiązującymi przepisami.
- Przed przestawieniem urządzenia należy zakręcić zawór butli gazowej lub reduktora.
- Należy używać wyłącznie typu gazu określonego przez producenta.
- Naprawy mogą być dokonywane jedynie przez wykwalifikowanego serwisanta.
- W przypadku silnego wiatru uważaj, aby urządzenie się nie przechyliło.
- Upewnij się, że uszczelka reduktora jest odpowiednio zamontowana i może spełniać swoją funkcję.
- Po użyciu zakręć doptyw gazu zaworem butli lub reduktora.
- Nie używaj urządzenia dopóki wszystkie połączenia nie zostaną sprawdzone pod kątem szczelności.
- W przypadku ulatniania się gazu, nie korzystaj z urządzenia. Jeśli urządzenie jest włączone, odetnij doptyw gazu oraz sprawdź i usuń uszkodzenie przed ponownym uruchomieniem.
- Instalację gazową lub przewód elastyczny sprawdzaj raz w miesiącu oraz przy każdej wymianie butli.
- Przewody rurowe lub elastyczne wymieniaj w zaleconym przedziale czasowym lub raz do roku.
- W przypadku stwierdzenia nadmiernych otarć lub zużycia przewodów, lub jeśli są uszkodzone, wymień je przed uruchomieniem urządzenia. Nowe przewody muszą być zgodne z zaleceniami producenta.
- Grzejnik musi być sprawdzony przed użyciem oraz co najmniej raz do roku przez wykwalifikowanego serwisanta. Urządzenie może wymagać częstszego czyszczenia. Wymagane

PL











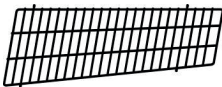

jest, aby przedział sterowania, palniki oraz drogi cyrkulacji powietrza w urządzeniu były zawsze czyste.

- Należy niezwłocznie wyłączyć i sprawdzić urządzenie, jeśli nastąpi którakolwiek z poniższych sytuacji:
 - Czuć zapach gazu oraz widoczne są intensywnie żółte końcówki płomienia.
 - Grzejnik nie osiąga odpowiedniej temperatury. Temperatura poniżej 5°C spowoduje ograniczenie przepływu ciepła, a urządzenie nie będzie działać poprawnie.
 - Urządzenie zaczyna wydawać trzaskające odgłosy (delikatne trzaski po wygaszeniu urządzenia są normalnym zjawiskiem).
- Reduktor i przewody umieść z dala od ciągów komunikacyjnych, w których ludzie mogliby się o nie potknąć oraz z dala od miejsc, w których przewód mógłby zostać przypadkowo uszkodzony.
- Wszelkie ostony i inne urządzenia zabezpieczające zdjęte podczas serwisowania założyć ponownie przez użyciem urządzenia.
- Dzieci i osoby dorosłe należy ostrzec przed niebezpieczeństwem związanym z wysoką temperaturą powierzchni. Powinni oni trzymać się z dala od urządzenia, aby uniknąć poparzenia lub zapalenia się odzieży.
- Małe dzieci i zwierzęta muszą znajdować się pod nadzorem gdy znajdują się w miejscu użytkowania urządzenia.
- Na urządzeniu oraz w jego pobliżu nie należy wieszać ani kłaść odzieży ani innych łatwopalnych materiałów.
- Nie należy kłaść przedmiotów na urządzeniu lub ich o nie opierać. Niektóre substancje lub przedmioty przechowywane w pobliżu lub pod urządzeniem będą wystawione na emitowane ciepło i mogą ulec poważnemu uszkodzeniu.
- Nie używaj i nie przechowuj łatwopalnych substancji w pobliżu urządzenia.
- Nie używaj aerozoli w pobliżu urządzenia, gdy jest włączone.
- Zawsze zachowuj odległość przynajmniej 0,9m między urządzeniem a materiałami palnymi.
- Zawsze ustawiaj urządzenie na twardej, równej powierzchni. Dobrze wentylowane pomieszczenie musi mieć co najmniej 25% otwartej powierzchni, która jest sumą powierzchni ścian.

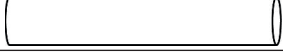
PL

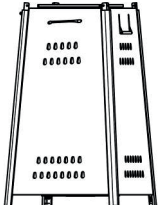

Lista części lampy grzewczej

# CZĘŚCI	NAZWA CZĘŚCI	RYSUNEK	ILOŚĆ
A	Reflektor		1
B	Ekran płomienia		1
C	Siatka ochronna - górna		4
D	Siatka ochronna - dolna		4
E	Wspornik - górny		4
F	Wspornik - dolny		4
G	Rura szklana		2
H	Złącze rury szklanej		1
I	Pierścień gumowy		1
J	Zespół palnika		
K	Zespół obudowy zbiornika		1
L	Łańcuch (montowany z drzwiami)		1

PL

Osprzęt

# CZĘŚCI	NAZWA CZĘŚCI	RYSUNEK	ILOŚĆ	OPIS
AA	Nakrętki nasadowe M6		4	Do podłączenia reflektora i ekranu płomienia
BB	Standardowe śruby i podkładki		4	Śruba M5 x 8 i podkładka M5 – do przymocowania zespołu palnika do zespołu obudowy zbiornika



Widok szczegółowy

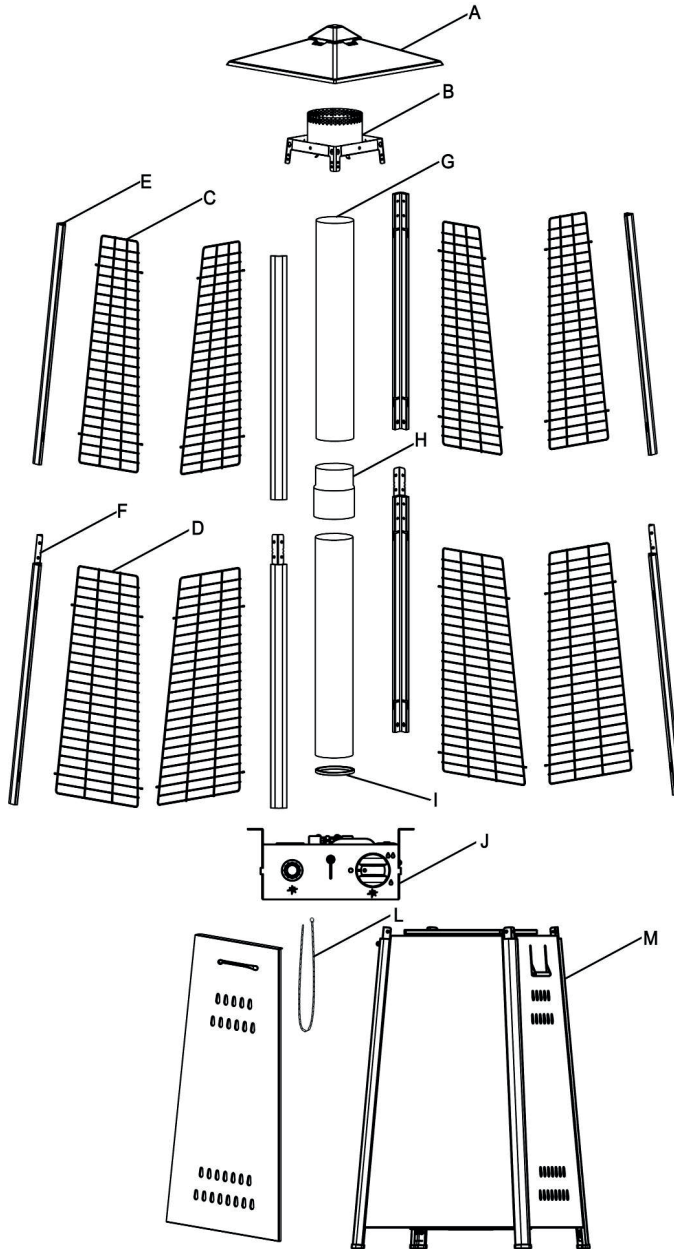

PL



Montaż lampy grzewczej

Instrukcja montażu

- Wykaz wymaganych narzędzi: śrubokręt krzyżakowy
- Roztwór do wykrywania przecieków – jedna część detergentu i trzy części wody
- **Wszystkie nakrętki i śruby należy wstępnie dokręcić luźno. Dokręcić wszystkie połączenia po ukończeniu montażu. Ułatwi to pracę i zwiększy stabilność urządzenia.**
- Przed montażem należy upewnić się, że wszystkie elementy opakowania oraz wszelkie zabezpieczenia zostały usunięte.
- W urządzeniu mogą wystąpić niewielkie różnice. Nie oznacza to obniżonej jakości, ale podstawę do ulepszeń.
- Jeśli brakuje jakiegokolwiek części lub jest ona uszkodzona, nie należy montować urządzenia. W takim przypadku należy skontaktować się z serwisem w celu otrzymania części zamiennych.
- Montaż powinien zostać przeprowadzony na płaskiej, równej, nierysującej powierzchni.
- PRZEWIDYWANY CZAS MONTAŻU: 45 minut.



KROK 1: Połóż zespół obudowy zbiornika [K] na boku. Otwórz drzwiczki i wyjmij wszystkie części.

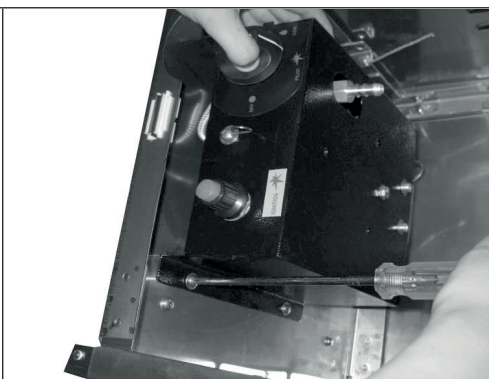

KROK 2: Dalsze czynności wykonuj nadal na obudowie zbiornika znajdującej się w pozycji leżącej. Przy pomocy zespołu palnika [J] do obudowy zbiornika za pomocą czterech standardowych śrub i podkładek [BB].

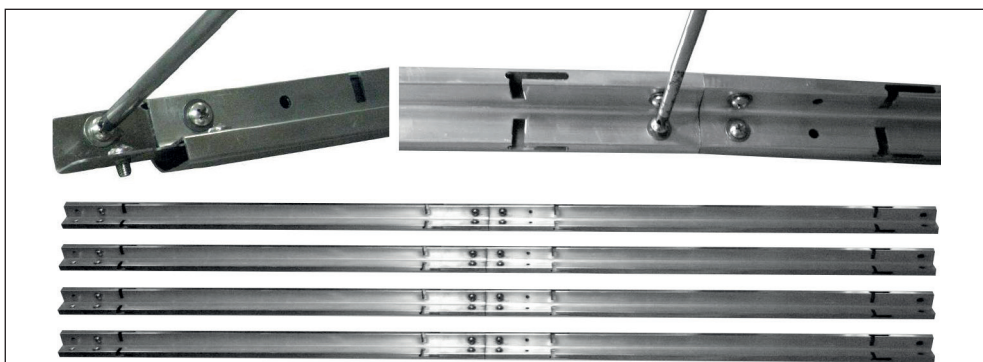

KROK 3: Wykręć dwie standardowe śruby i podkładki [BB] z dolnego wspornika [F]. Włóż górny wspornik [E] we wspornik dolny [F] i przymocuj za pomocą dwóch standardowych śrub i podkładek [BB]. Powtórz ten krok, aby połączyć pozostałe 3 zestawy wsporników.

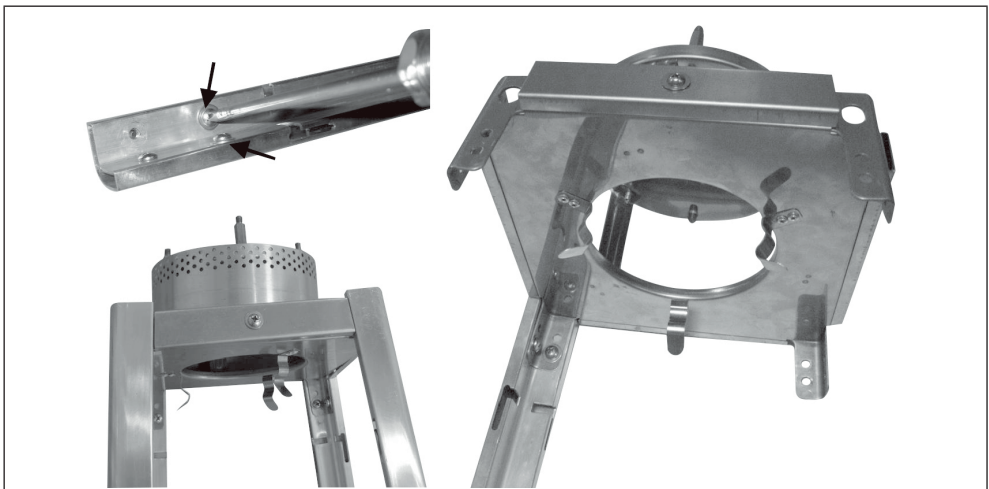

KROK 4: Wykręć dwie standardowe śruby i podkładki [BB] zgodnie ze wskazaniem strzałki na górnym wsporniku [E]. Dołącz ekran płomienia [B] do górnej części kompletnego wspornika i przymocuj za pomocą dwóch standardowych śrub i podkładek. Powtórz ten krok, aby przymocować ekran płomienia [B] do pozostałych 3 kompletnych wsporników.



KROK 5: Umieść reflektor (A) na ekranie płomienia (B) i przymocuj za pomocą czterech nakrętek nasadowych M6 (AA).

PL

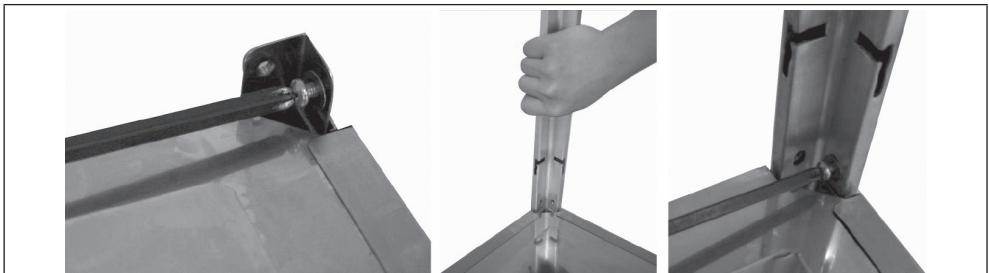

KROK 6: Wykręć osiem standardowych śrub i podkładek [BB] z górnej części zespołu obudowy zbiornika [K]. Podnieś zmontowane górne części lampy grzewczej i umieść je na obudowie zbiornika. Wsuń wsporniki, jak przedstawiono na rysunku i upewnij się, że każdy wspornik jest wsunięty w wycięcie. Przymocuj je od dołu za pomocą ośmiu standardowych śrub i podkładek [BB].



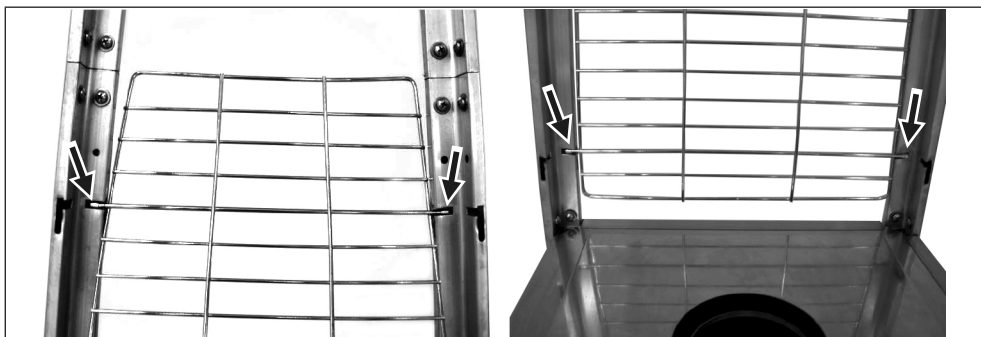

KROK 7: Wyrównaj i wstaw dolną siatkę ochronną (D) do wycięć wewnętrznych w dolnym wsporniku (F). Powtórz ten krok, aby wstawić dwie dolne siatki ochronne (D).

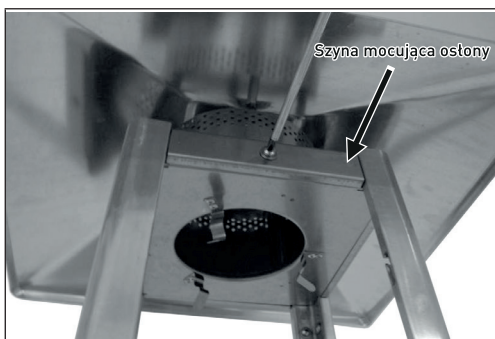

KROK 8: Zdemontuj cztery szyny mocujące ostony, odkręcając cztery śruby i podkładki z ekranu płomienia (B).

PL



KROK 9: Podobnie jak w kroku 7, wyrównaj i wstaw trzy górne siatki ochronne (C) do wewnętrznych wycięć w trzech górnych wspornikach (E).



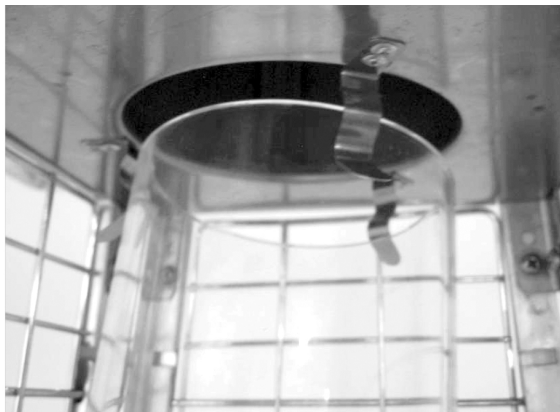
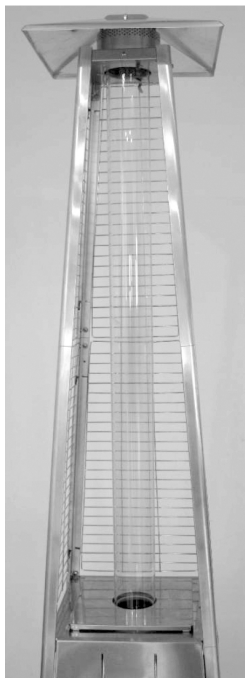

KROK 10: Przytrzymaj rurę szklaną [G] i wstaw jeden jej koniec do ekranu płomienia (B), aż dotknie on górnej części ekranu, a następnie wstaw drugi koniec rury szklanej [G] w środek obudowy zbiornika (górną część zespołu palnika).

UWAGA: RURA SZKLANA MOŻE ŁATWO SIĘ STŁUC, NALEŻY JĄ MONTOWAĆ OSTROŻNIE I POWOLI!

PL

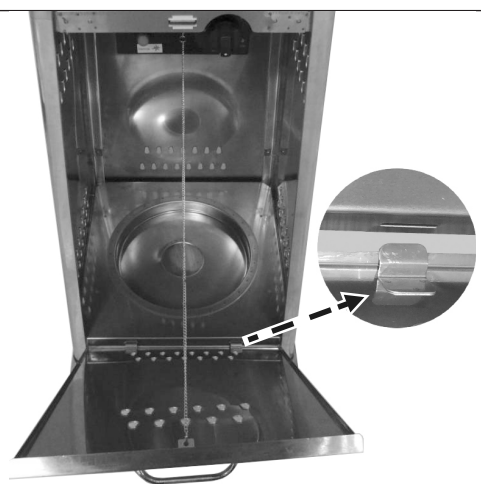
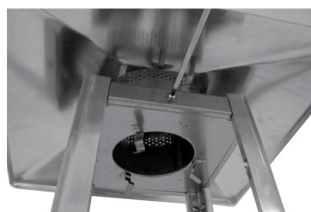

KROK 11: Powtórz krok 7 i krok 9, aby zamontować ostatnią dolną siatkę ochronną (D) i górną siatkę ochronną (C). Ponownie zamontuj cztery szyny mocujące osłony na ekranie płomienia (B), używając czterech śrub i podkładek.

KROK 12: Wstaw i przymocuj drzwi do zespołu obudowy zbiornika (K), następnie dotychczas przyczep do zespołu palnika (J).



Instrukcja obsługi

Przed pierwszym użyciem i po każdej zmianie butli gazowej, przed zapłonem należy odpowietrzyć system doprowadzania gazu! W tym celu przekręć pokrętkę sterowania w lewo w pozycję „PILOT”. Naciśnij pokrętkę i przytrzymaj przez 3 minuty przed próbą zapłonu.

Wymiana baterii

Usuń nakrętkę impulsowego zapłonu z zespołu palnika (J), przekręcając ją w lewo. Zainstaluj 1 baterię AAA. Wsuń ujemny biegun baterii jako pierwszy,

następnie ponownie umieść nakrętkę impulsowego zapłonu obracając ją w prawo.

Aby zapalić pilot

- Sprawdź wszystkie połączenia przed każdym użyciem.
- Włącz doływ gazu.
- Naciśnij pokrętkę, aby przekręcić je w lewo w pozycję **PILOT**, patrz rysunek po prawej.
- Przytrzymaj pokrętkę wciśniętą, naciśnij kilkakrotnie przycisk **IGNITION**, aż zapali się płomień pilota, następnie dalej trzymaj pokrętkę wciśniętą przez 10 sekund, aż pilot pozostanie zapalony po puszczeniu pokrętki.
- Jeśli pilot się nie zapala lub gaśnie, naciśnij pokrętkę i przekręć je w prawo w pozycję **OFF** i powtórz powyższe czynności

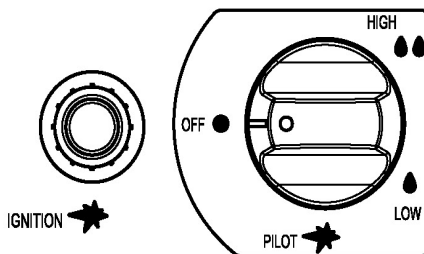

PL

Aby zapalić lampę grzewczą

- Pilot powinien być zapalony, a pokrętkę ustawione w pozycję **PILOT**.
- Przytrzymaj pokrętkę delikatnie wciśniętą i przekręć w lewo, w pozycję **LOW**.
- Kiedy siatka się zaświeci, przekręć pokrętkę w prawo z pozycji **Low** na **HIGH**, w razie potrzeby.

Uwaga: Przy pierwszym włączeniu palnik może wydawać głośne dźwięki. Aby wyeliminować nadmierny hałas palnika, obróć pokrętkę w pozycję **PILOT**. Następnie obróć pokrętkę na pożądany poziom ciepła.

Ponownie zapalenie

- Przekręć pokrętkę sterowania w pozycję **OFF**.
- Przed próbą ponownego zapalenia pilota odczekaj co najmniej 5 minut, aby gaz uległ rozproszeniu.

- Powtórz kroki z sekcji „Zapalenie”.

Aby zgasić lampę grzewczą

- Przytrzymaj pokrętkę wciśniętą i przekręć je w prawo w pozycję **OFF**.
- Po użyciu zamknij zawór butli gazowej lub reduktora.
- Zamknij butlę gazową i pozostaw urządzenie do ostygnięcia przed jego przenoszeniem.

Uwaga: Niewielkie przebarwienia ekranu emitera po użyciu są zjawiskiem normalnym. Po użyciu zamknij reduktor i pozostaw urządzenie do ostygnięcia przed jego przenoszeniem.



Sprawdzanie szczelności

Nigdy nie używaj otwartego ognia do sprawdzania szczelności.

Nigdy nie sprawdzaj szczelności podczas palenia papierosów.

Przytącza gazu na tym urządzeniu są przed wysyłką fabrycznie sprawdzane pod kątem szczelności.

Urządzenie musi być okresowo kontrolowane pod kątem szczelności i sprawdzane natychmiast, jeśli zostanie wykryty zapach gazu.

- Przygotuj roztwór mydła, biorąc 1 część płynu do mycia naczyń na 3 części wody. Roztwór mydła można nałożyć na punkty sprawdzania szczelności przedstawione na rysunku powyżej, używając butelki, szczotki lub szmatki.
- Na tym etapie sprawdzania szczelności zawór butli gazowej powinien znajdować się w pozycji **OFF**. Kiedy roztwór mydła zostanie naniesiony na połączenia gazowe, zawór butli gazowej powinien zostać przetestowany w pozycję **ON**.
- Jeśli występuje przeciek, w roztworze mydła zaczną pojawiać się bańki mydlane.

- W przypadku nieszczelności należy wyłączyć doptyw gazu. Dokręć wszystkie nieszczelne złącza, następnie włącz doptyw gazu i sprawdź ponownie.

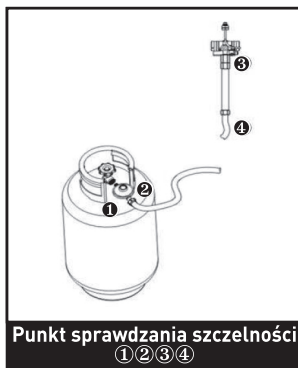

Wymagania dotyczące gazu

- Nigdy nie należy używać butli gazowej z uszkodzonymi ściankami, zaworem, kotnierzem lub podstawą. Wgnieciony lub zardzewiały zbiornik gazu może być niebezpieczny i powinien zostać sprawdzony przez dostawcę gazu.
- Nigdy nie należy podłączać tego urządzenia do źródła gazu, które nie jest wyposażone w reduktor.
- Kiedy urządzenie nie jest używane, należy przetestować butlę gazową w pozycję **OFF**.

- Przy każdym podłączeniu butli należy przeprowadzić badanie szczelności połączeń gazowych. Jeśli w roztworze do sprawdzania szczelności zaczną pojawiać się bańki, urządzenie nie może być używane. Nigdy nie sprawdzaj szczelności przy użyciu ognia.

PL

Podłączenie do butli gazowej

- Zaleca się stosowanie butli gazowej o masie 9 kg lub konsultację z dostawcą gazu w celu dobrania odpowiedniej butli gazowej.
- W urządzeniu zastosowano zatwierdzony reduktor gazu zgodnie z kategorią urządzeń i krajów wymienionych na tabliczce znamionowej. Zatwierdzony elastyczny wąż może zostać wymieniony, jeżeli wymagają tego przepisy krajowe.
- Montaż przewodów musi zostać przeprowadzony przez wykwalifikowanych instalatorów z krajów docelowych.
- Wymianę butli gazowej należy przeprowadzać wyłącznie na zewnątrz lub w dobrze wentylowanym pomieszczeniu, z dala od otwartego ognia oraz innych źródeł zapłonu (świeca, papierosy, inne urządzenia, w których występuje płomień...).

- Butla gazowa musi być zawsze używana w pozycji pionowej.
- Wyłączenie lampy grzewczej następuje po pełnym przekręceniu pokrętła kontrolnego w prawo.
- Należy zamknąć zawór butli gazowej, a następnie dotączyć do niej reduktor.
- W stosownych przypadkach należy dokręcić mocno wszystkie połączenia przy pomocy klucza. Butla powinna być ustawiona na podstawie.
- Należy sprawdzić szczelność na wszystkich złączach za pomocą roztworu wody z mydłem. Jeśli występuje nieszczelność, należy dokręcić złącze, a następnie ponownie przetestować.



Zasady bezpieczeństwa

Do użytku na zewnątrz lub w dobrze wentylowanych miejscach.

Dobrze wentylowane pomieszczenie powinno mieć minimum 25% powierzchni otwartych (jako powierzchnia przyjmowana jest suma powierzchni ścian).

Korzystanie z urządzenia w zamkniętych pomieszczeniach może być niebezpieczne i jest ZABRONIONE.

Dzieci i dorośli powinni być świadomi wysokich temperatur pracy powstających nad lampą podczas jej użytkowania. Dzieci powinny być uważnie nadzorowane, gdy przebywają w pobliżu lampy.

Na lampie **NIGDY** nie należy wieszac jakichkolwiek przedmiotów, w tym ubrań lub innych elementów palnych.

NIGDY nie należy używać lampy, jeżeli nie jest ona w pełni zmontowana i nie posiada poprawnie zainstalowanych reflektorów. Należy przestrzegać minimalnych odstępów od materiałów łatwopalnych.

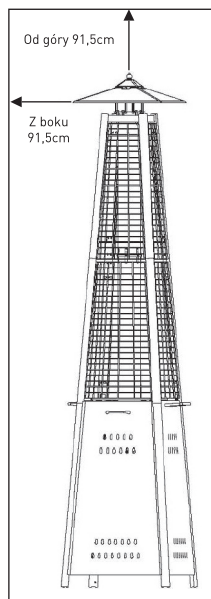

Konserwacja

Aby lampa grzewcza służyła Państwu z pełną wydajnością przez długi czas, należy na bieżąco wykonywać następujące czynności konserwacyjne:

- Utrzymywać powierzchnie zewnętrzne w czystości.
- Do czyszczenia używać ciepłej wody z mydłem. Nigdy nie należy stosować łatwopalnych lub żrących środków czyszczących.
- Podczas mycia urządzenia należy zapewnić, by obszar wokół zespołów palnika i pilota był przez cały czas suchy. Jeśli układ sterowania gazem zostanie w jakikolwiek sposób wystawiony na działanie wody, nie należy go w żadnym wypadku używać. Układ musi zostać wymieniony.
- Drogi przepływu powietrza muszą być drożne. Układ sterowania, palnik i drogi obiegu powietrza należy utrzymywać w czystości. Objawy możliwej blokady obejmują:
 - Zapach gazu w połączeniu z wyraźnie żółtym zabarwieniem płomienia palnika.
 - Lampa grzewcza nie osiąga odpowiedniej temperatury.

- Światło lampy jest wyraźnie nierówne.
- Lampa wydaje stukoty.
- W palniku lub dyszach mogą zagnieździć się pająki i owady. Te niebezpieczne warunki mogą uszkodzić lampę i sprawić, że korzystanie z niej nie będzie bezpieczne. Otwory palnika należy czyścić za pomocą skutecznego środka do udrażniania rur. Sprężone powietrze może pomóc w usunięciu mniejszych cząstek.
- Osady z węgla mogą stworzyć zagrożenie pożarowe. Jeśli pojawią się jakiegokolwiek osady z węgla, należy wyczyścić koputę i silnik ciepłą wodą z mydłem.

Uwaga: w atmosferze zasolonej (na przykład w okolicach nadmorskich) korozja zachodzi szybciej, niż w warunkach normalnych. Należy często sprawdzać skorodowane elementy i niezwłocznie je naprawić.

Serwis

- W celu obsługi serwisowej i wymiany części urządzenia, proszę skontaktować się z lokalnym dostawcą. Obsługa serwisowa urządzenia powinna być przeprowadzana wyłącznie przez upoważnionych pracowników.
- Uwaga: w urządzeniu nie należy używać nieautoryzowanych części lub elementów, należy używać tylko oryginalnych części zamiennych i elementów. Stosowanie nieautoryzowanych części lub elementów spowoduje utratę gwarancji i może doprowadzić do powstania niebezpiecznej sytuacji.

Przechowywanie

Nie ma ograniczeń odnośnie przechowywania urządzenia w zamkniętym pomieszczeniu, pod warunkiem, że butla gazowa jest usunięta z urządzenia.

Okres między użytkowaniem:

- Przekręcić pokrętło sterowania w pozycję **OFF**.
- Przekręcić zawór butli gazowej w pozycję **OFF**.

Lampę grzewczą należy przechowywać w pozycji pionowej w miejscu osłoniętym od bezpośredniego kontaktu z niekorzystnymi warunkami atmosferycznymi (np. deszcz, deszcz ze śniegiem, grad, śnieg, pył i gruz).

W razie potrzeby, urządzenie można przykryć, aby chronić powierzchnie zewnętrzne i zapobiegać gromadzeniu się zanieczyszczeń w drogach obiegu powietrza.

Uwaga: Przed przykryciem odczekaj, aż lampa ostygnie.

W okresach dłuższych przerw w eksploatacji lub podczas transportu:

- Przekręcić pokrętło sterowania w pozycję **OFF**.
- Odtąć butlę gazową i przenieść w bezpieczne, dobrze wentylowane miejsce na zewnątrz. NIE należy przechowywać w miejscu, w którym temperatura przekracza 50° C.

Lampę grzewczą należy przechowywać w pozycji pionowej w miejscu osłoniętym od bezpośredniego kontaktu z niekorzystnymi warunkami atmosferycznymi (np. deszcz, deszcz ze śniegiem, grad, śnieg, pył i gruz).

W razie potrzeby, urządzenie można przykryć, aby chronić powierzchnie zewnętrzne i zapobiegać gromadzeniu się zanieczyszczeń w drogach obiegu powietrza.

Uwaga: Przed przykryciem odczekaj, aż lampa ostygnie.

PL

Rozwiązywanie problemów

RODZAJ PROBLEMU	OKOLICZNOŚCI TOWARZYSZĄCE	ZALECENIA
Pilot nie zapala się	Zawór butli jest zamknięty	Otworzyć zawór
	Zablokowanie dyszy lub przewodów pilota	Oczyścić lub wymienić przewody dyszy lub pilota
	Powietrze w przewodzie gazu	Otworzyć i odpowietrzyć przewód gazu (wciśnięcie pokrętła sterowania) przez nie więcej niż 1-2 minuty, aż pojawi się zapach gazu
	Niskie ciśnienie gazu	Niski poziom gazu w butli lub pusta butla
Pilot gaśnie	Zapłon nie działa	Użyć zapałki do zapalenia pilota, następnie zaopatrzyć się w nowy zapłon i wymienić go (patrz rysunki poniżej)
	Nagromadzenie zanieczyszczeń wokół pilota	Usunąć zanieczyszczenia zgromadzone wokół pilota
	Połączenie między zaworem gazu i zespołem pilota jest luźne	Zacisnąć połączenie i przeprowadzić sprawdzenie szczelności
	Uszkodzona termopara	Wymienić termoparę



Palnik nie pali się	Ciśnienie gazu jest niskie	Wymienić butlę gazową
	Zablokowana dysza	Usuń blokadę
	Pokrętło sterowania nie jest w pozycji ON	Przekręć pokrętło sterowania w pozycję ON.
Płomień palnika jest niski Uwaga: Z lampy nie należy korzystać w temperaturze poniżej 5°C (40 ° F)	Ciśnienie gazu jest niskie	Wymienić butlę gazową
	Temperatura zewnętrzna jest większa niż 5°C (40 ° F), a zbiornik jest wypełniony w mniej niż 25%	Wymienić butlę gazową
	Wąż doprowadzający jest uszkodzony lub zagięty	Wyprostować wąż i przeprowadzić sprawdzenie szczelności
Emiter świeci nierówno Uwaga: Dolne 2,5 cm emitera normalnie nie świeci	Ciśnienie gazu jest niskie	Wymienić butlę gazową
	Podstawa nie jest ustawiona na równej powierzchni	Umieścić lampę na równej powierzchni
Nagromadzenie osadów z węgla	Lampa jest ustawiona nierówno	Wypoziomować lampę
	Brud lub powłoka na reflektorze i emiterze	Wyczyścić reflektor i emiter
Gęsty czarny dym	Blokada w palniku	Przekręć pokrętło w pozycję OFF, pozwól, aby urządzenie ochłodziło się do temperatury pokojowej, następnie usunąć blokadę i wyczyścić palnik wewnątrz i na zewnątrz.

PL

Gwarancja

Każda wada bądź usterka powodująca niewłaściwe funkcjonowanie urządzenia, która ujawni się w ciągu jednego roku od daty zakupu, zostanie bezpłatnie usunięta lub urządzenie zostanie wymienione na nowe, o ile było użytkowane i konserwowane zgodnie z instrukcją obsługi i nie było wykorzystywane w niewłaściwy sposób lub niezgodnie z przeznaczeniem. Postanowienie to w żadnej mierze nie narusza innych praw użytkownika wynikających z przepi-

sów prawa. W przypadku zgłoszenia urządzenia do naprawy lub wymiany w ramach gwarancji należy podać miejsce i datę zakupu urządzenia i dołączyć dowód zakupu (np. paragon).

Zgodnie z naszą polityką ciągłego doskonalenia wyrobów zastrzegamy sobie prawo do wprowadzania bez uprzedzenia zmian w wyrobie, opakowaniu oraz danych technicznych podawanych w dokumentacji.

Wycofanie z użytkowania i ochrona środowiska

Urządzenie zużyte i wycofane z użytkowania należy zutylizować zgodnie z przepisami i wytycznymi obowiązującymi w momencie wycofania urządzenia.

Materiały opakowaniowe, jak tworzywa sztuczne i pudła, należy umieszczać w pojemnikach na odpady właściwych dla rodzaju materiału.



Cher client,

Merci d'avoir acheté cet appareil de **Hendi**. Veuillez lire attentivement ce mode d'emploi avant de brancher l'appareil afin d'éviter tout endommagement pour cause d'usage abusif. Veuillez notamment lire les consignes de sécurité avec la plus grande attention.

Règles de sécurité

- L'appareil est destiné à être utilisé à l'extérieur ou dans des locaux bien ventilés et ne doit pas être installé ou utilisé à l'intérieur.
- Les bouteilles de gaz doivent être remplacées dans des zones bien ventilées, à l'écart des sources d'ignition.
- Conservez la bouteille de gaz à l'extérieur ou dans des zones bien ventilées.
- L'appareil peut être stocké dans des locaux après avoir déconnecté et retiré la bouteille de gaz.
- Ne déplacez pas l'appareil quand il est allumé ou juste après l'arrêt avant qu'il ne soit complètement refroidi.
- N'essayez pas de transformer l'appareil en aucune façon. Ne peignez pas le couvercle du radiateur, du panneau de commande ou du réflecteur.
- N'obstruez pas les trous d'aération du boîtier de la bouteille.
- L'appareil doit être installé et la bouteille de gaz doit être stockée conformément à la disposition de la loi en vigueur.
- Avant de déplacer l'appareil, fermez la soupape de la bouteille de gaz ou du réducteur.
- Utilisez uniquement le type de gaz indiqué par le fabricant.
- Les réparations ne peuvent être effectuées que par un technicien qualifié.
- En cas de vent fort faites attention à ce que l'appareil ne bascule pas.
- Assurez-vous que le joint d'étanchéité du réducteur est correctement installé et peut remplir sa fonction.
- Après l'utilisation coupez l'alimentation de gaz en utilisant la valve de la bouteille ou du réducteur.
- N'utilisez pas l'appareil jusqu'à ce que toutes les connexions ne soient pas vérifiées en ce qui concerne les fuites éventuelles.
- En cas de fuite de gaz, n'utilisez pas l'appareil. Si l'appareil est allumé, coupez l'alimentation en gaz et vérifiez et supprimez les dommages avant de redémarrer l'appareil.
- Contrôlez l'installation de gaz ou le tuyau flexible une fois par mois et après chaque remplacement de la bouteille.
- Remplacez les tubes ou les tuyaux flexibles dans des délais prescrits ou une fois par an.
- En cas d'abrasions ou d'usure excessives des tuyaux ou s'ils sont endommagés, remplacez-les avant de démarrer l'appareil. Les nouveaux tuyaux doivent être conformes aux instructions du fabricant.
- L'appareil de chauffage doit être contrôlé avant l'utilisation ou au moins une fois par an par un technicien qualifié. L'appareil peut exiger un nettoyage plus fréquent. Il est nécessaire que le compartiment de commande, les brûleurs et les voies de circulation de l'air

FR









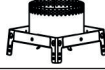
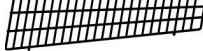
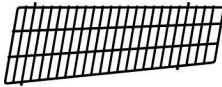
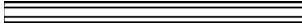

de l'appareil soient toujours propres.

- Eteignez immédiatement l'appareil et vérifiez-le en cas de situations suivantes :
 - Si vous sentez l'odeur de gaz ou si vous apercevez que les extrémités de la flamme sont très jaunes.
 - Si l'appareil de chauffage n'atteint pas la température désirée. La température inférieure à 5°C réduira le flux de chaleur et l'appareil ne fonctionnera pas correctement.
 - L'appareil commence à émettre les bruits secs (crépitements doux après avoir éteint l'appareil sont un phénomène normal).
- Le réducteur et les tuyaux doivent être placés loin des voies de circulation où les gens pourraient trébucher, et loin de tout endroit où le tuyaux pourrait être accidentellement endommagé.
- Toutes les enveloppes et autres dispositifs de protection retirés lors des travaux de maintenance doivent être réinstallés avant d'utiliser l'appareil.
- Les enfants et les adultes doivent être informés sur les dangers liés à une température élevée de la surface. Ils devraient rester loin de l'appareil pour éviter les brûlures et ne pas conduire à enflammer les vêtements.
- Les petits enfants et les animaux doivent être surveillés quand ils se trouvent dans la zone de l'utilisation de l'appareil.
- Ne portez pas ou ne suspendez pas dans le voisinage de l'appareil les vêtements ou les matériaux inflammables.
- Ne placez ou n'appuyez aucuns objets sur l'appareil. Certaines substances ou certains objets stockés à proximité ou sous l'appareil seront exposés à la chaleur émise et peuvent être gravement endommagés.
- N'utilisez pas et ne stockez pas les substances inflammables à proximité de l'appareil.
- N'utilisez pas d'aérosols à proximité de l'appareil lorsqu'il est démarré.
- Gardez toujours une distance d'au moins de 0,9 m entre l'appareil et les matériaux combustibles.
- Placez toujours l'appareil sur une surface dure et plane. Le local bien ventilé doit avoir au moins 25% de surface ouverte qui constitue la somme de la surface de tous les murs.

FR

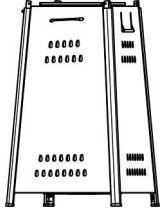

Liste des pièces du parasol chauffant

# PIÈCES	DÉNOMINATION DES PIÈCES	DESSIN	QUANTITÉ
A	Dôme réflecteur		1
B	Émetteur du brûleur		1
C	Grille de protection - supérieure		4
D	Grille de protection - inférieure		4
E	Montant - supérieur		4
F	Montant - inférieur		4
G	Tube en verre		2
H	Raccord du tube en verre		1
I	Anneau en caoutchouc		1
J	Ensemble du brûleur		
K	Ensemble de boîtier du cache bouteille		1
L	Chaîne (installée avec la porte)		1

FR

Accessoires

# PIÈCES	DÉNOMINATION DES PIÈCES	DESSIN	QUANTITÉ	DESCRIPTION
AA	Écrous borgnes M6		4	Pour raccorder le dôme réflecteur et l'émetteur du brûleur
BB	Vis et rondelles standards		4	Vis M5 x 8 et rondelle M5 – pour fixer l'ensemble du brûleur à l'ensemble du boîtier de cache bouteille



Vue détaillée

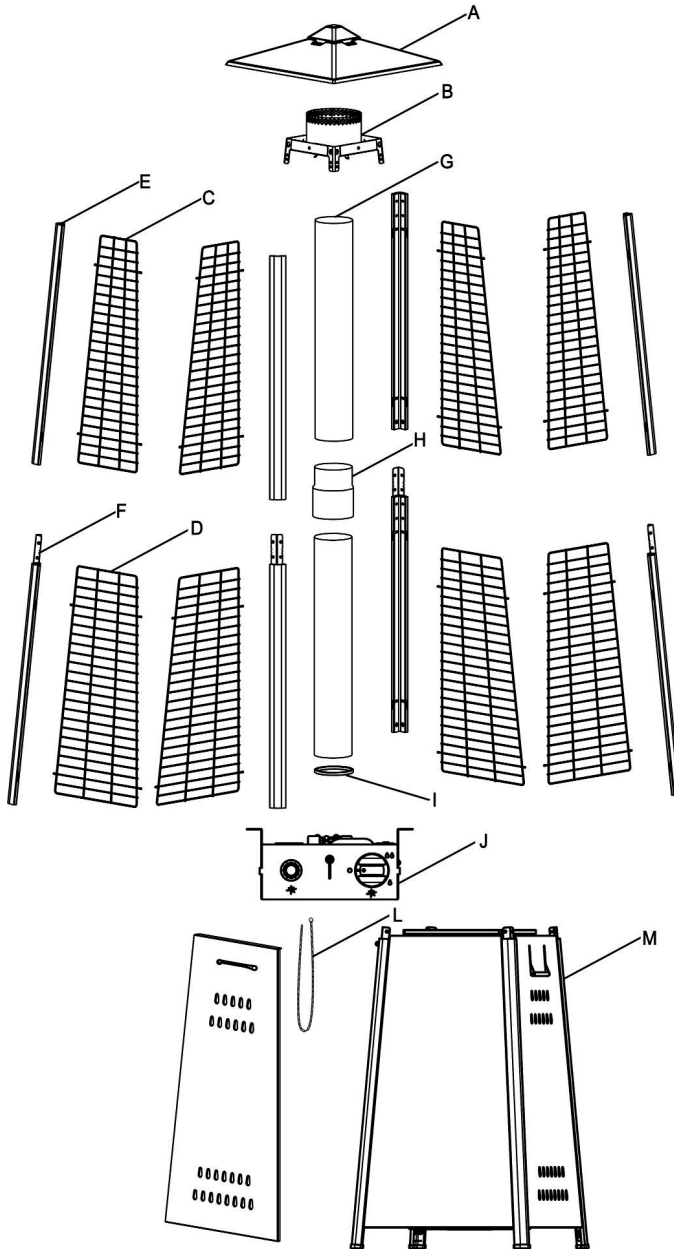

FR

Assemblage de parasol chauffant

Instruction d'assemblage

- Liste d'outils exigés. Tournevis à pointe cruciforme.
- Solution de détection de fuites : une partie de détergent pour trois parties d'eau.
- **Vissez d'abord tous les écrous et boulons sans les serrer. Serrer tous les joints après l'assemblage terminé. Ceci facilitera la tâche et augmentera la stabilité du dispositif.**
- Avant l'assemblage, s'assurer que tous les éléments d'emballage et de protection ont été enlevés.
- Dans le dispositif peuvent se manifester des différences modiques. Ceci n'est pas signe de mauvaise qualité, mais la base d'amélioration.
- Ne pas assembler le dispositif en cas de manque de pièce quelconque, ou de son endommagement. Dans un tel cas, se contacter avec le service après-vente pour obtenir des pièces de rechanges.
- L'assemblage devrait se faire sur une surface plate, plane et lisse.
- TEMPS PRÉVISIONNEL D'ASSEMBLAGE : 45 minutes.



ÉTAPE 1: Poser l'ensemble du boîtier de cache bouteille (K) sur le côté. Ouvrir la porte et sortir toutes les pièces.

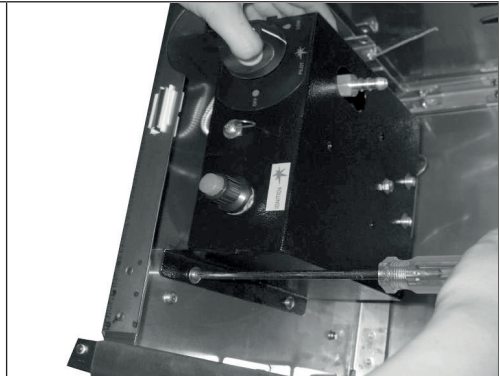

ÉTAPE 2: Continuer l'exécution des actions sur le boîtier du cache bouteille en position couchée. Fixer l'ensemble du brûleur (J) sur le boîtier du cache bouteille à l'aide de quatre vis et rondelles standards (BB).

FR

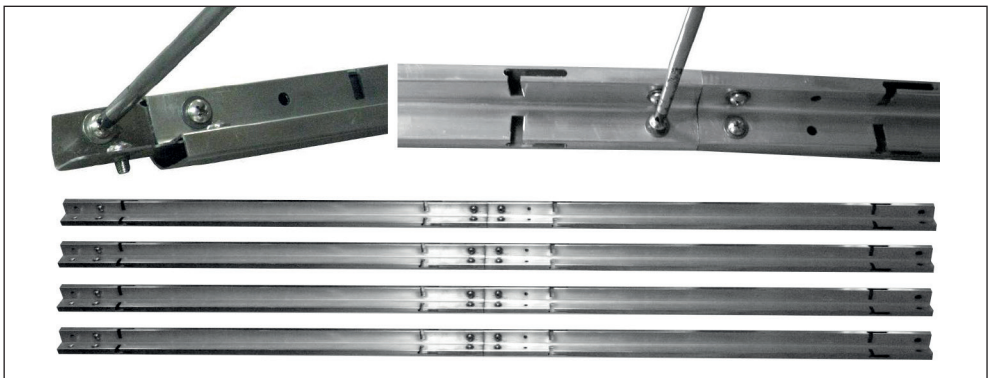

ÉTAPE 3: Dévisser et enlever deux vis et rondelles standards (BB) du montant inférieur (F). Placer le montant supérieur (E) dans le montant inférieur (F) et fixer à l'aide de deux vis et rondelles standards (BB). Répéter cette étape, afin de raccorder les 3 paires de montants restantes.



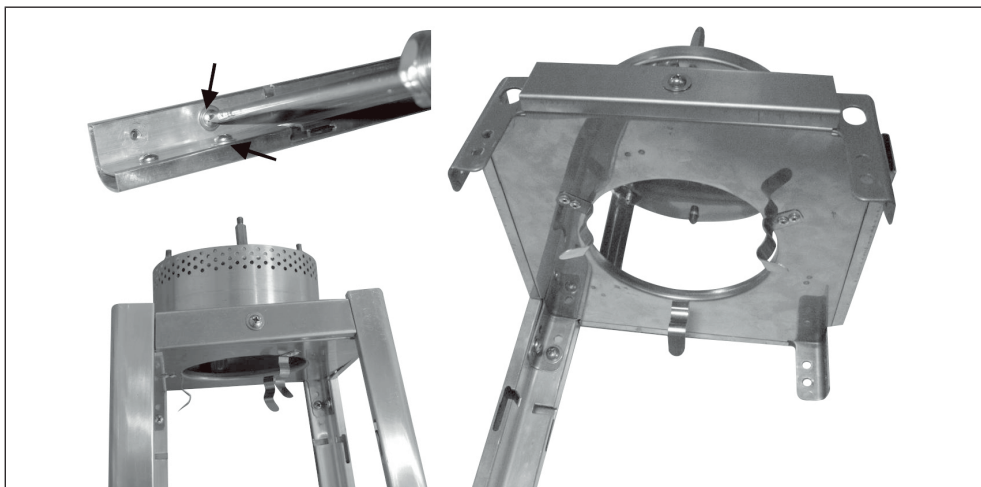

ÉTAPE 4: Dévisser et enlever deux vis et rondelles standards [BB] conformément à l'indication de la flèche sur le montant supérieur [E]. Joindre l'émetteur du brûleur [B] à la partie supérieure du montant complet et le fixer à l'aide de deux vis et rondelles standards. Répéter cette étape, afin de fixer l'émetteur du brûleur [B] aux trois montants complets, restants.

FR



ÉTAPE 5: Poser le dôme réflecteur [A] sur l'émetteur du brûleur et le fixer à l'aide de quatre écrous borgnes M6 [AA].

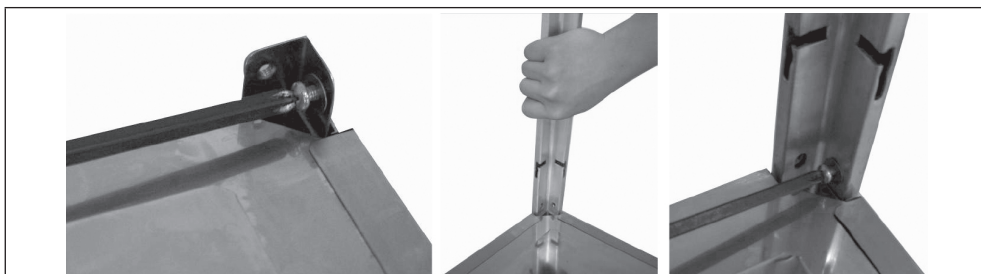

ÉTAPE 6: Dévisser huit vis et rondelles standards [BB] de la partie supérieure de l'ensemble de boîtier du cache bouteille [K]. Lever les pièces assemblées, supérieures du parasol chauffant et les placer sur le boîtier du cache bouteille. Insérer les montants comme présenté sur la figure et s'assurer que chaque montant est inséré dans l'entaille. Les fixer par-dessous à l'aide de huit vis et rondelles standards [BB].



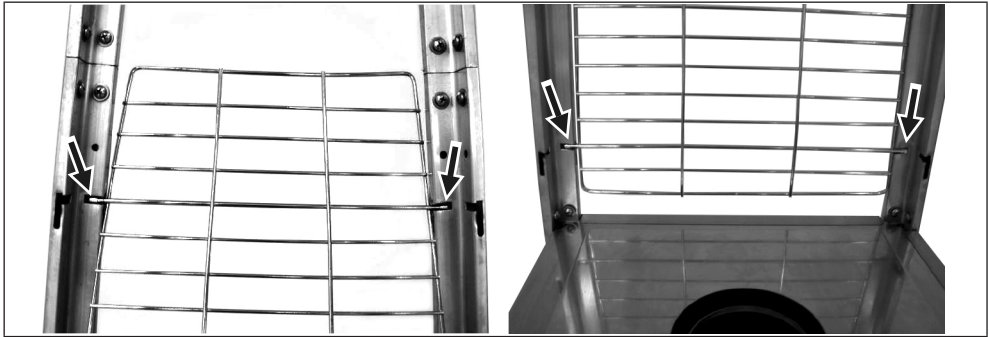

ÉTAPE 7: Aligner et insérer la grille de protection inférieure (D) dans les entailles internes dans le montant inférieur (F). Répéter cet étape pour insérer les deux grilles de protection inférieures (D).

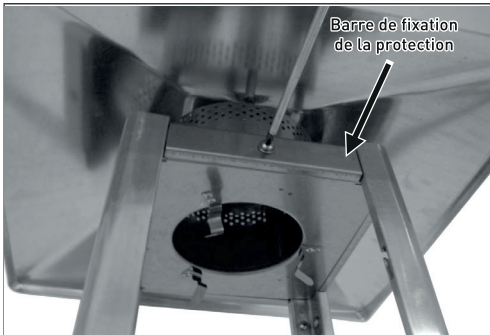

ÉTAPE 8: Démontez les quatre barres de fixation de la protection, en dévissant et enlevant les quatre vis et rondelles de l'émetteur du brûleur.

FR



ÉTAPE 9: De même que dans l'étape 7, aligner et insérer trois grilles de protection supérieure (C) dans les entailles internes des trois montants supérieurs (E).



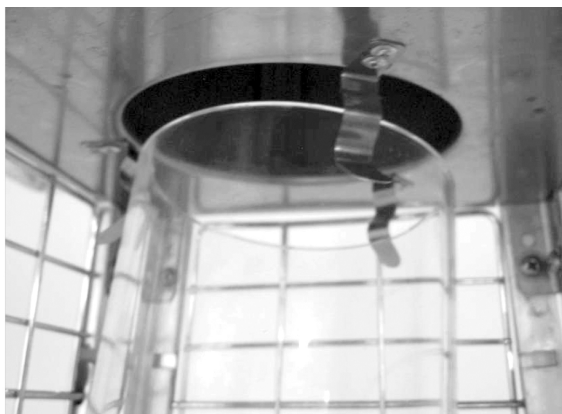
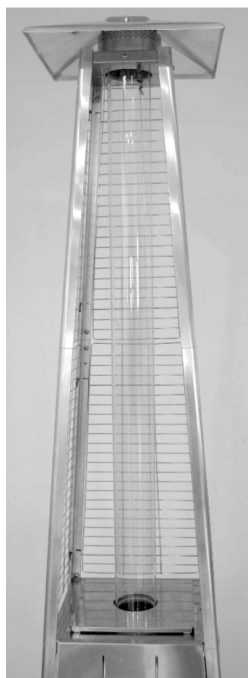

FR

ÉTAPE 10: Retenir le tube en verre (G) et introduire l'une de ses extrémité dans l'émetteur du brûleur (B), jusqu'à son contact avec la partie supérieure de l'émetteur, ensuite, introduire la deuxième extrémité du tube en verre (G) dans le centre du boîtier de cache bouteille (partie supérieure de l'ensemble du brûleur).
NOTE: LE TUBE EN VERRE PEUT SE BRISER FACILEMENT, IL CONVIENT DE L'INSTALLER AVEC PRÉCAUTION ET LENTEMENT!

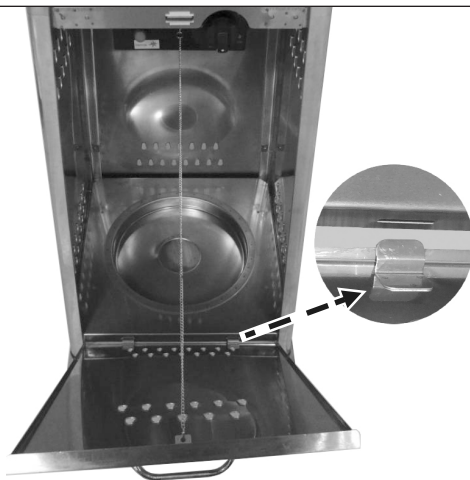

ÉTAPE 11: Répéter les étapes 7 et 9, afin de monter la dernière grille de protection inférieure (D) et la grille de protection supérieure (C). Installer de nouveau quatre barres de fixation de protection sur l'émetteur du brûleur (B), en employant quatre vis et rondelles.

ÉTAPE 12: Introduire et fixer la porte dans l'ensemble du boîtier de cache bouteille (K), ensuite apposer la chaîne (L) à l'ensemble du brûleur (J).



Mode d'emploi

Avant la toute première utilisation et après chaque échange de la bouteille de gaz, purger le système d'arrivée de gaz avant l'allumage ! À cet effet, tournez le sélecteur rotatif à gauche, en position «pilot». Enfoncer le sélecteur rotatif et le maintenir enfoncé pendant 3 minutes avant l'essai d'allumage.

Échange de la batterie

Enlever l'écrou d'allumage à impulsion de l'ensemble du brûleur (J), en le tournant à gauche. Installer 1 batterie AAA. Insérer le pôle négatif de la batterie

comme premier, ensuite placer de nouveau l'écrou d'allumage à impulsion en le tournant à droite.

Pour allumer le pilot (veilleuse)

- Vérifier tous les raccords avant chaque utilisation.
- Ouvrir l'arrivée du gaz.
- Appuyer sur le sélecteur rotatif, afin de le tourner à gauche en position **PILOT**, voir la figure à droite.
- Maintenir le sélecteur rotatif enfoncé, appuyer plusieurs fois le bouton poussoir **IGNITION**, jusqu'à l'allumage de la flamme de la veilleuse, ensuite maintenir le sélecteur rotatif enfoncé pendant 10 secondes, jusqu'au moment où la veilleuse reste allumée après avoir lâché le sélecteur rotatif.
- Si le pilot ne s'enflamme pas ou s'éteint, appuyer le sélecteur rotatif et le tourner à droite en position **OFF** et répéter les opérations ci-dessus.

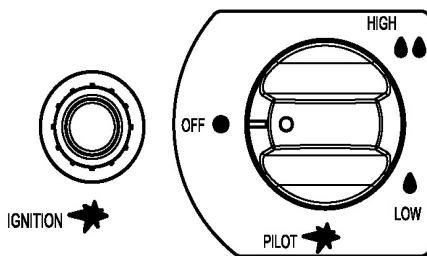

Pour allumer le parasol chauffant

- La veilleuse devrait être allumée et le sélecteur rotatif en position **PILOT**.
- Retenir le sélecteur rotatif en position légèrement enfoncée et le tourner à gauche, en position **LOW**.
- Quand la grille s'allume, tourner le sélecteur rotatif à droite, de la position **LOW** en position **HIGH**, en cas de besoin.

Nota : Le brûleur peut émettre des bruits lors de son allumage pour la première fois. Pour éliminer ce bruit, tournez le sélecteur rotatif en position **PILOT**. Ensuite tourner le sélecteur rotatif au niveau souhaitée de chauffage.

Réallumage

- Tourner le sélecteur rotatif de commande en position **OFF**.
- Patienter au moins 5 minutes avant le réallumage de la veilleuse, afin que le gaz soit convenablement dispersé.

- Répéter les étapes de la partie «Allumage»

Pour éteindre le parasol chauffant

- Retenir le sélecteur rotatif en position enfoncée et le tourner à droite en position **OFF**.
- Après usage, fermer la vanne de la bouteille de gaz, ou du réducteur.
- Fermer la bouteille de gaz et laissez l'appareil refroidir, avant son déplacement éventuel.

Nota: Après utilisation, la grille de l'émetteur peut être décolorée, ce qui est un effet normal. Après usage fermer le réducteur et laisser l'appareil refroidir avant son déplacement éventuel.

FR



Contrôle d'étanchéité

Ne jamais utiliser de feu ouvert pour trouver des fuites.

Ne jamais contrôler les fuites en fumant.

Les raccords de gaz de cet dispositif sont vérifiés d'usine avant l'expédition.

Le dispositif doit être contrôlé périodiquement en ce qui concerne son étanchéité, et vérifié immédiatement en cas de détection d'une odeur de gaz.

- Préparez une solution savonneuse avec 1 partie de produit à vaisselle et trois parties d'eau. La solution savonneuse peut être appliquée sur les points de contrôle d'étanchéité présentés sur la figure ci-dessus, avec l'utilisation d'un flacon, d'un pinceau ou d'un tissu.
- À cet étape de vérification d'étanchéité, la valve de la bouteille de gaz doit se trouver en position **OFF**. Une fois la solution savonneuse appliquée sur les raccords de gaz, la soupape de la bonbonne de gaz doit être commuté en position **ON**.
- En présence d'une fuite, dans la solution savonneuse se formeront des bulles de savon.

- En cas de fuite, couper l'arrivée de gaz. Serrer tous les raccords non étanches, ensuite ouvrir l'arrivée de gaz et procéder à un nouveau contrôle.

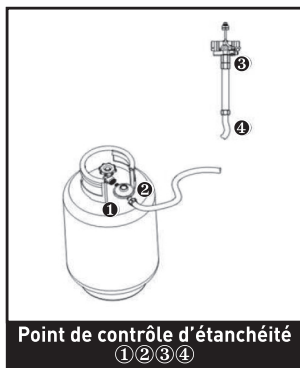

Exigences relatives au gaz

- Ne jamais utiliser une bouteille de gaz en cas d'endommagement de sa paroi, de la vanne, de la bride ou du socle. Un enfoncement ou une corrosion du réservoir de gaz peut être nocif, et devrait être contrôlée par un fournisseur de gaz.
- Ne jamais raccorder cet dispositif à une source de gaz non équipée de réducteur de pression.
- Lorsque l'appareil n'est pas utilisé, commuter la bouteille de gaz en position OFF.

- Pendant chaque raccordement de bouteille de gaz, vérifier l'étanchéité des raccords de gaz. Si des bulles commencent de se former dans la solution savonneuse, n'utilisez pas le dispositif. Ne jamais utiliser de feu ouvert pour effectuer un contrôle de fuite.

Raccordement à la bouteille de gaz

- Il est conseillé d'utiliser une bouteille de gaz de 9 kg, ou de se consulter avec le fournisseur de gaz pour choisir une bouteille de gaz convenable.
- Dans le dispositif est utilisé un réducteur de gaz certifié, conforme à la catégorie des dispositifs et des pays spécifiés dans la plaque signalétique. Le flexible validé peut être échangé, si les réglementations du pays le demande.
- Le montage des conduites se fera par des installateurs qualifiés de pays de destination.
- L'échange de la bouteille de gaz sera réalisé uniquement à l'extérieur ou dans un local bien aéré, loin du feu ouvert ou d'autres sources d'ignition (bougie, cigarettes, autres dispositifs avec présence d'une flamme).

- La bouteille de gaz doit toujours être utilisée en position verticale.
- L'interruption du parasol chauffant intervient après une rotation complète du sélecteur rotatif de contrôle vers la droite.
- Fermer la vanne de la bouteille de gaz, ensuite raccorder à la bouteille de gaz le régulateur de gaz.
- Serrer fermement tous les raccords en utilisant une clé, quand cela s'avère approprié. La bouteille de gaz doit être placée sur un socle.
- Contrôler s'il n'y a pas de fuites au niveau de tous les raccords, en utilisant de l'eau savonneuse. En cas de fuite, serrer le raccord et le vérifier de nouveau.

Règles de sécurité

A utiliser à l'extérieur ou dans des espaces bien ventilés.

Le local bien ventilé devrait avoir au minimum 25% de surface ouverte (en tant que surface est admis le total des surfaces des murs),

Il est **INTERDIT** d'utiliser cet appareil dans des espaces clos car cela peut entraîner un danger.

Les enfants et les adultes doivent être conscients des températures élevées existantes au-dessus du parasol chauffant, durant son utilisation. Les enfants doivent être surveillés attentivement, lorsqu'ils se trouvent à proximité du parasol chauffant.

NE JAMAIS suspendre d'objets quelconques sur le parasol chauffant, dont les vêtements ou autres éléments inflammables.

NE JAMAIS utiliser le parasol chauffant, s'il n'est pas complètement assemblé et ne possède pas de réflecteurs correctement installés. Respecter les espaces minimaux séparant des matériaux combustibles.

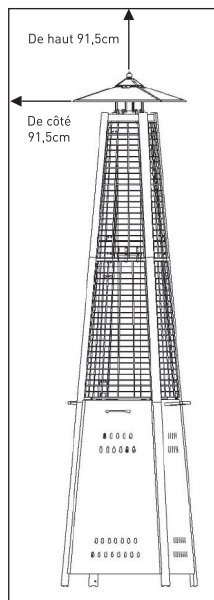

Entretien

Pour jouir, des années durant, du fonctionnement optimal du parasol chauffant, il faut effectuer sans remettre à plus tard, les opérations d'entretien suivantes :

- Maintenir les surfaces extérieures en propreté.
- Utiliser de l'eau savonneuse chaude pour le nettoyage. Ne jamais utiliser de produits de nettoyage inflammables ou corrosifs.
- Pendant le nettoyage du dispositif, assurer à ce que la zone autour des ensembles du brûleur et de la veilleuse soit sèches. Si le système de commande de gaz sera exposé de façon quelconque à l'action de l'eau, ne pas l'utiliser en aucun cas. Le système doit être échangé.
- Rien ne peut obstruer les voies de circulation d'air. Le système de commande, le brûleur et les voies de circulation d'air seront maintenus en propreté. Les indices d'obturation éventuelle sont les suivants :
- Odeur de gaz et la flamme du brûleur de couleur nettement jaune.

- Le parasol chauffant n'atteint pas la température désirée.
- La lueur émise n'est pas clairement uniforme.
- Le parasol chauffant émet un bruit saccadé.
- Dans le brûleur ou dans les buses peuvent se nicher des araignées et des insectes. Ceci peut endommager le parasol chauffant et rendre son utilisation dangereuse. Nettoyez les orifices du brûleur à l'aide d'un moyen déboureur-pipe efficace pour le débouchage de tubes. L'air comprimé peut aider à évacuer les particules plus fines.
- Les dépôts de carbone risquent de provoquer un incendie. En cas de formation de dépôts de carbone, nettoyer le dôme et le moteur avec de l'eau chaude savonneuse.

Nota: dans une atmosphère saline (à proximité de la mer), les traces de rouille apparaissent plus tôt que dans des conditions normales. Vérifier régulièrement, si l'appareil ne présente pas de points de rouille et les éliminer rapidement si nécessaire.

FR



Service après-vente

- Consulter votre fournisseur local pour le service après-vente et l'échange de pièces du dispositif. Le service après-vente devrait être effectué uniquement par des employés notifiés.
- Nota: ne pas utiliser dans le dispositif de pièces de rechange ou d'éléments non autorisés, utiliser seulement des pièces et des éléments d'origine. L'utilisation de pièces ou d'éléments non autorisés causera l'expiration de la garantie et pourrait créer une situation dangereuse.

Stockage

Il n'y a pas de limites concernant le stockage du dispositif dans un local fermé, à condition que la bouteille de gaz est retirée du dispositif.

Période entre utilisation :

- Tourner le sélecteur rotatif de commande en position **OFF**.
- Tourner la vanne de la bouteille de gaz en position **OFF**.

Le parasol chauffant sera stocké en position verticale, dans un endroit protégé du contact direct avec les intempéries (p.ex. la pluie, la giboulée, la grêle, la neige, la poussière et les gravats).

En cas de besoin, le dispositif peut être recouvert, afin de protéger les surfaces externes et empêcher l'accumulation de pollutions dans les voies de circulation d'air.

Nota: Attendre le refroidissement de l'appareil, avant de le couvrir.

Dans des périodes plus longues d'arrêt en exploitation ou lors du transport :

- Tourner le sélecteur rotatif de commande en position **OFF**
- Déconnecter la bouteille de gaz et la transférer dans un endroit sûr et bien aéré, à l'extérieur. NE PAS stocker dans un endroit, où la température dépasse 50° C.

Le parasol chauffant sera stocké en position verticale, dans un endroit protégé du contact direct avec les intempéries (p.ex. la pluie, la giboulée, la grêle, la neige, la poussière et les gravats).

En cas de besoin le dispositif peut être recouvert, afin de protéger les surfaces externes et empêcher l'accumulation des pollutions dans les voies de circulation d'air.

Nota: Attendre que le dispositif soit refroidi avant de le couvrir.

FR

Résolution de problèmes

GENRE DE PROBLÈME	CIRCONSTANCES ACCOMPAGNANTES	RECOMMANDATIONS
La veilleuse ne s'allume pas	La vanne de la bouteille de gaz est fermée	Ouvrir la vanne
	Obturation de la buse ou des conduites de la veilleuse	Nettoyer ou échanger les conduites de la buse ou de la veilleuse
	Présence d'air dans la conduite de gaz	Ouvrir et désaérer la conduite de gaz (enfoncement du sélecteur rotatif de commande) pendant pas plus de 1-2 minutes, jusqu'à la détection d'odeur de gaz.
	Basse pression de gaz	Bas niveau de gaz dans la bouteille ou la bouteille vide.
	L'allumage ne fonctionne pas	Se servir d'une allumette pour allumer la veilleuse, ensuite s'équiper d'un allumage nouveau et l'échanger (voir les figures ci-dessous)
La veilleuse s'éteint	Accumulation des impuretés autour de la veilleuse	Enlever les impuretés accumulées autour de la veilleuse
	Le raccord entre la vanne de gaz et la veilleuse est desserré	Serrer le raccord et contrôler l'étanchéité
		Échanger le thermocouple



Le brûleur ne s'allume pas	Basse pression de gaz	Échanger la bouteille de gaz
	La buse obturée	Enlevé l'obturation
	Le sélecteur rotatif de commande n'est pas en position ON	Tourner le sélecteur rotatif de commande en position ON
Basse flamme du brûleur Nota : Ne pas faire fonctionner le parasol chauffant en température inférieure à 5°C	Basse pression de gaz	Échanger la bouteille de gaz
	La température extérieure est supérieure à 5°C (40 ° F), et le réservoir est rempli en moins de 25%	Échanger la bouteille de gaz
	Le flexible d'arrivée est endommagé ou plié	Redresser le flexible et contrôler l'étanchéité
		Tourner le sélecteur rotatif en position OFF, permettre afin que le dispositif se refroidi à la température ambiante, ensuite vérifier si le brûleur et les buses ne sont pas obturés.
La lueur de l'émetteur n'est pas uniforme. Nota : 2,5 cm de la partie inférieure de l'émetteur ne présente pas de lueur normalement.	Basse pression de gaz	Échanger la bouteille de gaz
	Le socle n'est pas posé sur une surface plane	Poser le parasol chauffant sur une surface plane
	Le socle n'est pas posé sur une surface plane	Niveler le parasol chauffant
Accumulation de dépôts de carbone	Impureté ou enduit sur le réflecteur et l'émetteur	Nettoyer le réflecteur ou l'émetteur
Fumée épaisse et noire	Obturation du brûleur	Tourner le sélecteur rotatif en position OFF, permettre afin que le dispositif se refroidi à la température ambiante, ensuite enlever l'obturation et nettoyer le brûleur à l'intérieur et à l'extérieur.

FR

Garantie

Tout vice ou toute défaillance entraînant un dysfonctionnement de l'appareil qui se déclare dans les 12 mois suivant la date de l'achat sera éliminé à titre gratuit ou l'appareil sera remplacé par un appareil nouveau si le premier a été dûment exploité et entretenu conformément aux termes de la notice d'exploitation et s'il n'a pas été indûment exploité ou de manière non conforme à sa destination. La présente stipulation ne porte pas de préjudice aux autres droits de l'utilisateur prévus par les dispositions légales. Dans le cas où l'appareil est donné à

la réparation ou doit être remplacé dans le cadre de la garantie, il y a lieu de spécifier le lieu et la date de l'achat de l'appareil et produire un justificatif nécessaire (par ex. facture ou ticket de caisse).

Conformément à notre politique d'amélioration permanente de nos produits, nous nous réservons le droit d'introduire sans avertissement préalable des modifications à l'appareil, à l'emballage et aux caractéristiques techniques précisées dans la documentation.

Retrait de l'exploitation et protection de l'environnement

L'équipement usé et retiré de l'exploitation doit être valorisé conformément aux dispositions légales et aux recommandations en vigueur à la date de son retrait.

Les matériaux d'emballage tels que matières plastiques et cartons doivent être déposés dans les bennes prévues pour le type du matériau considéré.



Gentile cliente,

grazie per aver acquistato questo apparecchio HENDI. Ti invitiamo a leggere queste istruzioni per l'uso con attenzione prima di collegare l'apparecchio al fine di evitare danni dovuti a uso improprio. Ti invitiamo inoltre a prestare particolare attenzione alle precauzioni di sicurezza.

Precauzioni di sicurezza

- L'apparecchio è destinato ad essere utilizzato all'esterno o in un luogo ben ventilato e non dovrebbe essere installato o utilizzato in ambienti chiusi.
- Le bombole di gas devono essere sostituite in luoghi ben ventilati, lontano da fonti di accensione.
- La bombola di gas deve essere conservata all'aperto o in ambienti ben ventilati.
- L'apparecchio deve essere conservato in luoghi solo dopo aver sconnesso e ritirato la bombola di gas.
- Non trasportare l'apparecchio quando è acceso o subito dopo lo spegnimento, prima che si sia raffreddato completamente.
- Non tentare di trasformare l'apparecchio in alcun modo. Non dipingere la copertura del radiatore, il pannello di controllo o il riflettore.
- Non ostruire le prese di aria del contenitore della bombola.
- L'apparecchio deve essere installato e la bombola conservata conformemente alle norme vigenti.
- Prima di spostare l'apparecchio, spegnere la valvola della bombola di gas o del riduttore.
- Utilizzare unicamente il tipo di gas indicato dal produttore.
- Le riparazioni possono essere effettuate solo da un tecnico qualificato.
- In casi di vento forte, fare attenzione perché l'apparecchio non sia inclinato.
- Assicurarsi che la guarnizione del riduttore sia installata e possa svolgere la sua funzione.
- Dopo aver utilizzato l'apparecchio, chiudere l'alimentazione di gas, utilizzando la valvola della bombola o del riduttore.
- Non utilizzare l'apparecchio fino a quando tutti i collegamenti non saranno controllati per perdite.
- In caso di perdita di gas, non utilizzare l'apparecchio. Se l'apparecchio è acceso, chiudere l'alimentazione di gas, verificare e eliminare i danni prima di riavviare l'apparecchio.
- Controllare l'installazione di gas e il tubo flessibile una volta il mese o dopo ogni sostituzione della bombola.
- I tubi e i tubi flessibili devono essere sostituiti nei periodi prescritti o una volta l'anno.
- In caso di abrasioni o usi eccessivi dei tubi o di danni, sostituirli prima di avviare l'apparecchio. I nuovi tubi devono essere conformi alle istruzioni del produttore.
- Il riscaldatore deve essere controllato prima dell'uso o almeno una volta all'anno da un tecnico qualificato. L'apparecchio potrebbe richiedere una pulizia più frequente. È necessario che il compartimento di controllo, i bruciatori e le vie di percorso dell'aria nell'apparecchio siano sempre puliti.









IT

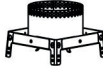
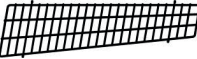
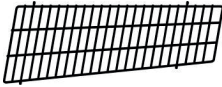
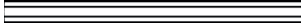

- Si deve spegnere e controllare l'apparecchio in caso di una delle seguenti situazioni:
 - Quando si sente l'odore di gas e quando sono visibili le estremità della fiamma molto gialle.
 - Quando il riscaldatore non raggiunge la temperatura desiderata. La temperatura inferiore a 5°C riduce il flusso di calore e l'apparecchio non funzionerà correttamente.
 - L'apparecchio inizia a emettere i rumori (gli scoppi delicati dopo aver spento l'apparecchio sono un fenomeno normale).
- Mettere il riduttore e i tubi lontano da vie di traffico dove la gente poteva inciampare e lontano dai luoghi in cui il tubo potrebbe essere danneggiato accidentalmente.
- Tutte le protezioni e altri dispositivi di sicurezza devono essere rimosse durante la manutenzione e reinstallate prima di un nuovo uso dell'apparecchio.
- I bambini e gli adulti dovrebbero essere informati sui pericoli derivanti dalla temperatura elevata della superficie. Essi dovrebbero stare lontano dall'apparecchio per evitare ustioni e l'accensione dei vestiti.
- I bambini e gli animali devono essere controllati quando stano nel luogo di utilizzo dell'apparecchio.
- Non appendere e non porre sull'apparecchio o nelle sue vicinanze i vestiti o altri materiali infiammabili.
- Non mettere oggetti sull'apparecchio e non appoggiarli all'apparecchio. Alcune sostanze o alcuni oggetti conservati vicino all'apparecchio o sotto l'apparecchio saranno esposti a calore radiante e possono essere seriamente danneggiati.
- Non utilizzare o conservare sostanze infiammabili vicino all'apparecchio.
- Non utilizzare spray vicino all'apparecchio o quando esso è acceso.
- Mantenere sempre una distanza di almeno 0,9 m tra l'apparecchio e i materiali combustibili.
- Posizionare sempre l'apparecchio su una superficie piana e dura. Un luogo ben ventilato deve essere almeno i 25° di area aperta che è la somma della superficie delle pareti.

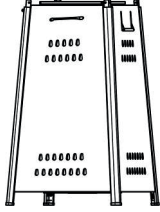

Distinta componenti lampada riscaldante

# COMPONENTI	DENOMINAZIONE COMPONENTI	DISEGNO	QUANTITÀ
A	Riflettore		1
B	Schermo fiamma		1
C	Griglia superiore di protezione		4
D	Griglia inferiore di protezione		4
E	Supporto superiore		4
F	Supporto inferiore		4
G	Tubo di vetro		2
H	Giunto tubo di vetro		1
I	Anello in gomma		1
J	Gruppo bruciatore		
K	Gruppo carcassa del serbatoio		1
L	Catena (montata con la porta)		1

IT

Accessori

# COMPONENTE	DENOMINAZIONE COMPONENTE	DISEGNO	QUANTITÀ	DESCRIZIONE
AA	Dadi a gabbia M6		4	Per collegamento del riflettore e schermo fiamma
BB	Viti e rondelle standard		4	Vite M5 x 8 e dado M5 – per fissare gruppo bruciatore al gruppo carcassa serbatoio



Vista dettagliata

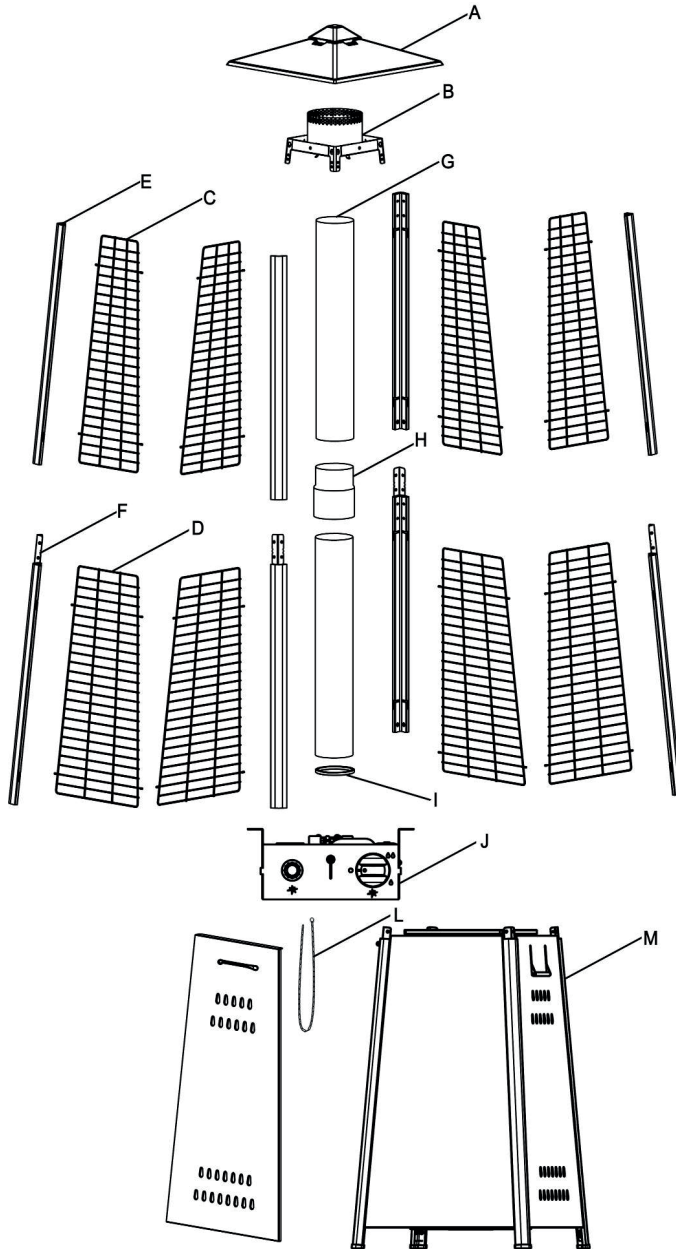

IT

Assemblaggio lampada riscaldante

Istruzioni per l'assemblaggio

- Attrezzi necessari: cacciavite con intaglio a croce.
- Soluzione per rilevazione perdite – una parte di detergente e tre parti di acqua.
- **Tutti i dadi e le viti vanno inizialmente avvitate in modo allentato. Serrare tutti i collegamenti al termine dell'assemblaggio per facilitare il lavoro ed aumentare la stabilità dell'apparecchio.**
- Prima di procedere all'assemblaggio accertarsi di aver tolto tutti gli elementi dell'imbballaggio e di protezione.
- Apparecchio può dimostrare lievi differenze che non determinano una riduzione della qualità bensì la base per i futuri miglioramenti.
- Non montare l'apparecchio nel caso di mancanza o danneggiamento di qualsiasi dei pezzi. Contattare l'assistenza tecnica per la fornitura dei pezzi di ricambio.
- L'assemblaggio va effettuato su una superficie piana, orizzontale e liscia.
- TEMPO PREVISTO PER L'ASSEMBLAGGIO: 45 minuti.



1° PASSO: posizionare gruppo carcassa serbatoio (K) su un lato. Aprire la porta e togliere tutti i pezzi.

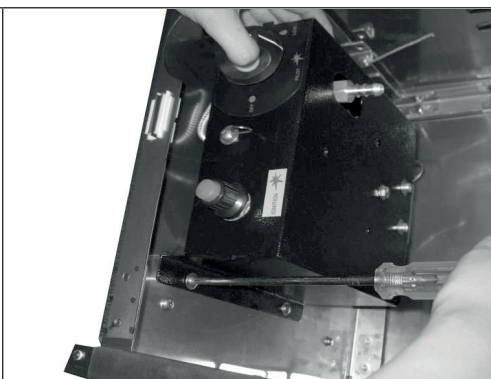

2° PASSO: eseguire ulteriori operazioni sempre sulla carcassa del serbatoio in posizione reclinata. Attaccare il gruppo bruciatore (J) alla carcassa del serbatoio mediante quattro viti e dadi standard (BB).

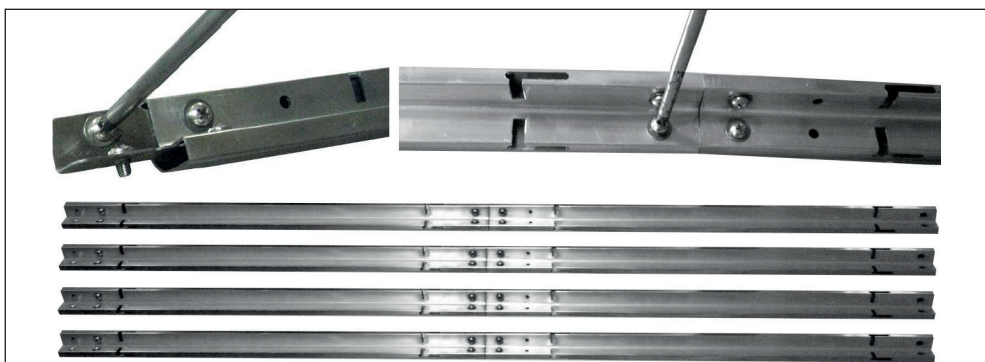

3° PASSO: Svitare due viti e dadi (BB) dal supporto inferiore (F). Inserire supporto superiore (E) nel supporto inferiore (F) e fissarlo mediante due viti e dadi standard (BB). Ripetere le operazioni per collegare i rimanenti 3 set di supporti.

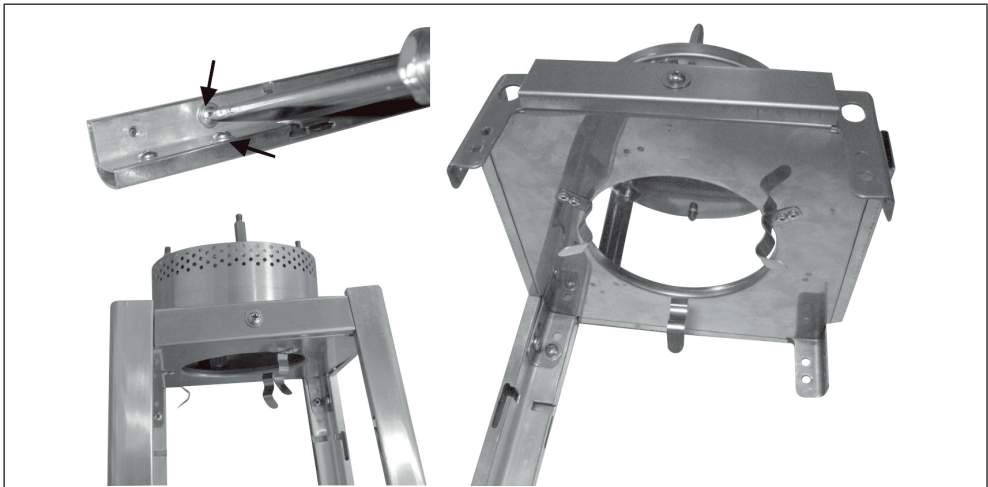

4° PASSO: Svitare due viti e dadi standard [BB], come indicato dalla freccia sul supporto superiore [E]. Unire schermo della fiamma [B] alla parte superiore del supporto completo, mediante due viti e dadi standard. Ripetere le operazioni per fissare lo schermo della fiamma [B] ai rimanenti 3 supporti completi.



5° PASSO: Alloggiare il riflettore [A] sullo schermo della fiammana [B] e fissarlo mediante quattro dadi a gabbia M6 [AA].

IT

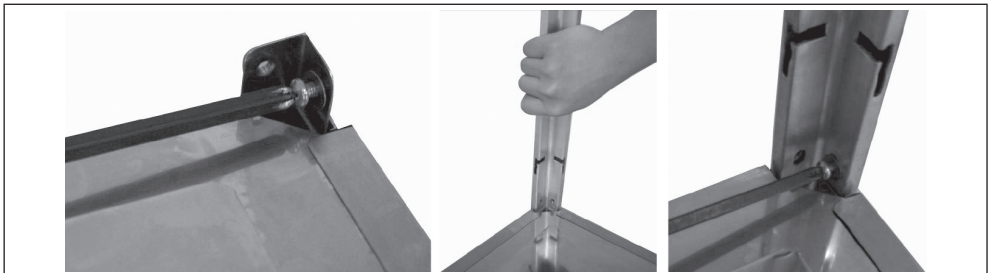

6° PASSO: Svitare otto viti e dadi standard [BB] sulla parte superiore del gruppo carcassa serbatoio (K). Sollevare parte superiore della lampada riscaldante assemblata e sistemarla sulla carcassa del serbatoio. Infilare i supporti, come dimostrato sul disegno e accertarsi che ciascuno dei supporti sia ben incastrato nel relativo incavo. Fissarli a valle mediante otto viti e dadi standrad [BB].



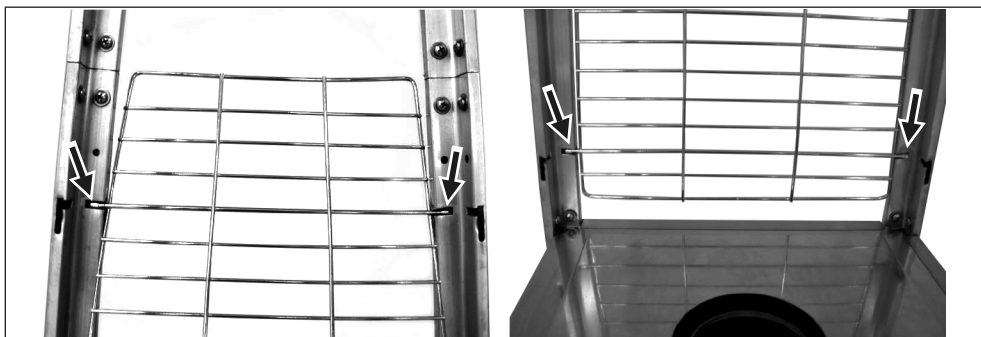

7° PASSO: allineare ed inserire griglia di protezione inferiore (D) negli incavi interni del supporto inferiore (F). Ripetere le operazioni per inserire due griglie di protezione inferiori (D).

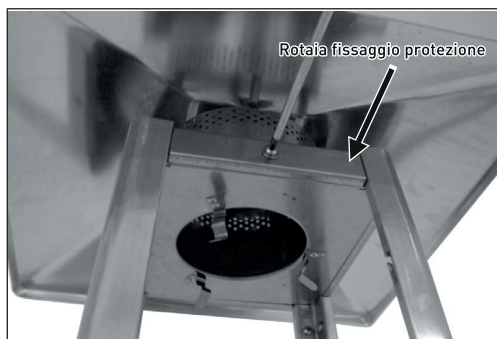

8° PASSO: Smontare quattro rotaie di fissaggio, svitando quattro viti e dadi sullo schermo della fiamma (B).

IT



9° PASSO: Facendo riferimento alle operazioni del 7° passo, allineare ed inserire tre griglie di protezione superiori (C) negli incavi interni su tre supporti superiori (E).

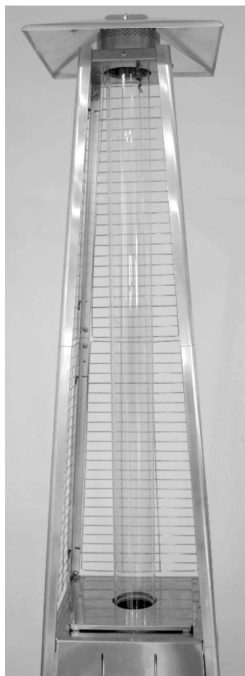

10° PASSO: Tenendo il tubo di vetro (G), inserire una delle estremità nello schermo della fiamma (B), fino a toccare la parte superiore dello schermo, dunque inserire l'altra estremità del tubo in vetro (G) al centro della carcassa serbatoio [parte superiore del gruppo bruciatore].
ATTENZIONE: TUBO IN VETRO PUÒ FACILMENTE ROMPERSI PER CUI SI RACCOMANDA DI MONTARLO CON DOVUTA CAUTELE E LENTEZZA!

IT

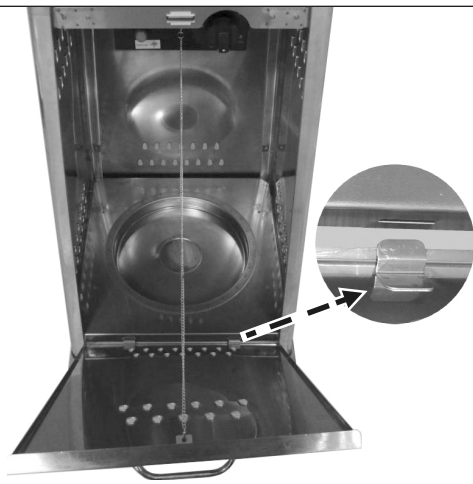
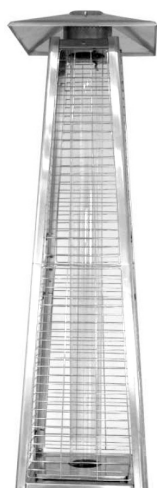

11° PASSO: Per montare l'ultima griglia di protezione inferiore (D) e griglia di protezione superiore (C), ripetere le operazioni del 7° e 9° passo. Rimontare quattro rotaie di fissaggio protezioni sullo schermo della fiamma (B), avvitando quattro viti con relativi dadi.

12° PASSO: Sistemare e fissare porta al gruppo carcassa serbatoio (K), dunque montare la catena (L) al gruppo bruciatore (J).



Istruzioni d'uso

Prima della prima utilizzazione e ad ogni sostituzione della bombola per gas si raccomanda di sfiatare l'impianto di alimentazione del gas prima dell'accensione dell'apparecchio! A tal fine ruotare la manopola di controllo in senso antiorario, su posizione „pilot”. Premere la manopola e tenerla premuta per 3 minuti prima di effettuare l'accensione di prova.

Sostituzione di batterie

Togliere il dado dell'accensione ad impulsi dal gruppo bruciatore (J), ruotandolo in senso antiorario. Inserire n. 1 batteria AAA. Infilare per primo il polo

negativo della batteria e rimettere il dado dell'accensione ad impulsi, ruotandolo in senso orario.

Per accendere fiamma pilota

- Prima d'ogni uso controllare tutti i collegamenti.
- Aprire l'alimentazione del gas.
- Premere la manopola per ruotarla in senso antiorario, su posizione "PILOT", vedasi disegno a destra.
- Tenendo premuta la manopola, premere più volte il tasto „IGNITION”, fino all'accensione della fiamma pilota, dunque tenere premuta la manopola per ulteriori 10 secondi per mantenere la fiamma pilota accesa dopo il rilascio della manopola.
- Nel caso di mancata accensione della fiamma pilota oppure lo spegnimento della stessa, premere la manopola e ruotarla in posizione OFF, dunque ripetere le operazioni sopra descritte.

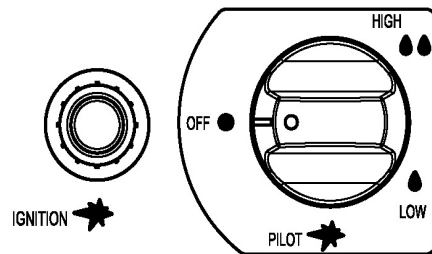

IT

Per accendere lamapada riscaldante

- „Pilot” deve essere acceso e la manopola deve trovarsi in posizione PILOT.
- Tenendo la manopola leggermente premuta, ruotarla in senso antiorario, per portarla in posizione LOW.
- Una volta accesa la griglia, ruotare la manopola in senso orario, spostandola dalla posizione LOW in posizione HIGH, a seconda della necessità.

Attenzione: Alla prima accensione il bruciatore può produrre suoni forti. Al fine di eliminare eccessiva rumorosità del bruciatore, ruotare la manopola in posizione PILOT e, successivamente, spostare la manopola su livello di temperatura desiderato.

Riaccensione

- Ruotare la manopola di controllo in posizione OFF.
- Attendere almeno 5 minuti prima di riaccendere la fiamma pilota per far disperdere il gas.

- Ripetere le operazioni dei passi della sezione „Accensione”.

Per spegnere lampada riscaldante

- Tenendo premuta la manopola ruotarla in senso orario in posizione OFF.
- Al termine dell'utilizzo chiudere la valvola della bombola e del riduttore.
- Bloccare la bombola di gas e lasciar raffreddare l'apparecchio prima di spostarlo

Attenzione: Una lieve colorazione dello schermo dell'emettitore, a seguito dell'uso, è del tutto naturale. Al termine dell'utilizzo chiudere il riduttore e lasciare raffreddare apparecchio prima di spostarlo.



Prova di tenuta

Mai usare fiamma libera per la prova di tenuta.

È vietato effettuare le prove di tenuta fumando le sigarette.

La prova di tenuta degli allacciamenti del gas sull'apparecchio viene effettuata in fabbrica.

Si raccomanda di effettuare controlli periodici di tenuta nonché le prove ad hoc in caso di rilevamento dell'odore del gas.

- Preparare la soluzione di sapone con 1 parte di detersivo per piatti e 3 parti dell'acqua. Applicare la soluzione di sapone sui punti di controllo di tenuta, indicati sul disegno, servendosi di una bottiglia, spazzola o un panno.
- In questa fase di prova di tenuta la valvola della bombola deve trovarsi in posizione **OFF**. Una volta applicata la soluzione di sapone sui collegamenti del gas, spostare la valvola della bombola in posizione **ON**.
- Nel caso di perdite nella soluzione si formeranno bolle di sapone.

- In caso di accertata perdita chiudere l'alimentazione del gas. Serrare tutti i collegamenti interessati dalle fughe, dunque aprire l'alimentazione del gas e ripetere le prove.

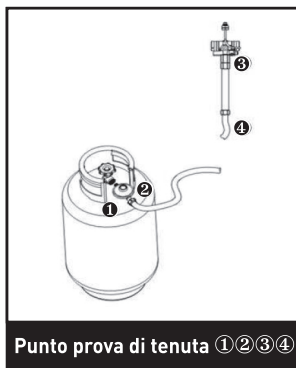

Punto prova di tenuta ① ② ③ ④

Requisiti inerenti gas

- Mai utilizzare bombola che porta segni di danneggiamento delle pareti, valvola, flangia o base. Un contenitore di gas ammaccato o arrugginito rappresenta il pericolo e deve essere controllato dal fornitore del gas.
- Mai allacciare l'apparecchio ad una fonte di gas priva del riduttore.

- Quando l'apparecchio non è utilizzato la valvola della bombola deve essere spostata in posizione OFF.
- Ad ogni allacciamento della bombola effettuare le prove di tenuta di collegamenti. Non utilizzare l'apparecchio nel caso nella soluzione si formino le bolle di sapone. Mai effettuare le prove di tenuta con fuoco.

IT

Allacciamento alla bombola del gas

- Si raccomanda di utilizzare una bombola di gas da 9 kg oppure di consultare il fornitore del gas per decidere bombola più adeguata.
- L'apparecchio è stato allestito con un riduttore certificato, conformemente alla categoria dei dispositivi e dei paesi riportati sulla targhetta. Il tubo flessibile certificato può essere sostituito in funzione delle normative locali in vigore.
- Il montaggio dei condotti deve essere effettuato dai tecnici qualificati nei paesi di destinazione.
- La sostituzione della bombola del gas deve essere effettuata esclusivamente all'esterno o in un locale ben areato, lontano dalle fiamme libere o altre fonti di accensione (candele, sigarette e quant'altro che produca una fiamma).

- La bombola del gas deve essere utilizzata sempre in posizione verticale.
- Per spegnere la lampada riscaldante ruotare la manopola di controllo in senso orario, fino in fondo.
- Chiudere la valvola della bombola e, successivamente, collegarla al riduttore.
- In caso di necessità serrare tutti i collegamenti servendosi di una chiave. Poggiare la bombola su una base.
- Controllare la tenuta di tutti i collegamenti mediante una soluzione di sapone. In caso di perdite serrare il giunto e ripetere le prove di tenuta.



Norme di sicurezza

Utilizzare l'apparecchio all'aperto o in ambienti ben areati.

Un ambiente ben areato deve avere minimo 25% di superficie aperta (per superficie aperta si intende il totale delle superfici delle pareti circostanti).

È VIETATO l'uso dell'apparecchio negli ambienti chiusi in quanto pericoloso.

Bambini e persone adulte devono essere consapevoli di alte temperature d'esercizio, prodotte durante l'utilizzo della lampada. Mai lasciare bambini nelle vicinanze della lampada senza sorveglianza.

MAI appendere sulla lampada alcun tipo di oggetti, tra cui indumenti o altri materiali infiammabili.

MAI utilizzare lampada non completamente assemblata o senza riflettori correttamente installati. Si raccomanda di rispettare le distanze minime da materiali infiammabili.

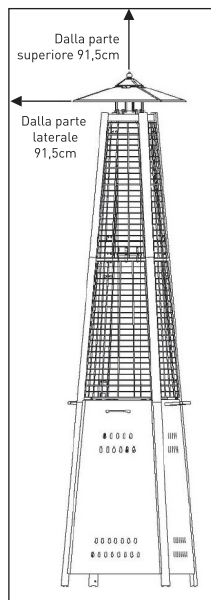

IT

Manutenzione

Al fine di garantirVi un uso efficace e durevole della lampada di riscaldamento, è necessario effettuare i seguenti interventi di manutenzione, con una frequenza regolare:

- mantenere pulite le superfici esterne;
- utilizzare per pulizia acqua tiepida con sapone. Mai usare detergenti corrosivi o infiammabili;
- durante le operazioni di pulizia la zona attorno al gruppo bruciatore e bruciatore pilota deve rimanere asciutta. Non usare più il sistema di controllo del gas nel caso subisse l'azione dell'acqua. È necessario sostituirlo;
- mantenere libere le vie del flusso d'aria. Mantenere pulito il sistema di controllo, il bruciatore e le vie di flusso d'aria. I sintomi di un'eventuale otturazione sono i seguenti:
- odore del gas e nettamente gialla colorazione della fiamma del bruciatore;
- lampada riscaldante non raggiunge la temperatura adeguata;

- la luce della lampada non è uniforme;
- lampada produce dei battiti.
- Nel bruciatore o negli ugelli possono annidarsi ragni e insetti vari. Tale fenomeno potrebbe danneggiare la lampada e rendere rischioso il suo utilizzo. I fori del bruciatore devono dunque essere puliti con i prodotti efficaci per sbloccare gli ingorghi nei tubi. L'aria compressa può essere utile per eliminare particelle più piccole.
- I depositi di carbone possono creare pericolo di incendio. Nel caso di presenza di depositi di carbone pulire la volta e il motore con acqua e sapone.

Attenzione: in un'atmosfera salina (ad esempio nelle zone costiere) il processo di corrosione è accelerato, rispetto ad altri ambienti. È necessario controllare elementi soggetti alla corrosione e farli riparare immediatamente.



Assistenza tecnica

- Per il servizio di assistenza tecnica e sostituzione dei pezzi consultare il distributore locale. L'assistenza tecnica deve essere affidata esclusivamente alle officine e tecnici autorizzati.
- **Importante:** non è ammesso utilizzo di pezzi o elementi non autorizzati; si raccomanda di utilizzare esclusivamente pezzi ed elementi originali. L'uso dei pezzi non originali non solo farebbe decadere la garanzia ma potrebbe provocare situazioni pericolose.

Conservazione

Non vi sono restrizioni per quanto riguarda la conservazione dell'apparecchio in un ambiente chiuso a condizione di scollegare la bombola di gas.

Periodi di sosta:

- ruotare la manopola di controllo in posizione **OFF**.
- spostare la valvola della bombola in posizione **OFF**.

La lampada riscaldante deve essere conservata in posizione verticale in un luogo protetto da diretta esposizione ai fenomeni atmosferici sfavorevoli (ad es. pioggia, pioggia-neve, grandine, neve, polvere, macerie).

In caso di necessità coprire l'apparecchio al fine di proteggerne le superfici esterne ed evitare l'accumulo degli inquinamenti nel circuito dell'aria

Importante: Prima di coprire l'apparecchio è necessario lasciarlo raffreddare.

In caso di lunghe soste e durante il trasporto:

- ruotare la manopola di controllo in posizione **OFF**.
- scollegare la bombola del gas e trasferirla in un luogo sicuro e ben areato, all'esterno. **NON** stoccare la bombola negli ambienti con temperatura superiore a 50° C.

La lampada riscaldante deve essere conservata in posizione verticale in un luogo protetto da diretta esposizione ai fenomeni atmosferici sfavorevoli (ad es. pioggia, pioggia-neve, grandine, neve, polvere, macerie).

In caso di necessità coprire l'apparecchio al fine di proteggerne le superfici esterne ed evitare l'accumulo degli inquinamenti nel circuito dell'aria.

Importante: Prima di coprire l'apparecchio è necessario lasciarlo raffreddare.

IT

Risoluzione di problemi

TIPO DEL PROBLEMA	CIRCOSTANZE DEL CASO	RIMEDIO
Bruciatore pilota non si accende	Chiusa valvola della bombola	Aprire la valvola
	Ugelli o condotti del bruciatore pilota otturati	Pulire o sostituire condotti dell'ugello o bruciatore pilota
	Presenza aria nel condotto del gas	Aprire e spurgare aria dal condotto del gas (premere e mantenere premuta la manopola di controllo per 1-2 minuti, fino a sentire l'odore del gas)
	Bassa pressione del gas	Basso livello del gas o bombola vuota
Bruciatore pilota si spegne	Accensione non funziona	Accendere il bruciatore pilota con fiammifero, successivamente munirsi del nuovo dispositivo di accensione e sostituirlo (vedi disegni che seguono)
	Accumulo di sporcizia attorno al bruciatore pilota	Togliere sporcizia accumulatasi attorno al bruciatore pilota
	Allentato collegamento tra la valvola del gas e il gruppo bruciatore pilota	Serrare il collegamento ed effettuare la prova di tenuta
		Sostituire termocoppia



Bruciatore non si accende	Bassa pressione del gas	Sostituire bombola di gas
	Ugello otturato	Togliere l'ingorgo
	Manopola di controllo non si trova in posizione ON	Ruotare la manopola di controllo in posizione ON.
Bassa fiamma al bruciatore Nota: non utilizzare la lampada in temperatura inferiore a 5°C (40 ° F)	Pressione del gas troppo bassa	Sostituire bombola di gas
	Temperatura esterna superiore a 5°C(40 ° F), e il riempimento del serbatoio inferiore a 25%	Sostituire bombola di gas
	Tubo flessibile di alimentazione danneggiato o piegato	Raddrizzare il tubo flessibile ed effettuare prova di tenuta
	Manopola in posizione „ON”	Ruotare la manopola in posizione OFF, lasciar raffreddare l'apparecchio alla temperatura dell'ambiente, dunque controllare il bruciatore e gli ugelli siano liberi dagli ingorghi
Luce dell'emettitore non uniforme Nota: la parte inferiore - 2,5 cm - dell'emettitore normalmente non si illumina	Bassa pressione del gas	Sostituire bombola di gas
	Base non è sistemata su una superficie piana e orizzontale	Posizionare la lampada su una superficie piana
	Lampada non è posizionata in modo non uniforme	Livellare lampada
Accumulo depositi di carbone	Presenza di sporcizia sul rivestimento del riflettore ed emettitore	Pulire riflettore e emettitore
Fumo nero denso	Bruciatore otturato	Ruotare la manopola in posizione OFF, lasciar raffreddare l'apparecchio alla temperatura dell'ambiente, dunque eliminare l'ingorgo e pulire il bruciatore sia all'esterno che all'interno.

Garanzia

Qualsiasi difetto che influenza la funzionalità del dispositivo che compaia entro un anno dall'acquisto sarà corretto a titolo interamente gratuito o con la sostituzione del prodotto che è stato utilizzato e sottoposto a manutenzione corretta seguendo le istruzioni, senza alcuna violazione. I diritti legali del cliente non sono assolutamente modificati. Nel caso in cui l'intervento di manutenzione o sostituzione sia

previsto nel periodo di validità della garanzia, precisare dove e quando si è acquistato il prodotto, possibilmente allegando lo scontrino.

In linea con la nostra politica di sviluppo continuo dei prodotti, ci riserviamo il diritto di modificare il prodotto, l'imballo e le specifiche di documentazione, senza notifica alcuna.

Smaltimento & Ambiente

Alla fine della vita utile del dispositivo, smaltire conformemente alle normative e linee guida applicabili.

Eliminare i materiali di imballaggio, quali plastica e cartone, negli specifici contenitori.



Stimate client,

Vă mulțumim pentru achiziționarea acestui aparat Hendi. Vă rugăm să citiți cu atenția acest manual înainte de a conecta aparatul pentru evitarea defectării ca urmare a utilizării incorecte. Acordați o atenție deosebită regulilor de siguranță.

Reguli de siguranță

- Acest aparat trebuie folosit în aer liber sau într-o zonă bine ventilată și nu trebuie instalat sau utilizat în spații închise.
- Butelia de gaz se va schimba în spații bine ventilate, departe de orice sursă de foc.
- Butelia trebuie depozitată în aer liber sau într-o zonă bine ventilată.
- Depozitarea acestui aparat în interior este permisă doar dacă butelia de gaz a fost deconectată și demontată de pe aparat.
- Aparatul nu trebuie deplasat cât timp se află în funcțiune sau după ce el a fost oprit dar nu s-a răcit încă.
- Nu încercați nicio modificare la acest aparat. Nu dați cu vopsea pe ecranul radiator, pe panoul de comandă sau pe reflector.
- Nu astupați găurile de ventilație din carcasa locașului buteliei.
- Aparatul trebuie instalat iar butelia depozitată în conformitate cu normele locale privind instalațiile de gaz.
- Robinetul sau regulatorul buteliei de gaz trebuie închise înainte de a deplasa aparatul.
- Se va utiliza doar tipul de gaz precizat de producător.
- Reparații se vor efectua doar de către o persoană calificată.
- În cazul unui vânt puternic, trebuie multă atenție ca aparatul să nu se aplece.
- Se controlează dacă garnitura regulatorului este montată corect și dacă își poate îndeplini rolul.
- După utilizarea se oprește alimentarea cu gaz de la supapa buteliei sau de la regulator.
- Aparatul nu se va folosi până când nu a fost testată etanșeitarea tuturor racordurilor.
- În cazul în care există scurgeri de gaz, aparatul nu trebuie folosit sau, dacă este aprins, alimentarea cu gaz trebuie întreruptă iar aparatul verificat și reparat înainte de a fi folosit din nou.
- Tubulatura sau furtunul trebuie verificate lunar și de fiecare dată când butelia se schimbă.
- Tubulatura sau furtunul trebuie schimbate la intervalele prevăzute sau o dată pe an.
- Ansamblul furtunului trebuie înlocuit înainte de punerea în funcțiune a aparatului se observă abraziune sau uzură în exces sau dacă furtunul este deteriorat sau dacă producătorul a specificat înlocuirea ansamblului.
- Încălzitorul trebuie verificat înainte de utilizare și cel puțin o dată pe an, de către un tehnician de service autorizat. Curățarea poate fi necesar să se facă mai des, în funcție de necesități. Este esențial ca zona de comandă, arzătoarele și conductele de circulare a aerului din aparat să fie menținute curate.
- Încălzitorul se oprește și se verifică imediat, în cazul în care apar următoarele condiții:

RO









- Miros de gaz și îngălbenirea vârfului flăcărilor arzătorului.
- Încălzitorul nu ajunge la temperatura corectă. La temperaturi de sub 5° fluxul de căldură va fi stânenit iar aparatul nu va funcționa corect.
- Aparatul produce pocnete sonore în timpul funcționării (pocnetele ușoare sunt normale atunci când aparatul este oprit).

- Ansamblul regulatorului și furtunului nu trebuie lăstate pe traseele pe care oamenii ar putea călca pe ele și furtunul ar putea fi deteriorat.
- Toate apărătoarele sau celelalte dispozitive de protecție care au fost demontate pentru a se interveni la aparatul de încălzit trebuie montate la loc înainte de a utiliza aparatul.
- Atât copiii cât și adulții trebuie avertizați în legătură cu pericolele reprezentate de temperaturile mari de pe suprafețe, ei trebuind să stea deoparte de acestea pentru a evita aprinderea hainelor.
- Copiii și animalele de casă trebuie urmărite cu atenție cât timp se află în apropierea aparatului.
- Hainele sau celelalte materiale inflamabile nu trebuie atârinate de aparat sau puse în apropierea acestuia.
- Nu se va pune nimic pe acest aparat sau rezemat de el. Anumite materiale sau articole care se pun sub sau în apropierea acestui aparat vor fi expuse la căldura radiantă și pot fi deteriorate serios.
- În preajma acestui aparat nu trebuie utilizate sau depozitate materiale inflamabile.
- În preajma acestui aparat nu trebuie pulverizați aerosoli, cât timp acesta este în funcțiune.
- Materialele combustibile trebuie să rămână la minimum 0,9 m de aparat.
- Aparatul trebuie așezat întotdeauna pe suprafețe netede și ferme. Un spațiu bine ventilat trebuie să aibă o deschidere de cel puțin 25%. Suprafața spațiului respectiv o reprezintă suprafața pereților acestuia.

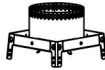
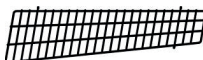
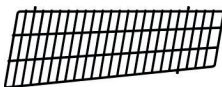
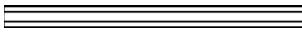
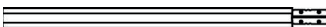
RO

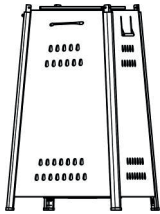

Lista de piese ale încălzitorului de terasă

NUMĂRUL PIESEI	DENUMIREA PIESEI	IMAGINEA	CANTITATEA
A	Reflector		1
B	Ecran de flăcări		1
C	Plasă de protecție - superioară		4
D	Plasă de protecție - inferioară		4
E	Bară de sprijin - superioară		4
F	Bară de sprijin - inferioară		4
G	Butelie de sticlă		2
H	Racord pentru butelia de sticlă		1
I	Inel de cauciuc		1
J	Ansamblu arzător		
K	Ansamblul carcasei rezervorului		1
L	Lanț (montat cu ușa)		1

RO

Hardware

NUMĂRUL PIESEI	DENUMIREA PIESEI	IMAGINEA	CANTITATEA	DESCRIERE
AA	Piuliță olandeză M6		4	Pentru fixarea reflectorului și a ecranului de flăcări.
BB	Șuruburi și șaibe standard		4	Șurub M5 x 8 și șaiabă M5 Pentru fixarea ansamblului arzător pe ansamblul carcasei rezervorului.



Vedere descompusă

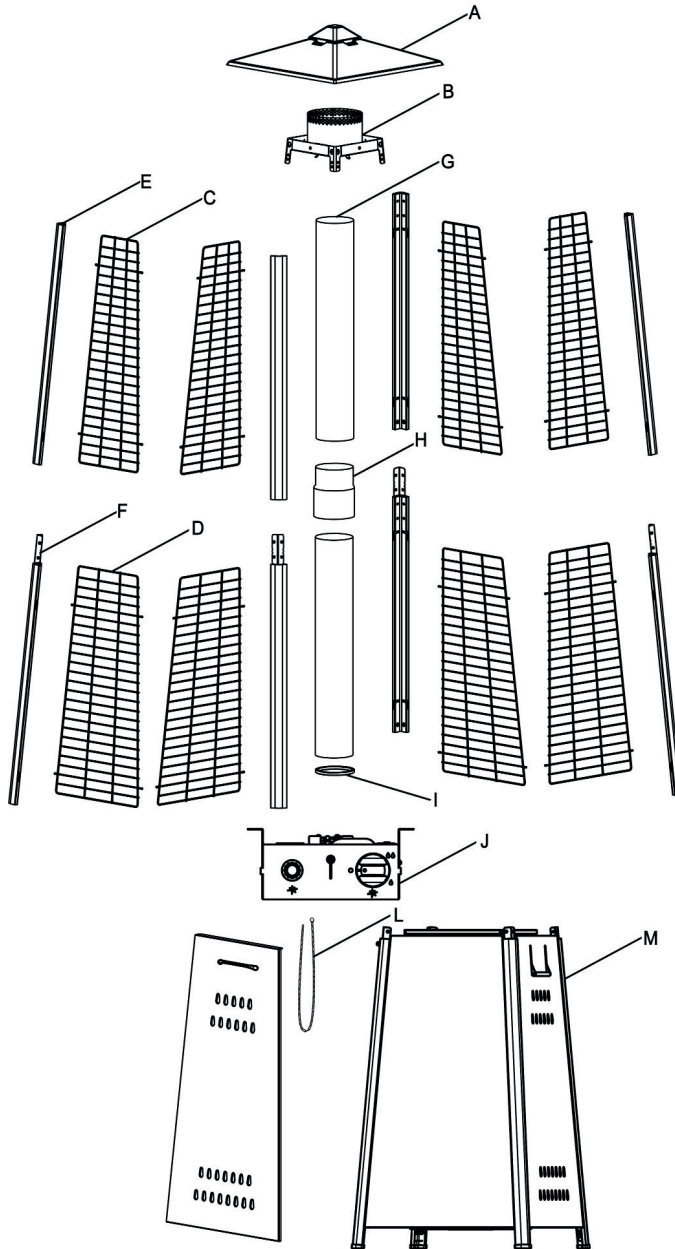

RO

Ansamblul încălzitorului de terasă

Instrucțiuni de montaj

- Lista sculelor necesare: Șurubelniță cu cap Philips.
- Soluție de detectare a scurgerilor: o parte detergent și trei părți apă.
- **Toate piulițele și șuruburile la început se strâng doar ușor. Ele se vor strânge după finalizarea montajului. În acest fel se ușurează munca și crește stabilitatea aparatului.**
- Înainte de montaj trebuie verificat dacă s-au îndepărtat toate materialele de ambalaj și toate protecțiile.
- Echipamentele pot prezenta mici abateri. Acestea nu înseamnă o scădere a calității ci perfecționarea componentelor.
- Dacă vreo piesă lipsește sau este deteriorată, produsul nu mai trebuie montat. Luați legătura cu departamentul de service pentru înlocuirea pieselor.
- Montajul se va face pe suprafețe orizontale, nivelate, neabrazive.
- **TIMPUL ESTIMAT DE MONTAJ: 45 minute.**



ETAPA 1: Se așază jos ansamblul carcasei rezervorului (K). Se deschide ușa și se scot toate piesele.

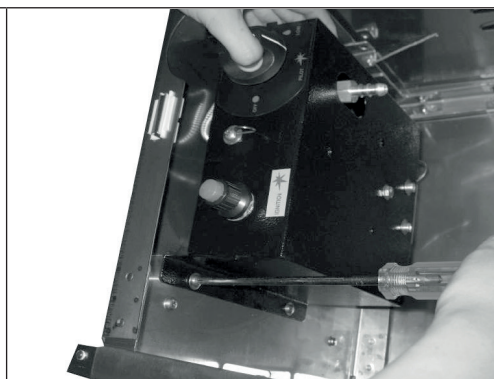

ETAPA 2: Carcasa rezervorului se menține în poziție culcată. Se montează ansamblul arzătorului (J) pe carcasa rezervorului folosind 4 buc de șuruburi și piulițe standard (BB).

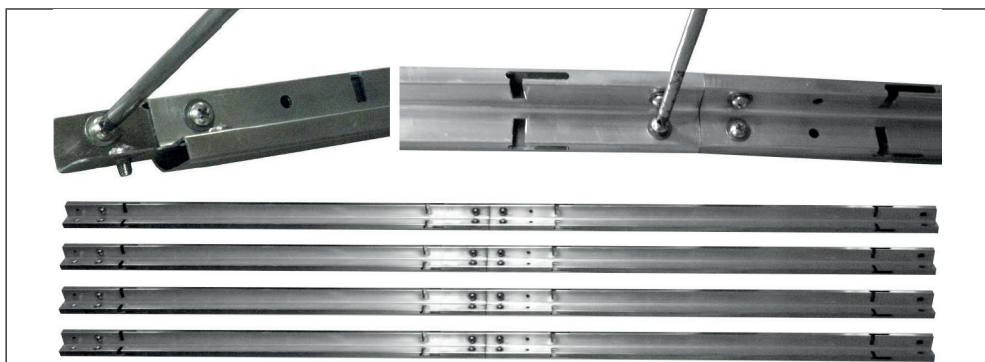

ETAPA 3: Se deșurubează cele 2 buc de șuruburi și piulițe standard (BB) de pe bara de sprijin - inferioară (F). Se introduce bara de sprijin superioară (E) în bara de sprijin - inferioară (F) și se fixează cu cele 2 buc de șuruburi și piulițe standard (BB). Acest pas se repetă la conectarea celor 3 seturi de bare de sprijin.

RO



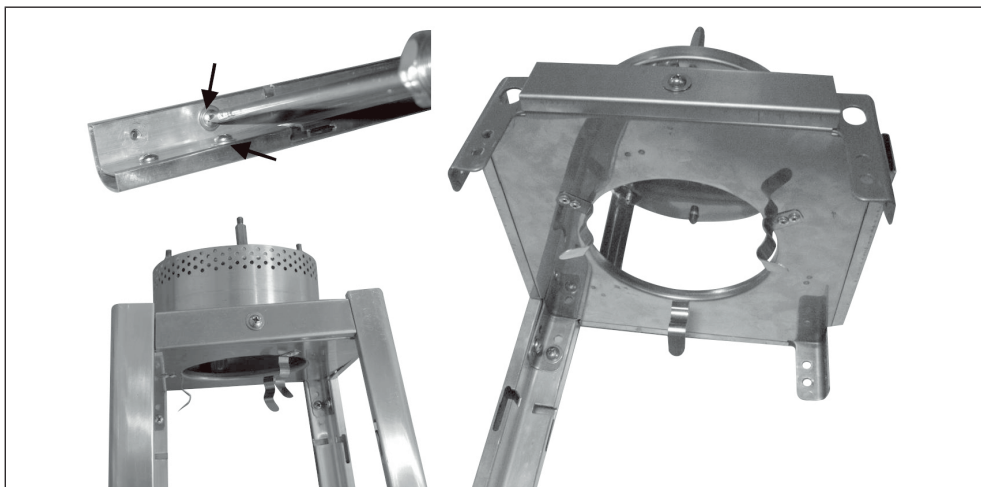

ETAPA 4: Se deșurubează cele 2 buc de șuruburi și piulițe standard (BB) de pe bara de sprijin - SUPERIOARĂ (E), așa cum arată săgețile. Se atașează ecranul pentru flăcări (B) pe partea superioară a barei de sprijin complete și se fixează cu cele 2 buc de șuruburi și piulițe standard. Acest pas se repetă pentru conectarea ecranului de flăcări (B) cu cele 3 seturi de bare de sprijin complete.

RO



ETAPA 5: Reflectorul (A) se așază pe ecranul de flăcări (B) și se fixează cu cele 4 buc de PIULIȚE OLANDEZE M6 (AA).

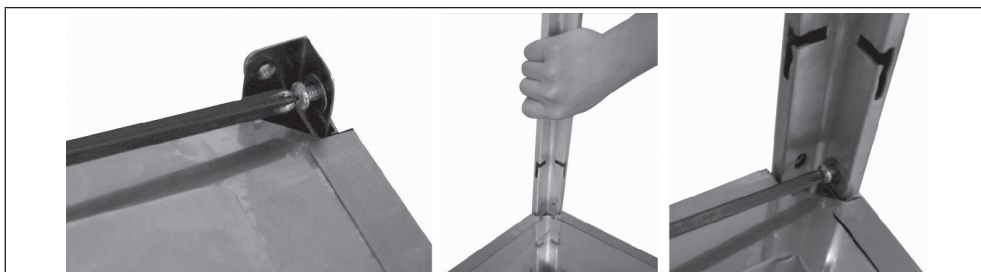

ETAPA 6: Se deșurubează cele 8 buc de șuruburi și piulițe standard (BB) de pe partea de sus a carcasei rezervorului (K). Piesele superioare montate se ridică și se montează pe carcasa rezervorului. Bara de sprijin se împinge ca în fotografie și se verifică dacă fiecare bară de sprijin a intrat în fantă. Se fixează în poziția de fund folosind cele 8 buc de șuruburi și piulițe standard (BB).



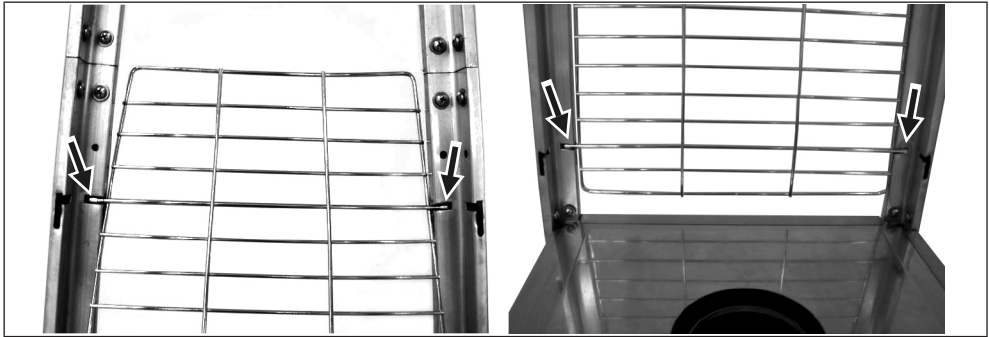

ETAPA 7: Se aliniază și se introduce plasa de protecție - inferioară (D) în fantele de pe bara de sprijin - inferioară (F). Se repetă această etapă pentru introducerea celor 2 buc plase de protecție - inferioare (D).

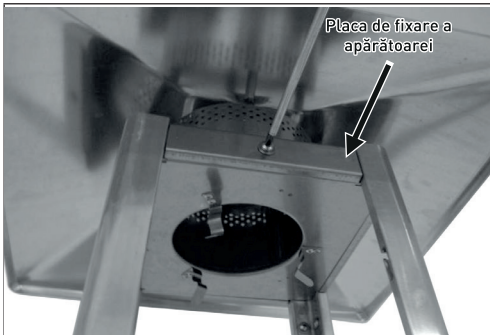

ETAPA 8: Se scot cele 4 buc plăci de fixare a apărătoarei, prin desfacerea celor 4 buc șuruburi și piulițe de pe ecranul pentru flăcări (B).

RO



ETAPA 9: Ca și la Etapa 7, se aliniază și se introduc cele 3 buc plase de protecție - superioare (C) în fantele de pe cele 3 buc bare de sprijin - superioare (E).



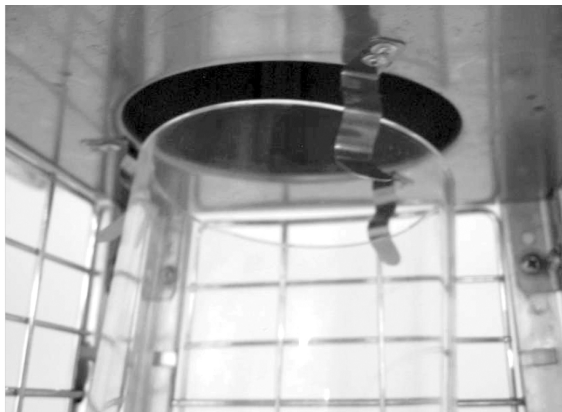
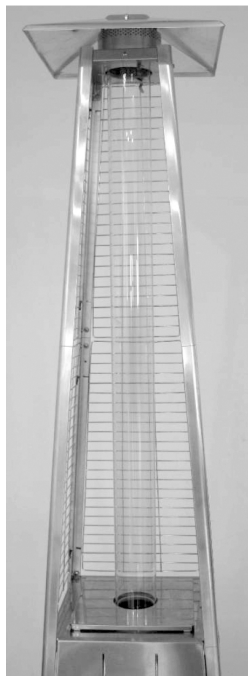

RO

ETAPA 10: Se ține tubul de sticlă (G) și se introduce în partea respectivă a ecranului de flăcări (B) până când tubul atinge partea de sus a ecranului, după care cealaltă parte a tubului de sticlă se introduce în mijlocul carcasei rezervorului (ansamblul superior al arzătorului).

NOTĂ: TUBUL DIN STICLĂ ESTE O PIESĂ FRAGILĂ, EL TREBUIE MONTAT ÎNCET ȘI CU ATENȚIE!

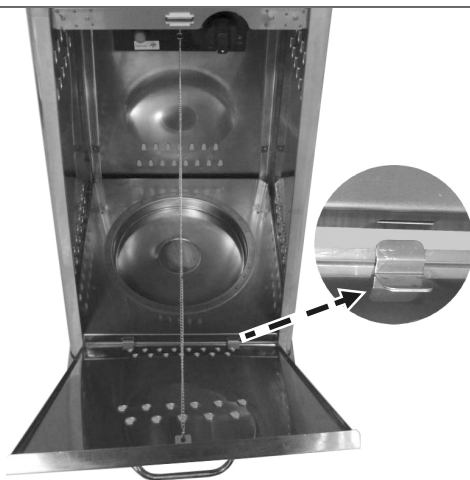
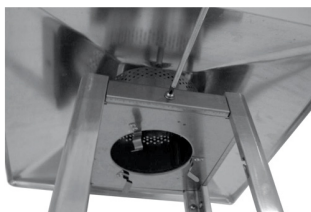

ETAPA 11: Se repetă Etapa 7 și etapa 9 pentru montarea plasei de protecție - inferioare (G) și a plasei de protecție - superioare (C). Se înlocuiesc cele 4 buc plăci de fixare a plaselor pe ECRANUL DE FLĂCĂRI (B) folosind cele 4 buc șuruburi și șai-be.

ETAPA 12: Se introduce și se fixează ansamblul rezervorului (K), după care se prinde lanțul (L) pe ansamblul arzătorului (J).



Instrucțiuni de utilizare

Înainte de prima utilizare și după fiecare schimbare a buteliei de gaz instalația de gaz trebuie să fie purjată de aer înainte de prima aprindere! Pentru aceasta se răsucește butonul de comandă în sens invers acelor de ceasornic, spre setarea pilot. Se apasă butonul și se ține apăsat timp de 3 minute înainte de a încerca aprinderea.

Înlocuirea bateriilor

Se scoate capul de aprindere prin impuls de pe ansamblul arzătorului (J) prin răsucirea acestuia în sens invers acelor de ceasornic. Se instalează 1 baterie AAA. Se introduce mai întâi polul negativ al

bateriei după care se înlocuiește capacul de aprindere prin răsucirea acestuia în sens invers acelor de ceasornic.

Pentru aprinderea instalației pilot

- Înainte de fiecare utilizare se verifică toate conexiunile.
- Alimentarea cu gaz se pornește de la sursa de alimentare.
- Se apasă pentru răsucirea butonului de comandă în sens invers acelor de ceasornic, în poziția **PILOT**, , vezi poza din dreapta.
- Se ține butonul apăsat, se apasă butonul **IGNITION** în mod repetat până când se aprinde lampa pilot, după care se ține butonul apăsat timp de 10 secunde, până ce lampa pilot rămâne aprinsă după ce butonul a fost eliberat.

- Dacă lampa nu se aprinde sau nu rămâne aprinsă, butonul se răsucește în sens invers la **OFF** și se repetă.

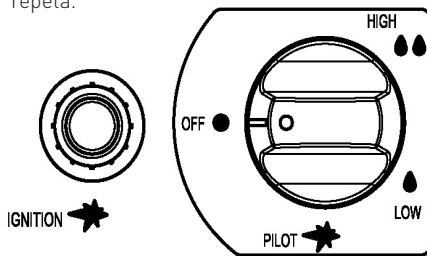

Pentru aprinderea încălzitorului de terasă

- Lampa pilot trebuie să fie aprinsă și butonul setat la poziția **PILOT**.
- Se ține butonul ușor apăsat și se răsucește în sens invers acelor de ceasornic, la **LOW**.
- Când plasa se aprinde, butonul se răsucește în sensul acelor de ceasornic, de la **Low** la **HIGH**.

Notă: Atunci când este ponit inițial, aparatul poate face zgomot. Pentru eliminarea zgomotului excesiv de la arzător, butonul de comandă se aduce în poziția pilot. Butonul se răsucește la nivelul de încălzire dorit.

Reapriinderea

- Butonul de comandă se răsucește la **OFF**.
- Se așteaptă timp de cel puțin 5 minute pentru a lăsa gazul să se împrăștie, înainte de a reaprinde lampa pilot.

- Se repetă etapele pentru „Aprindere”.

Pentru stingere

- Butonul se ține apăsat și se răsucește către **OFF**.
- După utilizare se oprește de la supapa buteliei sau de la regulator.
- Se închide butelia de gaz și se lasă aparatul să se răcească înainte de a-l deplasa.

Notă: După utilizare, ecranul emițător poate prezenta unele decolorări, ceea ce este normal. După utilizare se închide regulatorul și se lasă aparatul să se răcească înainte de a-l deplasa..

RO



Testarea etanșeității

Scurgerile nu se controlează niciodată cu ajutorul focului deschis.

Nu se va fuma niciodată în timpul acestui test.

Racordurile pentru gaz ale aparatului sunt testate din fabrică înainte de expediere.

Etanșeitarea acestui aparat trebuie verificată periodic și se vor face verificări imediat ce se simte miros de gaz.

- Se face o soluție de săpun folosind 1 parte săpun lichid pentru vase și 3 părți de apă. Această soluție poate fi aplicată dintr-un flacon de săpun, cu peria sau cu o cârpă pentru a testate eventualele scurgeri în punctele arătate în figura de mai sus.
- Supapa buteliei de gaz trebuie să fie în poziția **OFF** în momentul testării etanșeității. După ce la racordurile de gaz s-a aplicat soluția de săpun, supapa buteliei trebuie adusă la poziția **ON**.
- Dacă există o scurgere în soluție se vor forma bule de săpun.

- Dacă se constată o scurgere, se oprește alimentarea cu gaz. Se strâng toate fittingurile care au scurgeri, se repornește alimentarea cu gaz și se verifică din nou.

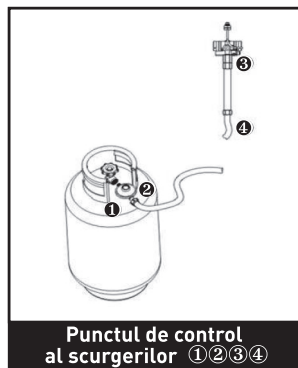

Condițiile pe care le îndeplinește gazul

- Nu se vor folosi niciodată butelii de gaz care au corpul, robinetul, gulerul sau piciorul inelar deteriorate. Buteliile de gaz lovite sau ruginite pot fi periculoase și trebuie verificate cu ajutorul unui furnizor de gaz.
- Acest aparat nu trebuie conectat niciodată la o sursă de gaz nenormată.

- Când aparatul nu este folosit, butelia se **OPREȘTE**.
- Testul de etanșeitare a racordurilor de gaz trebuie făcut ori de câte ori se conectează o butelie de gaz. Dacă la testul cu soluția de săpun apar bule, butelia nu se va folosi. Scurgerile nu se controlează niciodată cu ajutorul focului.

Racordarea la o butelie de gaz

- Se recomandă folosirea unor butelii de gaz de 9 kg sau consultați-vă cu furnizorul de gaz pentru a vedea care este modelul adecvat de butelie.
- Regulatorul de gaz se alege în funcție de categoria și de țara de utilizare a aparatului, conform listei din plăcuța de identificare. Furtunul de gaz aprobat trebuie schimbat dacă regulile naționale o impun.
- Montajul tubulaturii trebuie făcut de instalatori calificați din țara utilizatorului.
- Buteliile de gaz se schimbă doar în aer liber sau în spații bine ventilate, la distanță de focul deschis și de alte surse de aprindere (lumânări, țigărete, alte dispozitive care generează foc....).
- Butelia de gaz va fi folosită întotdeauna în poziție verticală.
- Se închide butonul de comandă al aparatului prin rotirea sa completă în sensul acelor de ceasornic.
- Se închide robinetul buteliei după care la butelie se atașează regulatorul.
- Toate racordurile se strâng bine cu ajutorul unei chei, atunci când este cazul. Butelia trebuie să stea în suportul special pentru aceasta.
- Toate îmbinările se verifică folosindu-se apă cu săpun. Dacă se descoperă vreo scurgere se strânge îmbinarea și se repetă testul.

Reguli de siguranță importante

Se va folosi doar în aer liber sau în spații bine ventilate.

Un spațiu bine ventilat trebuie să aibă o deschidere de cel puțin 25%. Suprafața spațiului respectiv o reprezintă suprafața pereților acestuia.

Utilizarea acestor aparate în spații închise este periculoasă și este INTERZISĂ.

Copiii și adulții trebuie să știe că aparatul degajă temperaturi mari deasupra coloanei în timpul funcționării. Copiii trebuie supravegheați cu atenție cât timp se află în vecinătatea aparatului.

NICIODATĂ nu trebuie atârnat nimic de aparat, inclusiv haine sau alte obiecte inflamabile.

NU se va utiliza aparatul până când acesta nu este complet instalat, cu placa reflectoare montată. Se vor respecta distanțele minime față de materialele combustibile.

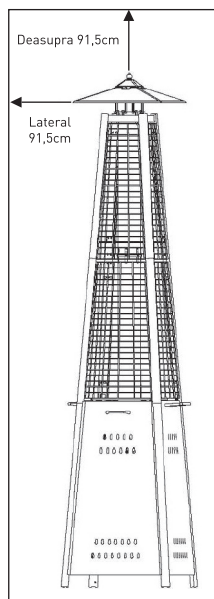

Întreținerea

Pentru ca încălzitorul să funcționeze timp de ani de zile la un randament ridicat, funcționarea aparatului trebuie verificată în mod regulat:

- Suprafețe exterioare trebuie menținute curate.
- Curățarea se va face cu apă caldă și cu săpun. Nu se vor folosi niciodată agenți de curățare inflamabili sau corozivi.
- La spălarea aparatului se va controla ca zona din jurul arzătorului și al lămpii pilot să fie în permanență uscată. În cazul în care comanda gazului este expusă la apă sub orice formă, ea NU trebuie utilizată. Ea trebuie înlocuită.
- Curenții de aer nu trebuie obstrucționați. Comenzile, arzătorul și canalele de aerisire trebuie să rămână curate. Semnele unor posibile blocaje includ:
- Mirosul de gaz și îngălbenirea puternică a flăcărilor la vârf.

Service-ul

- Consultați dealerul local pentru service și pentru înlocuirea pieselor acestui aparat. Service-ul la acest aparat se execută doar de personal autorizat.

- Încălzitorul NU ajunge la temperatura dorită.
- Strălucirea încălzitorului este extrem de neconstantă.
- Încălzitorul pocnește.
- Păianjenii sau insectele pot să cuibărească în arzător sau în orificiile acestuia. Aceste situații periculoase pot avaria aparatul și îl pot face inutilizabil. Orificiile arzătorului se curăță cu ajutorul unui dispozitiv de mare putere de curățat țevile. Particulele mai mici pot fi înlăturate cu ajutorul aerului comprimat.
- Depozitele de carbon pot genera riscul de incendiu. Dacă acestea apar, capacul și mașina se curăță cu apă caldă și săpun.

Notă: într-un mediu cu aer sărat (cum ar fi în vecinătatea mării) corozivitatea poate apărea mai repede decât în mod normal. Zonele corodate trebuie verificate frecvent și reparate cu promptitudine.

- Precauție: la acest aparat nu se vor folosi piese sau componente neautorizate; la înlocuire trebuie folosite doar piese și componente de schimb originale. Utilizarea de piese sau componente neautorizate anulează garanția și fac utilizarea nesigură.

RO



Depozitarea

Nu există limite pentru perioada de depozitare în interior a aparatului, cu condiția ca butelia să fie scoasă din aparat.

Între utilizări:

- Butonul de comandă se răsuțește la **OFF**.
- Butelia de gaz se aduce la **OFF**.

Aparatul de încălzit se depozitează în poziție verticală, ferit de contactul direct cu factorii meteorologici (cum ar fi ploaia, lapovița, grindina, zăpada, praful și țărâna).

Dacă este necesar, aparatul se acoperă pentru protejarea suprafețelor exterioare și prevenirea acumulării de aer în conducte.

Notă: Înainte de învelire se așteaptă ca aparatul să se fi răcit.

În timpul perioadelor lungi de inactivitate sau al transportului:

- Butonul de comandă se răsuțește la **OFF**.
- Se decuplează butelia și se duce într-un loc sigur și bine ventilat, situat în aer liber. NU se va depozita în locuri în care temperatura depășește 50°C.

Aparatul de încălzit se depozitează în poziție verticală, ferit de contactul direct cu factorii meteorologici (cum ar fi ploaia, lapovița, grindina, zăpada, praful și țărâna).

Dacă este necesar, aparatul se acoperă pentru protejarea suprafețelor exterioare și prevenirea acumulării de aer în conducte.

Notă: Înainte de învelire se așteaptă ca aparatul să se fi răcit

Defectoscopia

DACĂ PROBLEMA CONSTĂ DIN	DACĂ EXISTĂ URMĂTOARELE CONDIȚII	SE VA PROCEDA ÎN FELUL URMĂTOR
Lampa pilot nu se aprinde	Robinetul buteliei este închis	Se deschide robinetul
	Este un blocaj la orificiul sau conducta lămpii pilot	Se înlocuiește sau se înlocuiește orificiul sau conducta lămpii pilot
	În conducta de gaz se află gaz	Se deschide conducta de gaz și se golește (prin apăsarea butonului de comandă) nu mai mult de 1-2 minute sau până se simte miros de gaz
	Presiune mică a gazului	Butelia de are puțin gaz sau este goală
	Aprinzătorul nu funcționează	Lampa pilot se aprinde cu un chibrit, se procură și se instalează un nou aprinzător. (Vezi imaginile de mai jos)
Lampa pilot nu rămâne aprinsă	În jurul lămpii pilot s-a adunat murdărie	Se curăță murdăria din jurul lămpii pilot
	Legătura dintre robinetul de gaz și lampa pilot este slăbită	Se strânge legătura și se face un test de etanșeitate
	Termocuplul nu funcționează bine	Se înlocuiește termocuplul
Arzătorul nu se aprinde	Presiunea gazului este scăzută	Se înlocuiește butelia
	Orificiul este blocat	Se curăță blocajul
		Butonul de comandă se răsuțește la „ON”
Flacăra arzătorului este mică Notă: Arzătorul nu se va folosi la temperaturi sub 5°C (40°F)	Presiunea gazului este scăzută	Se înlocuiește butelia
	Temperatura de afară trebuie să fie mai mare de 5°C (40°F) iar rezervorul să fie sub 25% plin	Se înlocuiește butelia
	Furtunul de alimentare este îndoit sau răsucit	Se îndreaptă și se face un test de etanșeitate a furtunului
	Butonul de comandă trebuie să fie complet la „ON”	Pentru a aduce butonul la „OFF” se lasă aparatul să se răcească până la temperatura camerei și se verifică arzătorul și orificiile să nu fie blocate



Radiatorul nu strălucește constant Notă: Ultimii 2,5 cm ai radiatorului nu trebuie în mod normal să emită lumină	Presiunea gazului este scăzută	Se înlocuiește butelia
	Baza nu se află pe o suprafață nivelată	Se va așeza arzătorul pe o suprafață nivelată
	Arzătorul nu este orizontal	Se aduce arzătorul la orizontală
Acumularea de carbon	Pe reflector sau radiator s-a depus murdărie sau o peliculă de material	Se curăță reflectorul sau radiatorul
Fum gros și negru	Arzătorul este blocat	Pentru a aduce butonul la „OFF” se lasă aparatul să se răcească până la temperatura camerei și se înlătură blocajul și se curăță arzătorul în interior și la exterior.

Garanție

Orice defecțiune care afectează funcționarea aparatului apărută la mai puțin de un an de la cumpărarea acestuia va fi remediată prin reparație sau înlocuire gratuită, cu condiția ca aparatul să fi fost folosit și întreținut conform instrucțiunilor nu să nu fi fost bruscat sau folosit necorespunzător în vreun fel. Drepturile dumneavoastră legale nu sunt

afectate. Dacă aparatul este în garanție, menționați când și de unde a fost cumpărat și includeți dovada cumpărării (de ex. chitanța).

Conform politicii noastre de dezvoltare continuă a produsului, ne rezervăm dreptul de a modifica produsul, ambalajul și documentația fără notificare.

Eliminarea și mediul înconjurător

La sfârșitul vieții aparatului, vă rugăm să-l eliminați conform regulamentelor și instrucțiunilor aplicabile în acel moment.

Aruncați ambalajul (plastic sau carton) în recipientele corespunzătoare.

RO



Уважаемый Клиент,

Большое Вам спасибо за то, что Вы купили оборудование фирмы HENDI. Вам следует внимательно прочитать настоящую инструкцию пользователя во избежание повреждения машины в результате неправильной эксплуатации. Особенно рекомендуем ознакомиться с предупреждениями.

Правила техники безопасности

- Устройство предназначено для использования снаружи или в хорошо вентилируемых местах, оно не должно устанавливаться или использоваться в закрытых помещениях.
- Замену газовых баллонов проводить в хорошо проветриваемых помещениях, вдали от источников возгорания.
- Храните газовый баллон на открытом воздухе или в хорошо проветриваемых помещениях.
- Устройство можно хранить в помещениях только после отключения и снятия с устройства газового баллона.
- Не перемещайте устройство, когда оно включено или вскоре после выключения, прежде чем оно полностью не остынет.
- Не пытайтесь переделывать устройство каким-либо образом. Не перекрашивайте корпус радиатора, панель управления или отражателя.
- Не закрывайте вентиляционные отверстия корпуса баллона.
- Устройство должно быть установлено, а газовый баллон должен храниться в соответствии с действующими правилами.
- Перед перемещением устройства, затяните вентиль газового баллона или редуктора.
- Используйте только такой тип газа, который указан изготовителем.
- Ремонт может выполняться только квалифицированным специалистом по обслуживанию.
- В случае сильного ветра будьте внимательны, чтобы устройство не накренилось.
- Убедитесь, что прокладка редуктора правильно установлена и может выполнять свою функцию.
- После использования, перекройте подачу газа вентилем или редуктором.
- Не используйте устройство, пока все соединения не будут проверены на наличие утечек.
- В случае утечки газа, не пользуйтесь устройством. Если устройство включено, перекройте подачу газа, проверьте и устраните повреждения перед повторным запуском.
- Газовую установку или гибкий шланг проверяйте один раз в месяц и каждый раз, когда вы заменяете баллон.
- Трубчатые или гибкие шланги заменяйте в установленный период времени или один раз в год.
- В случае чрезмерного износа или истирания шлангов, или имеющегося повреждения, замените их перед запуском установки. Новая проводка должна быть выполнена в соответствии с инструкциями изготовителя.

RU









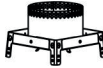
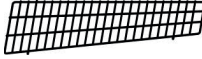
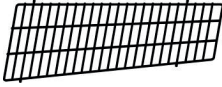
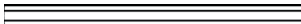

- Нагреватель должен быть проверен перед использованием и, по крайней мере, один раз в год квалифицированным специалистом по обслуживанию. Устройство может требовать более частой чистки. Необходимо, чтобы отсек управления, горелка и каналы циркуляции воздуха в устройстве всегда были чистыми.
- Следует немедленно выключить и проверить устройство, если произойдет какая-либо из следующих ситуаций:
 - Чувствуется запах газа и видны интенсивные желтые кончики пламени.
 - Нагреватель не достигает нужной температуры. Температура ниже 5 °C приведет к снижению потока тепла, а устройство не будет работать должным образом.
 - Устройство начинает выдавать потрескивающие звуки (небольшие трески после выключения устройства – это нормальное явление).
- Редуктор и шланги поместить вдали от транспортных маршрутов, где люди могут споткнуться о них и вдали от мест, в которых шланг может быть случайно поврежден.
- Все экраны и другие предохранительные устройства, снятые во время технического обслуживания, установите снова перед использованием устройства.
- Дети и взрослые должны быть предупреждены об опасности, связанной с высокой температурой поверхности. Они должны держаться подальше от устройства, чтобы избежать ожогов или воспламенения одежды.
- Маленькие дети и домашние животные должны находиться под присмотром, когда они находятся в месте, где применяется устройство.
- На устройстве и в непосредственной близости от него нельзя вешать или помещать одежду, или другие горючие материалы.
- Не кладите предметы на устройство и не опирайте о него. Некоторые вещества или предметы, хранящиеся вблизи или под устройством будут подвергаться воздействию тепла и могут серьезно повредиться.
- Не используйте и не храните горючие вещества рядом с устройством.
- Не пользуйтесь аэрозолями вблизи устройства, когда оно включено.
- Всегда сохраняйте дистанцию не менее 0,9м между устройством и горючими материалами.
- Всегда устанавливайте устройство на твердой, ровной поверхности. В хорошо вентилируемом помещении должно быть не менее 25% открытой площади, которая является суммой поверхности стен.

RU

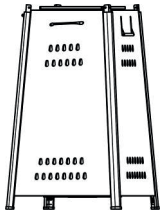

Перечень частей обогревательной лампы

ОБОЗНАЧЕНИЕ ЧАСТИ	НАЗВАНИЕ ЧАСТИ	РИСУНОК	КОЛ.
A	Рефлектор		1
B	Экран пламени		1
C	Защитная сетка - верхняя		4
D	Защитная сетка - нижняя		4
E	Верхняя часть ноги		4
F	Нижняя часть ноги		4
G	Стеклоянная трубка		2
H	Муфта стеклянной трубки		1
I	Резиновое кольцо		1
J	Блок горелки		
K		1	
L	Цепь (устанавливается вместе с дверкой)		1

Метизы

ОБОЗНАЧЕНИЕ ЧАСТИ	НАЗВАНИЕ ЧАСТИ	РИСУНОК	КОЛ.	ОПИСАНИЕ
AA	Колпачковые гайки М6		4	Для прикрепления рефлектора к экрану пламени
BB	Стандартные гайки и шайбы		4	Гайка М5 х 8 и шайба М5 – служит для прикрепления блока горелки к блоку корпуса бака



Детальный рисунок

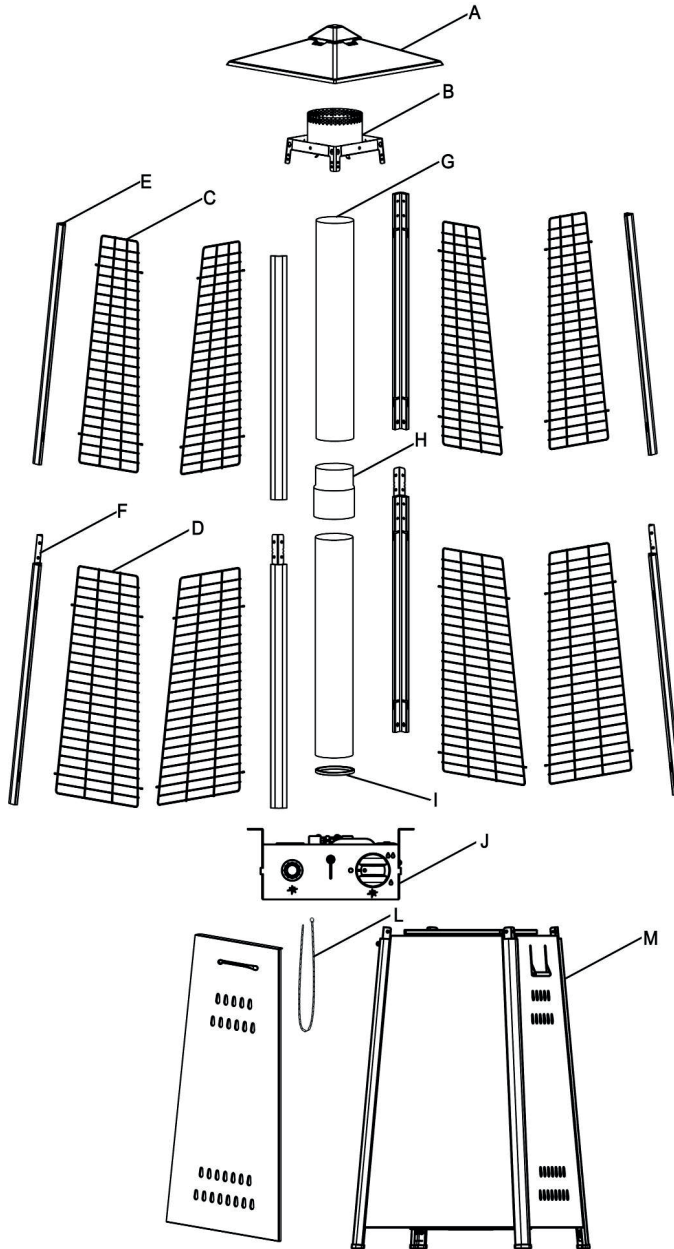

RU

Монтаж обогревательной лампы

Инструкция по монтажу

- Перечень необходимого инструмента: крестовая отвертка,
- Раствор для обнаружения утечки газа – на одну часть жидкого мыла три части воды.
- **Все гайки и болты следует сначала закрутить слегка и докрутить все после окончания монтажа; это облегчит нам работу и усилит надежность работы устройства.**
- Перед монтажом следует удостовериться, что все элементы упаковки, и крепления были сняты.
- Устройства могут отличаться незначительно друг от друга; это не означает худшее качество, а свидетельствует о внедрении усовершенствований.
- Если какие-либо детали отсутствуют, или какая-либо деталь повреждена, не следует приступать к монтажу, а нужно обратиться в службу сервиса для получения заменяемых частей.
- Монтаж устройства следует проводить на плоском, ровном, не царапающем основании.
- **СРЕДНЕЕ ВРЕМЯ МОНТАЖА СОСТАВЛЯЕТ ПОРЯДКА 45 минут.**



ШАГ 1: Положите блок корпуса бака (K) на бок. Откройте дверки и достаньте оттуда все детали.

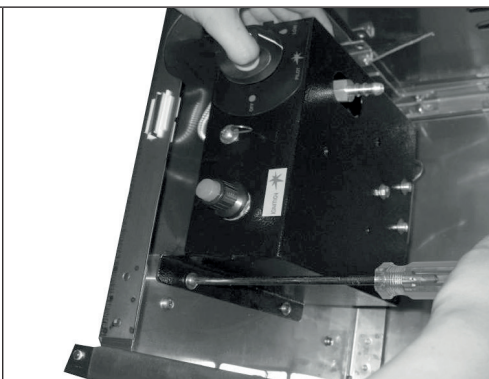

ШАГ 2: Выполняем все работы на корпусе бака, находящегося в положении лежа. Прикрепить блок горелки (J) к блоку корпуса бака с помощью четырех стандартных гаек и шайб (BB).

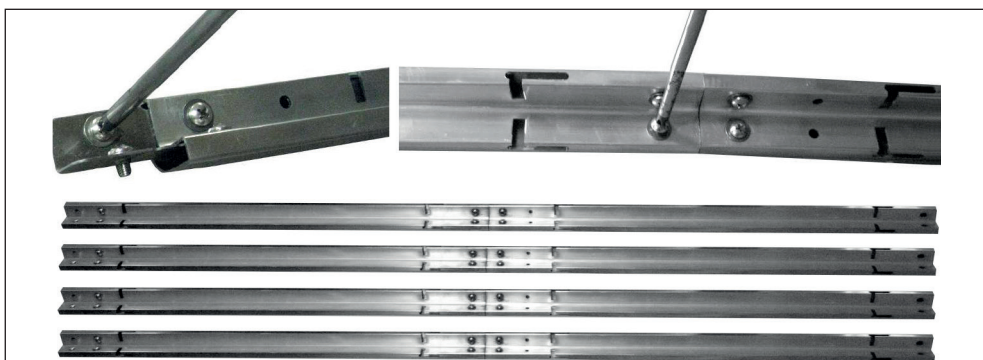

ШАГ 3: Выкрутить два стандартных болта и шайбы (BB) из нижней части ноги (F). Вставьте верхнюю часть ноги (E) в нижнюю (F) и скрепите с помощью двух стандартных болтов и шайб (BB). Данный ШАГ повторить для скрепления остальных 3 ног.

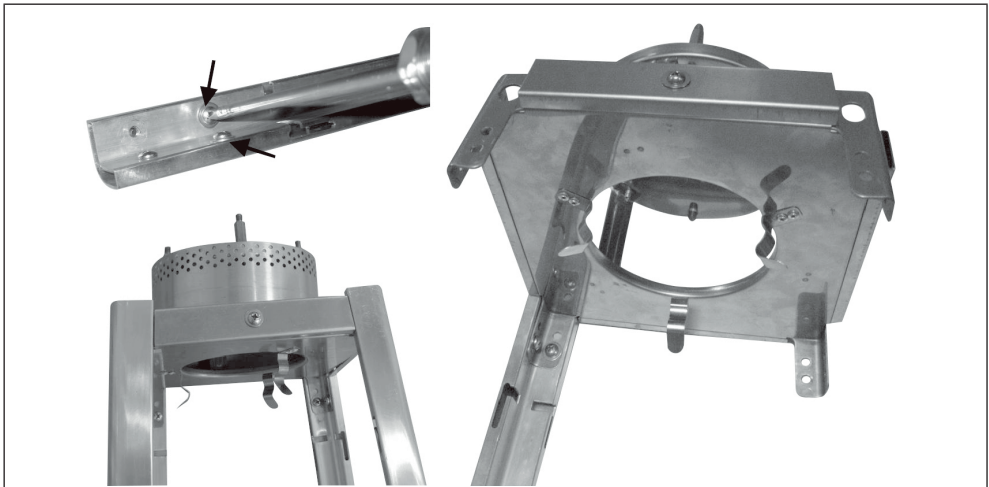

ШАГ 4: Выкрутить два стандартных болта и шайбы (BB) согласно стрелке на верхней части ноги (E). Присоединить экран пламени (B) к верхней части ноги и скрепить друг с другом с помощью двух стандартных болтов и шайб. Данный ШАГ повторить для скрепления экрана пламени (B) с остальными 3 ногами.



ШАГ 5: Установить рефлектор (A) на экране пламени (B) и прикрепить с помощью четырех колпачных гаек M6 (AA).

RU

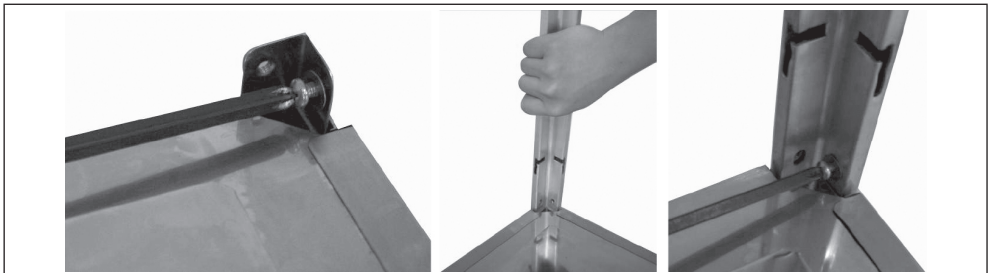

ШАГ 6: Выкрутить восемь стандартных болтов и шайб (BB) из верхней части корпуса бака (K). Поднять смонтированные верхние части обогревательной лампы и установить на корпус бака. Просунуть ноги, как это представлено на рисунке и удостовериться, что каждая из ног находится на своем месте. Прикрепить их снизу с помощью восьми стандартных болтов и шайб (BB).



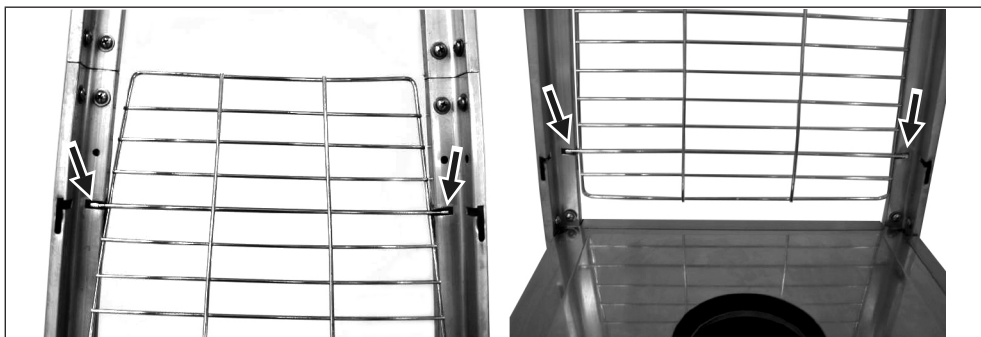

ШАГ 7: Выровнять и вставить нижнюю защитную сетку (D) во внутренние пазы нижних частей ног (F). Данный ШАГ повторить при установке остальных нижних защитных сеток (D).

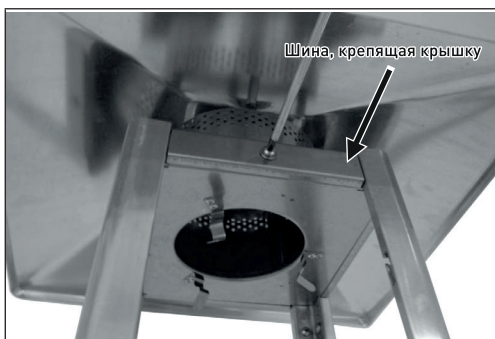

ШАГ 8: Снять четыре защитные крепежные крышки, открутив и сняв четыре болта и шайбы с экрана пламени (B).

RU



ШАГ 9: Так же как в ШАГ-е 7, выровнять и ставить три верхние защитные сетки (C) во внутренние пазы в трех верхних частях ног (E).



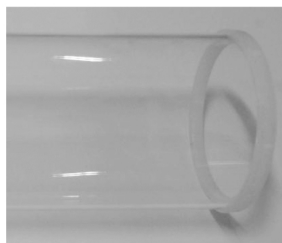
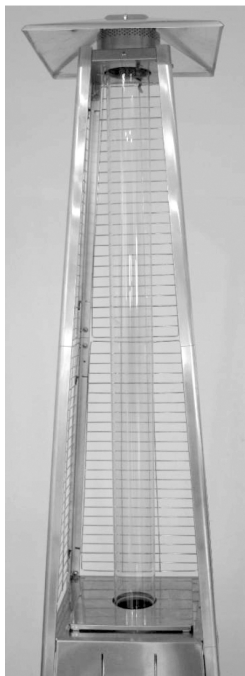

ШАГ 10: Придерживать стеклянную трубку (G) и вставить один ее конец в экран пламени (B), так, чтобы она состыковалась с верхней части экрана, а второй конец стеклянной трубки (G) вставить в центр корпуса бака (верхняя часть блок горелки).

ПРИМЕЧАНИЕ: СТЕКЛЯННУЮ ТРУБКУ ЛЕГКО РАЗБИТЬ, ПОЭТОМУ С НЕЙ СЛЕДУЕТ ОБРАЩАТЬСЯ ЧРЕЗВЫЧАЙНО ОСТОРОЖНО!

RU

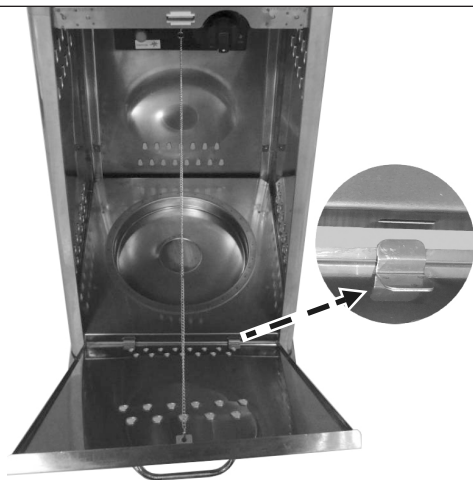
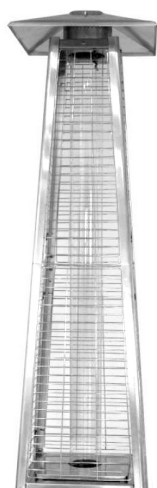

ШАГ 11: Повторить ШАГ 7 и ШАГ 9, для того чтобы смонтировать последнюю нижнюю защитную сетку (D), а также верхнюю (С). После этого установить четыре крепежные шины защитной крышки на экране пламени (B), используя для этого четыре болта и шайбы.

ШАГ 12: Вставить и закрепить дверки на блоке корпуса бака (K), следом прикрепить цепь (L) к блоку горелки (J).



Инструкция по обслуживанию

Перед каждым первым включением и после каждой замены газового баллона, перед зажиганием следует удавить воздух из системы подвода газа! Для этого следует повернуть ручку управления влево на поз. Pilot, далее следует ручку втиснуть и придержать на 3 минуты перед зажиганием пламени.

Замена батареек

Снять колпачок с импульсного зажигания блока горелки (J), переключить влево. Вставить 1 батарейку AAA. Минусовый полюс вставить его вперед, потом колпачок импульсного зажигания следует поставить обратно на место, поворачивая его вправо.

Чтобы зажечь фитиль

- Проверить все подключения перед каждым запуском.
- Включить подачу газа.
- Нажать ручку и перекрутить влево на поз. **PILOT** - см. рис. справа.
- Придержать ручку нажатой, начать несколько раз кнопку **IGNITION** пока не зажётся пламя фитиля, придержать ручку еще в течение 10 секунд, пока фитиль не будет стабильно гореть после отпуска ручки.
- Если фитиль не зажигается, или тухнет, нажать ручку и перекрутить вправо на поз. **OFF** и повторить выше изложенное.

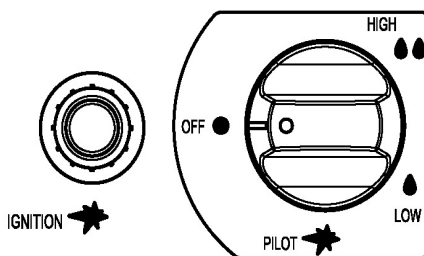

RU

Чтобы зажечь обогревательную лампу

- Фитиль должен гореть, ручка стоять на поз. **PILOT**.
- Придержать ручку слегка нажимая и перекрутить влево на поз. **LOW**.
- Когда сетка засветится, перекрутить ручку вправо с поз. **LOW** на **HIGH** - если нужно.

Примечание: при первом включении горелка может издавать громкий звук. Чтобы подавить чрезмерный шум горелки, повернуть ручку на поз. **PILOT**, потом повернуть ручку на требуемый уровень тепла.

Повторное зажигание

- Перекрутить ручку управления на поз. **OFF**.
- Перед попыткой повторного зажигания фитиля, надо подождать не менее 5 минут, чтобы газ рассеялся.

- Повторить ШАГИ пункта «зажигание».

Чтобы выключить обогревательную лампу

- Придерживая ручку нажатой перекрутить ее вправо на поз. **OFF**.
- После выключения нужно перекрыть вентиль газового баллона и/или редуктора.
- Замкнуть отсек газового баллона и оставить устройство, пока оно не остынет и тогда можно его куда надо переместить.

Примечание: Незначительное изменение расцветки экрана эмиттера после запуска – это нормально. После использования следует перекрыть редуктор и оставить устройство пока оно не остынет и тогда можно его куда надо, переместить.



Проверка герметичности

Никогда нельзя использовать открытое пламя для проверки герметичности соединений, нельзя также курить табак при проверке герметичности.

Газовые подключения устройства перед отправкой потребителям проверяются на герметичность еще на заводе.

Устройство необходимо периодически проверять на герметичность, а также немедленно при обнаружении запаха газа.

Делается это так:

- Подготовить раствор мыла: 1 часть жидкого мыла на 3 части воды. Раствор следует нанести с помощью бутылки, помазка, или тряпки на места, указанные на рисунке рядом.
- Перед проверкой вентиль газового баллона должен находиться на поз. **OFF**, а когда нанесем мыльный раствор на отмеченные на рисунке точки, вентиль газового баллона следует переключить на поз. **ON**.
- Утечка газа обнаруживается мыльными пузырями.

- Если имеется неплотность соединений, поступление газа надо перекрыть. Докрутить все неплотно закрученные соединения и произвести проверку еще раз.

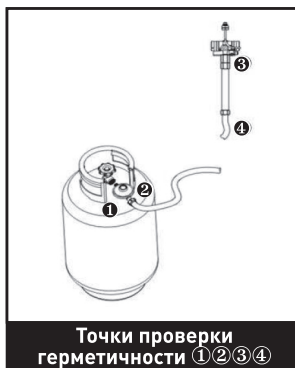

Требования, касающиеся газа

- Ни в коем случае нельзя пользоваться газовым баллоном, у которого повреждены стенки, вентиль, фланец или основание. Помятый или ржавый баллон может представлять опасность и поэтому должен быть предварительно проверен поставщиком газа.
- Ни в коем случае нельзя подключать обогревающую лампу к источнику газ неоснащенному редуктором.
- Если обогревающая лампа не используется, редуктор газового баллона следует поставить на поз. OFF.

- Каждый раз при подключении газового баллона следует проверить герметичность газовых подключений. Если в мыльном растворе на соединениях появятся мыльные пузырьки, это означает, что устройство к использованию непригодно. Никогда нельзя герметичность газовых соединений проверять при помощи открытого огня.

RU



Подключение газового баллона

- Рекомендуется использовать газовый баллон весом в 9 кг, проконсультируйтесь с поставщиком газа, какой газовый баллон будет лучше всего.
- В устройстве используется редуктор газа, соответствующий категории таких устройств для стран, перечисленных в на щитке устройства. Имеющийся гибкий шланг можно поменять на другой, если этого требуют предписания законодательства страны использования.
- Трубопроводы может прокладывать исключительно квалифицированный персонал страны-потребителя устройства.
- Газовый баллон можно менять исключительно вне помещений, или на месте, хорошо вентилируемом вдали от открытого огня (свечки, сигарет, прочих устройств, в которых появляется пламя, искра...).
- Газовый баллон должен всего использоваться в положении стоя.
- Выключение обогревательной лампы происходит после полного поворота контрольной ручки вправо.
- Należy zamknąć zawór газового баллона gazowej, a następnie dotychczas do niej редуктора.
- В нужных случаях следует покрепче закрутить все соединения с помощью гаечного ключа. Газовый баллон должен стоять на подставке.
- Герметичность всех соединений нужно проверять с помощью мыльного раствора. Если видна неплотность, дефектное соединение следует докрутить и снова проверить.

Правила техники безопасности

Устройство предназначается для использования вне помещений, или хорошо вентилируемых помещениях. Хорошо вентилируемое помещение должно иметь, как минимум 25% открытых поверхностей (в качестве поверхности выступает общая величина стен).

ЗАПРЕЩАЕТСЯ использовать устройство в замкнутых помещениях – это очень опасно.

Дети и взрослые должны понимать, что над работающей лампой создается высокая температура. За детьми, находящимися вблизи лампы нужен бдительный присмотр.

НИКОГДА не следует навешивать какие-либо предметы, в том числе, одежду и прочих легковоспламеняющихся предметов.

НИКОГДА не следует использовать лампу, если она не вполне смонтирована и не имеет правильно установленного рефлектора. Следует соблюдать надлежащее расстояние от легковоспламеняющихся предметов.

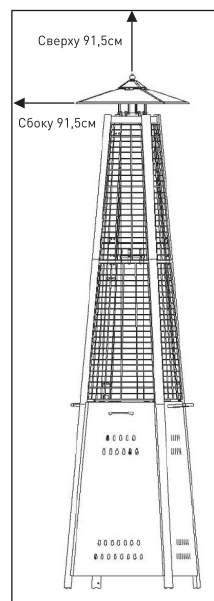

Техническое обслуживание

Для того чтобы обогревательная лампа могла работать на полную мощность долгое время следует систематически заниматься ее техническим обслуживанием, т.е. следует:

- Держать наружные поверхности лампы в чистоте.
- Для чистки следует использовать теплую воду и мыло. Никогда нельзя использовать легковоспламеняющихся и агрессивных чистящих средств.
- Во время мытья следует позаботиться о том, чтобы места вокруг блока горелки и фитиля все время мытья были сухими. Если система управления газом будет как-либо смочена водой, устройство нельзя использовать. Такую систему управления следует заменить.
- Пути прохода воздуха должны быть свободны. Систему управления, блок горелки и пути прохода воздуха следует держать в чистоте. О возможном сбое сигнализирует:
- Запах газа при одновременном наличии отчетливо желтого цвета пламени горелки.

- Обогревательная лампа не достигает задаваемой температуры.
- Свет лампы неравномерен.
- Лампа издает стук.
- В горелке, или в форсунках могут завестись пауки, и прочие насекомые. Такие случаи могут привести к поломке лампы, и ею пользоваться будет нельзя. Отверстия в горелке следует чистить с помощью эффективного чистящего средства, а сжатый воздух поможет выдуть загрязняющие частички.
- Углевые осаджения (копоть) могут создавать пожарную угрозу. Если таковые осадения появятся, крышку и двигатель следует прочистить с помощью теплой воды с мылом.

Примечание: в сильно соленом воздухе (например, на взморье), коррозия проходит быстрее обычных условий, поэтому надо обращать особое внимание, нет ли изъеденных коррозией элементов, если да, тогда следует их отремонтировать, или заменить..

Сервисное обслуживание

- Для получения сервисного обслуживания и замены части устройства, просим обращаться к местному поставщику. Сервисное обслуживание выполняется исключительно персоналом, наделенным допуском.

- Примечание: в устройство нельзя устанавливать несертифицированные детали, или элементы; это должны быть только оригинальные детали и элементы. Установка несертифицированных деталей, или элементов влечет за собой потерю гарантии и вообще может привести к поломке устройства.

Хранение

Нет ограничений относительно хранения устройства в замкнутом помещении, при условии, что газовый баллон вынут из устройства.

Период простоя между очередными периодами работы:

- Переставить ручку управления на поз. **OFF**.
- Переставить вентиль газового баллона на поз. **OFF**.

Обогревательная лампа должна храниться в вертикальном положении, на месте, предохраняющем от прямого воздействия неблагоприятных атмосферных условий (например, от дождя, дождя со снегом, града, снега, пыли и грязи). Если это необходимо, устройство можно чем-то прикрыть, чтобы защитить наружные поверхности и предотвратить накоплению грязи в путях прохода воздуха.

Примечание: До прикрытия чем-либо, нужно подождать, пока горячая лама не остынет.

RU



Во время продолжительного простоя, или на неблагоприятных атмосферных условиях (например, от дождя, дождя со снегом, града, снега, пыли и грязи).

- Переставить ручку управления на поз. **OFF**.
- Отсоединить газовый баллон и отнести в безопасное, хорошо вентилируемое место, лучше вне помещения. НЕЛЬЗЯ хранить на месте, где имеется температура свыше 50° С.

Обогревательная лампа должна храниться в вертикальном положении, на месте, предохраняющем от прямого воздействия

Если необходимо, устройство можно чем-то прикрыть, чтобы защитить наружные поверхности и предотвратить накоплению грязи в путях прохода воздуха.

Примечание: До прикрытия чем-либо, нужно подождать, пока горячая лама не остынет.

Возможные проблемы и их разрешение

ПРОБЛЕМА	СОПУТСТВУЮЩИЕ ОБСТОЯТЕЛЬСТВА	РЕКОМЕНДАЦИИ
Фитиль не зажигается	Вентиль газового баллона перекрыт	Вентиль открыть
	Засорилась форсунка, или трубки фитиля	Очистить, или заменить трубки форсунки, или фитиля
	Наличие воздуха в газовых трубках	Открыть и опорожнить от воздуха газовые трубки, нажимая на ручку управления в течение порядка 1-2 минут, пока не появится запах газа
	Слишком малое давление газа	Слишком малое количество газа в газовом баллоне, или газовый баллон пуст
	Не работает функция зажигания	Воспользоваться спичками для зажигания фитиля, поменять узел зажигания – см. рис. ниже
Фитиль затухает	Накопление грязи вокруг фитиля	Устранить гряз, которая накопилась около фитиля
	Послаблено соединение газового вентиля с блоком фитиля	Докрутить соединение и проверить на плотность
	Повреждена термопара	Заменить термопару
Фитиль не горит	Давление газа слишком мало	Заменить газовый баллон
	Форсунка засорилась	Форсунку прочистить
		Перекрыть ручку управления на поз. ON.
Пламя горелки очень короткое Примечание: лампой нельзя пользоваться при температуре не достигающей 5°C (40 °F)	Давление газа слишком мало	Заменить газовый баллон
	Наружная температура превышает 5°C (40 °F), а баллон заполнен на менее, чем 25%	Заменить газовый баллон
	Шланг подвода газа поврежден или пережат	Шланг выпрямить, проверить его герметичность
	Ручка управления находится на поз „ON“	Перекрыть ручку управления на поз. OFF, оставить устройство на время, пока оно не остынет до комнатной температуры, после этого проверить горелку и форсунки на предмет чистоты отверстий

Эмиттер светится неравномерно Примечание: нижние 2,5 см эмиттера, как правило, не светится	Давление газа слишком мало	Заменить газовый баллон
	Ножки установлены на неровном основании	Установить лампу на ровное основание
	Лампа установлена не ровно	Лампу правильно установить на ровное основание
Скопление копоти	Грязь, пленка копоти на рефлекторе и эмиттере	Очистить рефлектор и эмиттер
Густой черный дым	Горелка засорилась	Перекрыть ручку управления на поз. OFF, оставить устройство на время, пока оно не остынет до комнатной температуры, после этого прочистить горелку снаружи и изнутри.

Гарантия

Любая неполадка или поломка, которая влечет за собой неправильную работу устройства, которая будет выявлена в течение первого года от даты покупки, будет устранена бесплатно, или же все устройство будет заменено новым, если оно эксплуатировалось и обслуживалось согласно инструкции по обслуживанию и не использовалось неправильно, или в разрез с назначением. Данное положение ни в коей мере не нарушает иных прав потребителя, изложенных в законода-

тельстве. В случае заявления устройства в ремонт или на замену в рамках гарантии, следует указать место и дату покупки устройства и приложить счет, или чековую квитанцию.

Согласно нашей политике совершенствования наших продуктов оставляем за собой право на ввод изменений в конструкцию, упаковку и в технические параметры, указываемые в технической документации без предупреждения.

Списание с эксплуатации. Защита окружающей среды

Оборудование, изношенное и списанное с эксплуатации следует утилизировать согласно правилам и указаниям, действующим на день снятия с эксплуатации.

Материалы упаковки, такие как пластик, картонные коробки, древесина, следует складировать отдельно в соответствующие контейнеры.

RU



**Hendi B.V.**

Steenoven 21
3911 TX Rhenen, The Netherlands
Tel: +31 (0)317 681 040
Fax: +31 (0)317 681 045
Email: info@hendi.eu

Hendi Polska Sp. z o.o.

ul. Magazynowa 5
62-023 Gądki, Poland
Tel: +48 61 6587000
Fax: +48 61 6587001
Email: info@hendi.pl

Hendi Food Service Equipment GmbH

Gewerbegebiet Ehring 15
5112 Lamprechtshausen, Austria
Tel: +43 (0) 6274 200 10 0
Fax: +43 (0) 6274 200 10 20
Email: office.austria@hendi.eu

Hendi Food Service Equipment Romania Srl

Str. 13 decembrie 94A, Hala 14
Braşov, 500164, Romania
Tel: +40 268 320330
Fax: +40 268 320335
Email: office@hendi.ro

Hendi HK Ltd.

1208, 12/F Exchange Tower
33 Wang Chiu Road, Kowloon Bay, Hong Kong
Tel: +852 2154 2618
Email: info-hk@hendi.eu

Find Hendi on internet:

www.hendi.eu
www.facebook.com/HendiFoodServiceEquipment
www.linkedin.com/company/hendi-food-service-equipment-b.v
www.youtube.com/HendiEquipment

- Changes, printing and typesetting errors reserved.
- Änderungen und Druckfehler vorbehalten.
- Wijzigingen en drukfouten voorbehouden.
- Producent zastrzega sobie prawo do zmian oraz błędów drukarskich w instrukcji.

- Variations et fautes d'impression réservés.
- Errori di cambiamenti, di stampa e di impaginazione riservati.
- Drepturi rezervate cu privire la modificări și greșeli de imprimare.
- Изменения, печати и верстки ошибки защищены.