

**Glass cover for sausage roller grill,
Hendi nr. 268551, 268612, 268711, 268742**

Corresponding items

Glass display cover (item number)		Sausage roller (item number)
268551	Suitable for	268506 (7 rollers)
268612		268605 (9 rollers)
268711		268704 (11 rollers)
268742		268735 (14 rollers)

Part list

Part no.	Part name	Qty
1	Top glass	1
2	Side glass	2
3	Single clip (left)	1
4	Single clip (right)	1
5	Double clip (left)	1
6	Double clip (right)	1
7	Metal bar	1
8	Washer head screw ø4 x (L)18 mm	6
9	Rounded plastic tube ø4mm	2
10	Nut ø4mm	2

Parts diagram

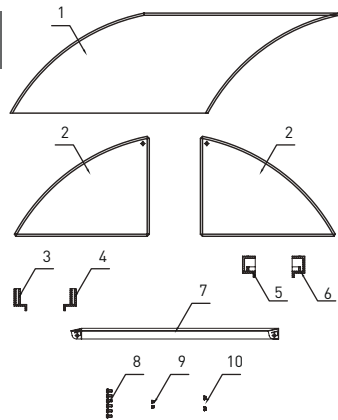

NOTES: Please prepare corresponding cross-head screwdriver for installation.
Before installation: Check the glass cover set for any damage & the completeness of all installation kits. DO NOT install if any missing or damage.

Installation

- 1) Face to the control panel of the sausage roller. See Figure 1.
- 2) Install the corresponding double & single lot clips to the end of four edges of the sausage roller by screws. Make sure there are tightened by screws. See figure 2a & 2b.
- 3) Insert the side glass into the clips. Make sure the glass is in correct position and fixed. See figures 3a & 3b. (You can adjust the clips position for better fixed)
- 4) Insert the rounded plastic tube to the hole of side glass. Make sure the plastic head is placed on outer surface. See figure 4.

- 5) Insert the top glass into the metal bar and the opposite side into the double clips. Make sure the glass is fixed. See picture 5a & 5b.
- 6) Fixed the metal bar with the side glass by the screws and nuts. Make sure the screws are tightened. See figure 6a & 6b.
- 7) The glass cover is ready for use.



Figure 1

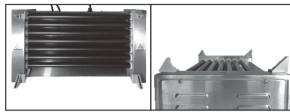

Figure 2a

Figure 2b

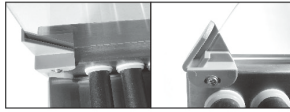

Figure 3a

Figure 3b

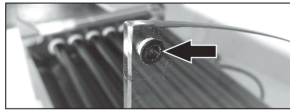

Figure 4

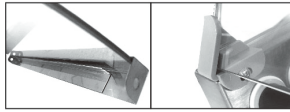

Figure 5a

Figure 5b

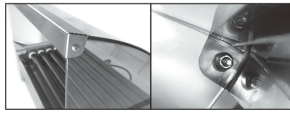
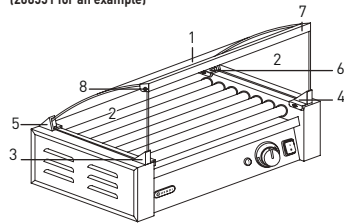

Figure 6a

Figure 6b

Glass display cover assembled with sausage roller (268551 for an example)



Hendi B.V.
For technical information and Declarations of Conformity see www.hendi.eu.

**Glasabdeckung für Rollengrill,
Artikel-Nr. 268551, 268612, 268711, 268742**

Zugehörige Artikel

Glasvitriren-Abdeckung (Artikelnummer)		Würstchen-Roller (Artikelnummer)
268551	Passend für	268506 (7 Roller)
268612		268605 (9 Roller)
268711		268704 (11 Roller)
268742		268735 (14 Roller)

Teileliste

Teil-Nr.	Teilename	Menge
1	Glas, oben	1
2	Glas, seitlich	2
3	Einzelner Clip (links)	1
4	Einzelner Clip (rechts)	1
5	Doppelter Clip (links)	1
6	Doppelter Clip (rechts)	1
7	Metalleiste	1
8	Unterlegscheibe für Kopfschraube ø4 x (L)18 mm	6
9	Abgerundetes Kunststoffrohr ø4mm	2
10	Mutter ø4mm	2

DE

Teile-Diagramm

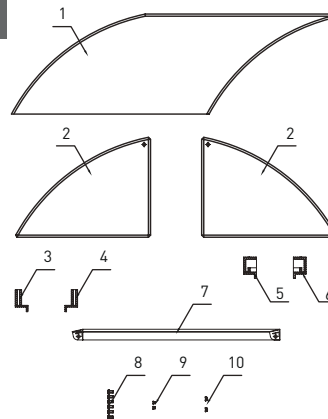

NOTIZEN: Bitte halten Sie für die Installation einen entsprechenden Kreuzschlitzschraubendreher bereit.
Vor der Installation: Überprüfen Sie das Glasabdeckset auf Beschädigungen & die Vollständigkeit aller Einbauteile. NICHT installieren, falls etwas fehlt oder beschädigt ist.

Installation

- 1) Sicht auf die Vorderseite des Würstchen-Roller-Bedienfelds. Vor der Installation: Überprüfen Sie das Glasabdeckset auf Beschädigungen & die Vollständigkeit aller Einbauteile. NICHT installieren, falls etwas fehlt oder beschädigt ist.
- 2) Montieren Sie die entsprechenden doppelten und einzelnen Clips mit Hilfe von Schrauben am Ende der vier Ränder des Würstchen-Rollers. Achten Sie darauf, dass diese mit Hilfe von Schrauben befestigt werden. Siehe Abbildungen 2a & 2b.
- 3) Setzen Sie das seitliche Glas in die Clips ein. Vergewissern Sie sich, dass sich das Glas in der richtigen Position befindet und befestigt ist. Siehe Abbildungen 3a & 3b. (Die Position der Clips kann zur besseren Befestigung justiert werden)

- 4) Führen Sie das abgerundete Kunststoffrohr in das Loch des seitlichen Glases ein. Achten Sie darauf, dass der Kunststoffkopf an der Außenseite angebracht ist. Siehe Abbildung 4.
- 5) Schieben Sie das obere Glas in die Metallleiste und auf der gegenüberliegenden Seite in die doppelten Clips. Stellen Sie sicher, dass das Glas festsetzt. Siehe Bilder 5a & 5b.
- 6) Verbinden Sie die Metallleiste mit dem seitlichen Glas mit Hilfe der Schrauben und Muttern. Vergewissern Sie sich, dass die Schrauben fest angezogen sind. Siehe Abbildungen 6a & 6b.
- 7) Die Glasabdeckung ist jetzt einsatzbereit.



Abbildung 1



Abbildung 2a

Abbildung 2b

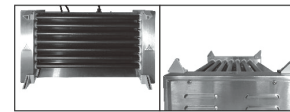

Abbildung 3a

Abbildung 3b



Abbildung 4

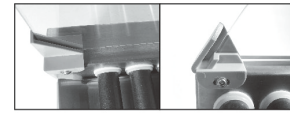

Abbildung 5a

Abbildung 5b

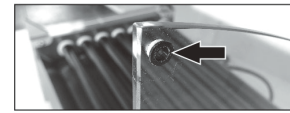

Abbildung 6a

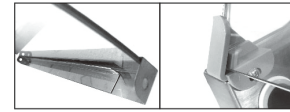
Abbildung 6b

Glasvitriren-Abdeckung, montiert mit einem Würstchen-Roller (268551 dient als Beispiel)

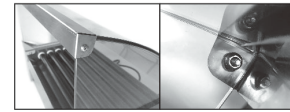
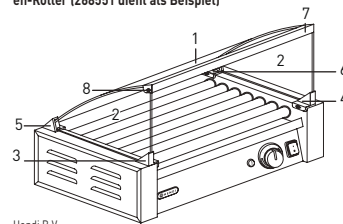

Hendi B.V.
Für technische Auskünfte und Konformitätserklärungen siehe www.hendi.eu.

**Glazen deksel voor worstenroller grill,
Hendi nr. 268551, 268612, 268711, 268742**

Corresponderende onderdelen

Glazen kap (bestelnummer)		Worstenroller (bestelnummer)
268551	Geschikt voor	268506 (7 rollers)
268612		268605 (9 rollers)
268711		268704 (11 rollers)
268742		268735 (14 rollers)

Onderdelenlijst

Onder-deelnr.	Onderdeelnaam	Stuks
1	Bovenglas	1
2	Zijglas	2
3	Enkele klem (links)	1
4	Enkele klem (rechts)	1
5	Dubbele klem (links)	1
6	Dubbele klem (rechts)	1
7	Metalen stang	1
8	Sluitschroef ø4 x (L)18 mm	6
9	Afgerond plastic buisje ø4mm	2
10	Moer ø4mm	2

Onderdelendiagramm

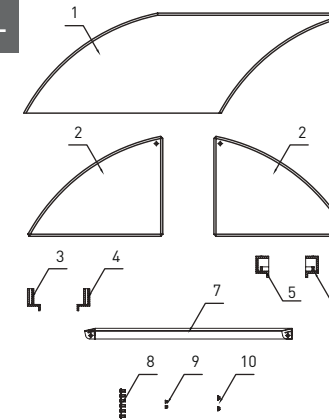

OPMERKINGEN: Heb a.u.b. een kruiskopschroevendraaier bijdehand voor de installatie.
Voorafgaand aan de installatie: Controleer a.u.b. of de glazen kap onbeschadigd is en alle onderdelen aanwezig zijn in de installatiekit. NIET installeren als er iets ontbreekt of beschadigd is.

Installatie

- 1) Ga voor het bedieningspaneel van de worstenroller staan. Zie figuur 1.
- 2) Gebruik schroeven om de corresponderende dubbele & enkele klemmen op het uiteinde van de vier randen van de worstenroller te installeren. Zorg ervoor deze stevig met de schroeven vast te zetten. Zie figuur 2a & 2b.
- 3) Steek het zijglas in de klemmen. Zorg ervoor dat het glas goed vastzit in de juiste positie. Zie figuren 3a & 3b. (U kunt de klemposities aanpassen voor een betere bevestiging)

- 4) Steek het afgeronde plastic buisje in het gat van het zijglas. Zorg ervoor dat de plastic kop op het buitenoppervlak zit. Zie figuur 4.
- 5) Steek het bovenglas in de metalen stang en de tegenovergestelde zijde in de dubbele klemmen. Zorg ervoor dat het glas vastzit. Zie figuur 5a & 5b.
- 6) Gebruik de schroeven en moeren om de metalen stang met het zijglas vast te zetten. Zorg ervoor de schroeven stevig aan te draaien. Zie figuur 6a & 6b.
- 7) De glazen kap is nu gereed voor gebruik.



Figuur 1

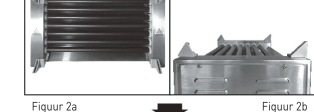

Figuur 2a

Figuur 2b

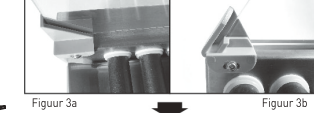

Figuur 3a

Figuur 3b

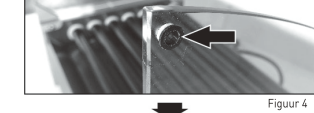

Figuur 4

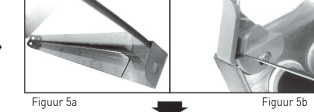

Figuur 5a

Figuur 5b

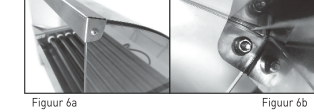

Figuur 6a

Figuur 6b

Glazen kap gemonteerd op worstenroller (268551 als een voorbeeld)

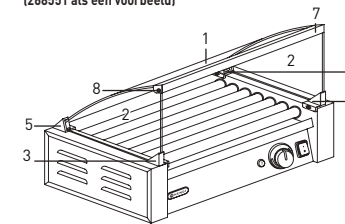

Hendi B.V.
Voor technische informatie en conformiteitsverklaringen raadpleeg www.hendi.eu.

**Pokrywa szklana do podgrzewacza rolowego,
Nr Hendi 268551, 268612, 268711, 268742**

Odpowiadająca części

Szklana osłona (nr poz.)		Grill rolowkowy do parówek (nr poz.)
268551	jest zgodna z	268506 (7 rolek)
268612		268605 (9 rolek)
268711		268704 (11 rolek)
268742		268735 (14 rolek)

Lista części

Nr części	Nazwa części	Ilość
1	Szyba górna	1
2	Szyba boczna	2
3	Klips pojedynczy (lewy)	1
4	Klips pojedynczy (prawy)	1
5	Klips podwójny (lewy)	1
6	Klips podwójny (prawy)	1
7	Metalowy pręt	1
8	Wkręt z tłem talerzowym ø4 x (L)18 mm	6
9	Zaokrąglona rura plastikowa ø4mm	2
10	Nakrętka ø4 mm	2

Schemat części

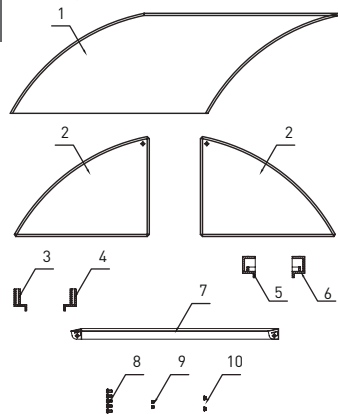

UWAGA: Podczas montażu należy używać wkrętaka z tłem krzyżkowym. Przed montażem: Upewnij się, że szklana pokrywa jest wolna od uszkodzeń oraz, że zostały dotychczas wszystkie elementy zestawu montażowego. NIE montuj produktu w przypadku uszkodzeń lub braków.

Instalacja

- 1) Stań przodem do panelu sterowania grilla rolowkowego do parówek. Zob. rys. 1.
- 2) Korzystając z wkrętów, zamontuj odpowiednie podwójne i pojedyncze klipsy na końcach czterech krawędzi grilla rolowkowego. Upewnij się, że elementy zostały prawidłowo dokręcone. Zob. rys. 2a i 2b.
- 3) Wsuń szczyby boczne do klipsów. Upewnij się, że szczyby są prawidłowo ustawione i dokręcone. Zob. rys. 3a i 3b. [możesz dostosować pozycje klipsów, aby montaż był stabilniejszy]

- 4) Wsuń zaokrągloną plastikową rurę do otworu w szybie bocznej. Upewnij się, że plastikowy łeb umieszczono na powierzchni zewnętrznej. Zob. rys. 4.
- 5) Wsuń górną szczybę w metalowy pręt, a drugą stronę konstrukcji w podwójne klipsy. Upewnij się, że szczyba została prawidłowo zamontowana. Zob. rys. 5a i 5b.
- 6) Za pomocą wkrętów i nakrętek, zamontuj metalowy pręt na szybie bocznej. Upewnij się, że wkręty zostały dokręcone. Zob. rys. 6a i 6b.
- 7) Szklana pokrywa jest gotowa do użytku.



Rys. 1

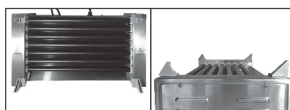

Rys. 2a

Rys. 2b

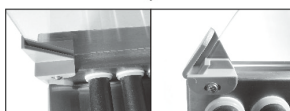

Rys. 3a

Rys. 3b

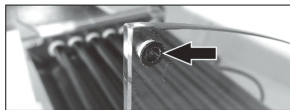

Rys. 4

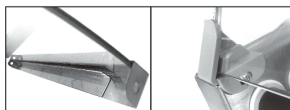

Rys. 5a

Rys. 5b

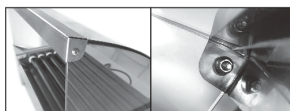

Rys. 6a

Rys. 6b

Szklana osłona zamontowana na grillu rolowkowym do parówek (produkt 268551 przedstawiony w celach poglądowych)

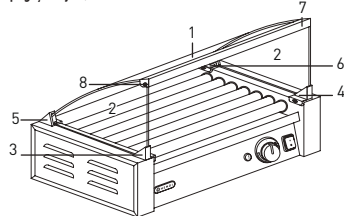

Hendi Polska Sp. z o.o.
Aby uzyskać informacje techniczne i Deklaracje zgodności skontaktuj się z naszym dystrybutorem. Lista dystrybutorów dostępna na www.hendi.pl.

Couvercle en verre pour grill roulant pour saucisses, Hendi no. 268551, 268612, 268711, 268742

Articles correspondants

Couvercle de présentation en verre (numéro d'article)		Chauffe-saucisses (numéro d'article)
268551	Convient pour	268506 (7 rouleaux)
268612		268605 (9 rouleaux)
268711		268704 (11 rouleaux)
268742		268735 (14 rouleaux)

Liste des pièces

N° de pièce	Nom de pièce	Qté
1	Vitre supérieure	1
2	Vitre latérale	2
3	Attache simple (gauche)	1
4	Attache simple (droite)	1
5	Attache double (gauche)	1
6	Attache double (droite)	1
7	Barre métallique	1
8	Vis fausse rondelle ø4 x (L)18 mm	6
9	Tube plastique arrondi ø4 mm	2
10	Écrou ø4 mm	2

FR

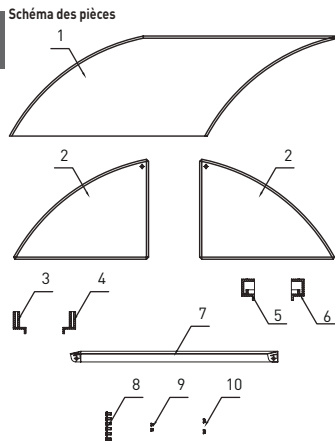

REMARQUES : Veuillez préparer un tournevis cruciforme adapté pour l'installation. Avant l'installation : Vérifiez que l'ensemble du couvercle en verre ne présente aucun dommage et que tous les kits d'installation sont complets. NE l'installez PAS en cas de pièces manquantes ou endommagées.

Installation

- 1) Placez-vous face au panneau de commande du chauffe-saucisses. Voir Figure 1.
- 2) Installez les attaches doubles et simples correspondantes à l'extrémité des quatre coins du chauffe-saucisses à l'aide des vis. Assurez-vous qu'elles sont serrées par les vis. Voir les figures 2a et 2b.
- 3) Insérez la vitre latérale dans les attaches. Assurez-vous que la vitre est en position correcte et fixée. Voir les figures 3a et 3b. (Vous pouvez ajuster la position des attaches pour une meilleure fixation)

- 4) Insérez le tube plastique arrondi dans le trou de la vitre latérale. Assurez-vous que la tête plastique soit placée sur la surface externe. Voir figure 4.
- 5) Insérez la vitre supérieure dans la barre métallique et le côté opposé dans les attaches doubles. Assurez-vous que la vitre est fixée. Voir les images 5a et 5b.
- 6) Fixez la barre métallique avec la vitre latérale à l'aide des vis et des écrous. Assurez-vous que les vis sont serrées. Voir les figures 6a et 6b.
- 7) Le couvercle en verre est prêt à être utilisé.



Figure 1

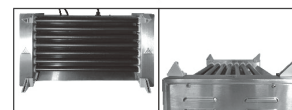

Figure 2a

Figure 2b

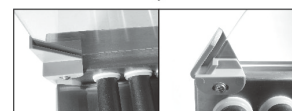

Figure 3a

Figure 3b

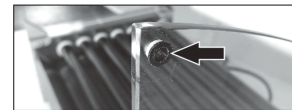

Figure 4

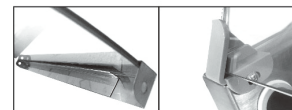

Figure 5a

Figure 5b

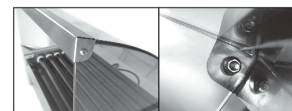
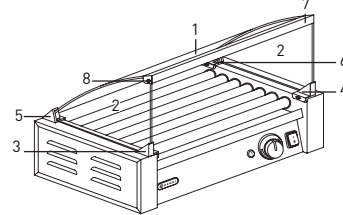

Figure 6a

Figure 6b

Couvercle de présentation en verre monté sur le chauffe-saucisses (268551 par exemple)



Hendi B.V.
Pour plus d'informations techniques et des Déclarations de Conformité, voir www.hendi.eu.

Copertura in vetro per grigli rotante per salsicce, N. Hendi 268551, 268612, 268711, 268742

Articoli corrispondenti

Coperchio espositore in vetro (cod. articolo)		Rullo per salsicce (cod. articolo)
268551	Adatto per	268506 (7 rulli)
268612		268605 (9 rulli)
268711		268704 (11 rulli)
268742		268735 (14 rulli)

Elenco dei componenti

Cod. componente	Nome del componente	Qtà
1	Vetro superiore	1
2	Vetro laterale	2
3	Clip singola (sinistra)	1
4	Clip singola (destra)	1
5	Clip doppia (sinistra)	1
6	Clip doppia (destra)	1
7	Barra metallica	1
8	Vite con rondella ø4 x (L) 18 mm	6
9	Tubo in plastica arrotondato ø4 mm	2
10	Dado ø4 mm	2

IT

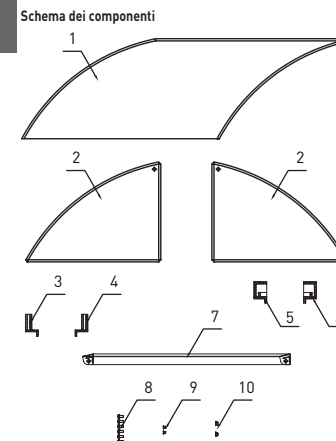

NOTE: Predisporre il cacciavite a croce corrispondente per l'installazione. Prima dell'installazione: Verificare che il coperchio in vetro non presenti danni e che i kit di installazione siano completi. NON installare se si riscontrano mancanze o danni.

Installazione

- 1) Mettersi di fronte al pannello di controllo del rullo per salsicce. Vedi figura 1.
- 2) Installare le clip singole o doppie corrispondenti, alle estremità dei quattro angoli del rullo per salsicce, con le viti. Assicurarsi che siano ben strette dalle viti. Vedi figure 2a e 2b.
- 3) Inserire il vetro laterale fra le clip. Assicurarsi che il vetro sia in posizione corretta e ben fissato. Vedi figure 3a e 3b. (È possibile regolare la posizione delle clip per un fissaggio migliore)

- 4) Inserire il tubo in plastica arrotondato nel foro del vetro laterale. Assicurarsi che la testina in plastica sia collocata sulla superficie esterna. Vedi figura 4.
- 5) Inserire il vetro superiore nella barra metallica e il lato opposto nelle doppie clip. Assicurarsi che il vetro sia ben fissato. Vedi figure 5a e 5b.
- 6) Fissare la barra metallica al vetro laterale con le viti e i dadi. Assicurarsi che le viti siano ben serrate. Vedi figure 6a e 6b.
- 7) Il coperchio in vetro è pronto per l'uso.



Figura 1



Figura 2a

Figura 2b

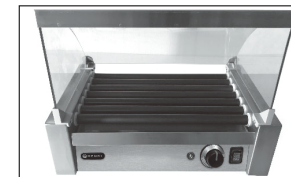

Figura 3a

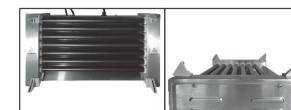
Figura 3b



Figura 4

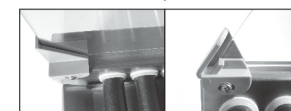

Figura 5a

Figura 5b

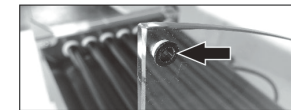

Figura 6a

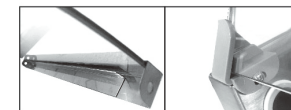
Figura 6b

Coperchio espositore in vetro montato sul rullo per salsicce (268551 come esempio)

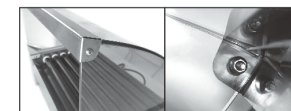
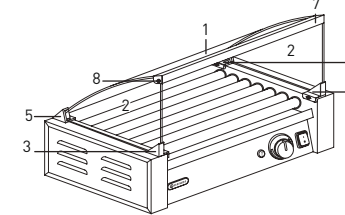

Hendi Polska Sp. z o.o.
Per ottenere più informazioni tecniche e Dichiarazioni di conformità contattare uno dei nostri distributori. L'elenco completo dei nostri distributori è disponibile sul sito www.hendi.pl.

Cupola de sticlă pentru grill-uri pentru cărnați, HENDI numărul 268551, 268612, 268711, 268742

Produse corespunzătoare

Capac din sticlă (număr produs)		Grill rolă pentru cărnați (număr produs)
268551	Adecvat pentru	268506 (7 role)
268612		268605 (9 role)
268711		268704 (11 role)
268742		268735 (14 role)

Lista de componente

Nr. componentă	Denumire componentă	Cantitate
1	Geam superior	1
2	Geam lateral	2
3	Clemă simplă (stânga)	1
4	Clemă simplă (dreapta)	1
5	Clemă dublă (stânga)	1
6	Clemă dublă (dreapta)	1
7	Bară metalică	1
8	Șurub cu șalbă ø4 x (L)18 mm	6
9	Tub cilindric din plastic ø4mm	2
10	Piuliță ø4mm	2

Diagrama componentelor

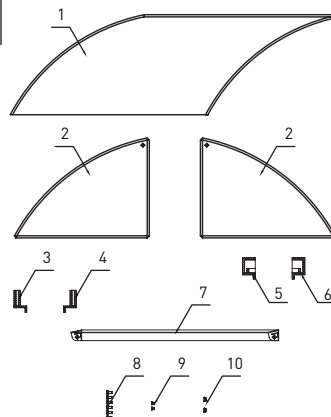

OBSERVAȚII: Vă rugăm să pregătiți o șurubelniță în cruză adecvată pentru instalare. Înainte de instalare: Asigurați-vă că ansamblul capacului din sticlă nu este deteriorat și kit-urile de instalare sunt complete. NU instalați în cazul în care observați urme de deteriorare sau elemente lipsă.

Instalare

- 1) Așezați cu fața înspre panoul de comandă al grill-ului rolă pentru cărnați. A se vedea Figura 1.
- 2) Fixați cu șuruburi clemele simple și duble corespunzătoare la capătul celor patru margini ale grill-ului rolă pentru cărnați. Asigurați-vă că șuruburile sunt strânse ferm. A se vedea figurile 2a și 2b.
- 3) Introduceți geamul lateral în cleme. Asigurați-vă că geamul este fixat bine în poziția corectă. A se vedea figurile 3a și 3b. (Pentru o fixare mai bună, puteți ajusta poziția clemelor)

- 4) Introduceți tubul cilindric din plastic în orificiul geamului lateral. Capul din plastic trebuie să fie plasat pe suprafața exterioară. A se vedea Figura 4.
- 5) Introduceți geamul superior în bara metalică și partea opusă în clemele duble. Asigurați-vă că geamul este fixat ferm. A se vedea figurile 5a și 5b.
- 6) Fixați bara metalică de geamul lateral cu ajutorul șuruburilor și piulițelor. Asigurați-vă că șuruburile sunt bine strânse. A se vedea figurile 6a și 6b.
- 7) Capacul din sticlă este gata de utilizare.



Figura 1



Figura 2a

Figura 2b

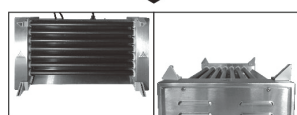

Figura 3a

Figura 3b



Figura 4

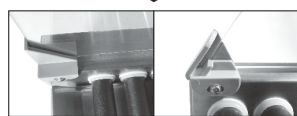

Figura 5a

Figura 5b

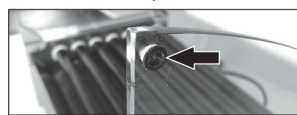

Figura 6a

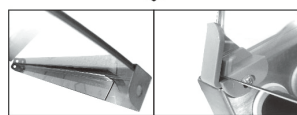
Figura 6b

Capac din sticlă montat pe grill-ul rolă pentru cărnați (268551) ilustrat ca exemplu

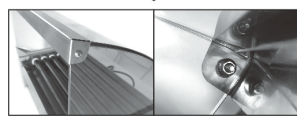
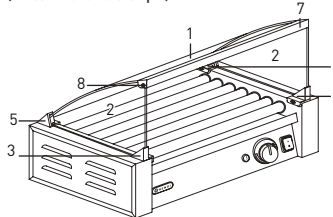

HENDI B.V.
Pentru informații tehnice și Declarația de Conformitate consultați www.hendi.eu.

Защитное стекло для роликового гриля, № HENDI 268551, 268612, 268711, 268742

Соответствующие варианты

Стекло для витрины (артикул)	Подходит для	Вращающийся гриль для колбасок (артикул)
268551		268506 (7 роликов)
268612		268605 (9 роликов)
268711		268704 (11 роликов)
268742		268735 (14 роликов)

Список деталей

№ детали	Название детали	Кол-во
1	Верхнее стекло	1
2	Боковое стекло	2
3	Одиночный зажим (левый)	1
4	Одиночный зажим (правый)	1
5	Двойной зажим (левый)	1
6	Двойной зажим (правый)	1
7	Металлическая планка	1
8	Винт с шайбой ø4 x (L)18 мм	6
9	Круглая пластмассовая трубка ø4 мм	2
10	Гайка ø4 мм	2

Схема деталей

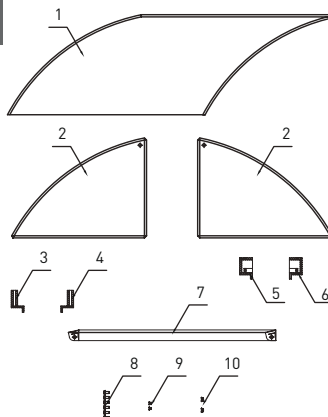

ПРИМЕЧАНИЯ. Подготовьте для монтажа подходящую крестовую отвертку. Перед монтажом: Проверьте набор стеклянных крышек на предмет повреждений и полноты установочных комплектов. НЕ ДОПУСКАЕТСЯ установка в случае повреждений или отсутствия элементов.

Монтаж

- 1) Встаньте лицом к панели управления роликового гриля. См. рис. 1.
- 2) Установите соответствующие двойные и одиночные зажимы с четырех сторон ролика и закрепите их винтами. Убедитесь, что они закреплены винтами. См. рисунки 2a и 2b.
- 3) Вставьте боковое стекло в зажимы. Убедитесь, что стекло находится в правильном положении и закреплено. См. рисунки 3a и 3b. (Вы можете регулировать зажимы для лучшего крепления)

- 4) Вставьте закругленную пластиковую трубку в отверстие бокового стекла. Убедитесь, что пластиковый наконечник находится на внешней поверхности. См. рис. 4.
- 5) Вставьте верхнее стекло в металлическую планку, а противоположную сторону в двойные зажимы. Убедитесь, что стекло закреплено. См. рисунки 5a и 5b.
- 6) Закрепите металлическую планку на боковом стекле с помощью винтов и гаек. Убедитесь, что винты плотно затянуты. См. рисунки 6a и 6b.
- 7) Стеклянная крышка готова к использованию.



Рисунок 1



Рисунок 2a

Рисунок 2b

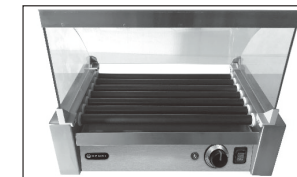

Рисунок 3a

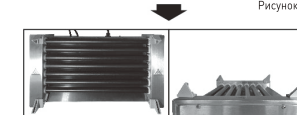
Рисунок 3b



Рисунок 4

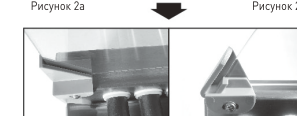

Рисунок 5a

Рисунок 5b

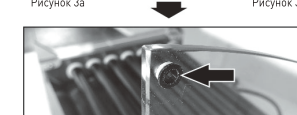

Рисунок 6a

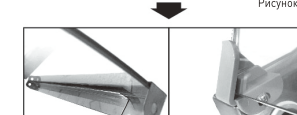
Рисунок 6b

Стекло для витрины роликового гриля для колбасок в сборе (пример артикула 268551)

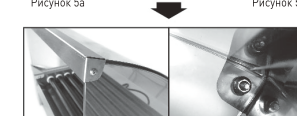
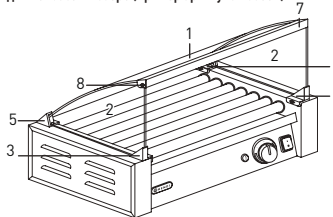

HENDI Polska Sp. z o.o.
Для получения технической информации и сертификата соответствия, свяжитесь с нашим дистрибутором. Список дистрибуторов можно найти на сайте www.hendi.eu.

Γυάλινο κάλυμμα για μηχανή хот ντογκ, HENDI 268551, 268612, 268711, 268742

Αντίστοιχα προϊόντα

Γυάλινο κάλυμμα (αριθμός προϊόντος)		Ψηφιαράκι λουκανίκων (αριθμός προϊόντος)
268551	Κατάλληλο για	268506 (7 θέσεις)
268612		268605 (9 θέσεις)
268711		268704 (11 θέσεις)
268742		268735 (14 θέσεις)

Λίστα εξαρτημάτων

Αρ. εξαρτήματος	Όνομα εξαρτήματος	Ποσότητα
1	Άνω γυαλί	1
2	Πλαϊνό γυαλί	2
3	Μονός συνδετήρας (αριστερά)	1
4	Μονός συνδετήρας (δεξιά)	1
5	Διπλός συνδετήρας (αριστερά)	1
6	Διπλός συνδετήρας (δεξιά)	1
7	Μεταλλική μπάρα	1
8	Βίδα κεφαλής ροδέλας ø4 x (L)18 mm	6
9	Στρογγυλό πλαστικό σωλήνας ø4mm	2
10	Καρυδάκι ø4mm	2

Διάγραμμα εξαρτημάτων

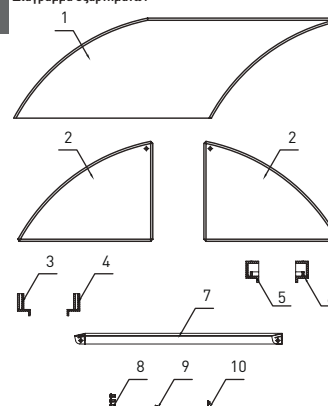

ΣΗΜΕΙΩΣΕΙΣ: Προετοιμάστε το σωστό σταυροκατάβιδο για την εγκατάσταση. Πριν την εγκατάσταση: Ελέγξτε το γυάλινο κάλυμμα για ζημιές και την πληρότητα όλων των kit εγκατάστασης. ΜΗΝ το εγκαθιστάτε εάν κάποιο τμήμα λείπει ή είναι καλασμένο.

Εγκατάσταση

- 1) Κοιτάξτε την περιστροφόμενη σκάρα λουκανίκων από μπροστά. Δείτε την Εικόνα 1.
- 2) Εγκαταστήστε τους αντίστοιχους μονούς και διπλούς συνδετήρες στο τέλος των τεσσάρων άκρων της περιστροφόμενης σκάρας λουκανίκων με τις βίδες. Βεβαιωθείτε ότι οι βίδες έχουν σφίξει καλά. Δείτε την εικόνα 2a & 2b.
- 3) Τοποθετήστε το πλαϊνό γυαλί στους συνδετήρες. Βεβαιωθείτε ότι το γυαλί είναι στη σωστή θέση και στερεωμένο καλά. Δείτε τις εικόνες 3a & 3b. (Μπορείτε να ρυθμίσετε τις θέσεις των συνδετήρων για καλύτερο κράτημα)
- 4) Τοποθετήστε τον στρογγυλό πλαστικό σωλήνα στην οπή του πλευρικού γυαλιού. Βεβαιωθείτε ότι η πλαστική κεφαλή

- είναι τοποθετημένη στην εξωτερική επιφάνεια. Δείτε την Εικόνα 4.
- 5) Τοποθετήστε το επάνω γυαλί στη μεταλλική μπάρα και την αντίθετη πλευρά στους διπλούς συνδετήρες. Βεβαιωθείτε ότι το γυαλί έχει στερεωθεί καλά. Δείτε τις εικόνες 5a & 5b.
- 6) Στερεώστε τη μεταλλική ράβδο στο πλαϊνό γυαλί με τις βίδες και τα παξιμάδια. Βεβαιωθείτε ότι οι βίδες έχουν σφίξει καλά. Δείτε τις εικόνες 6a & 6b.
- 7) Το γυάλινο κάλυμμα είναι έτοιμο για χρήση.



Εικόνα 1

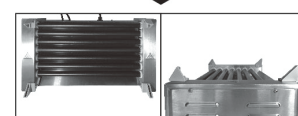

Εικόνα 2a

Εικόνα 2b

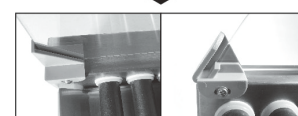

Εικόνα 3a

Εικόνα 3b

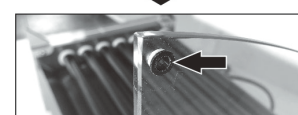

Εικόνα 4

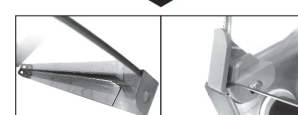

Εικόνα 5a

Εικόνα 5b



Εικόνα 6a

Εικόνα 6b

Γυάλινο κάλυμμα συναρμολογημένο με σκάρα λουκανίκων (παράδειγμα το μοντέλο 268551)

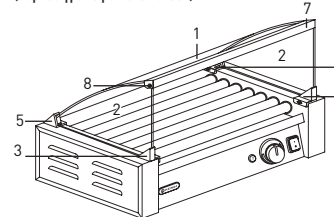

ΣΕΡΒΙΣ ΕΜΠΛΟΞΕ:
Τηλ.: 213 0 998989 (10 γραμμές) info@pks-hendi.com

HENDI B.V.
Για τεχνικές πληροφορίες και Διπλώσεις Συμμόρφωσης, βλ. www.hendi.eu.